

TARIFS



FERMOD[®]

INNOVATION since 1934

Pour consulter la validité de ces tarifs
scannez le QR Code



ÉDITION INTERACTIVE 

FERMOSTOCK[®]



RAYONNAGES
6611- 6811 - 6811/B 

FERMOSTOCK[®]



RAYONNAGES 5711 

FERMOSTOCK[®]



RAYONNAGES 6622 

FERMOSTOCK[®]

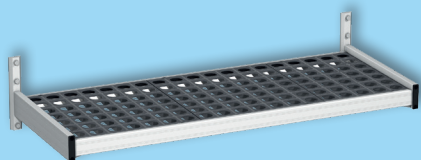

ÉTAGERES MURALES 

FERMOSTOCK[®]

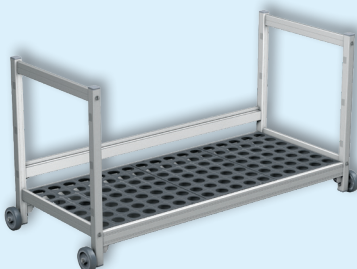

CHARIOT SOUS TABLE 

FERMOFLEX[®]



RIDEAUX À LANIÈRES

* Charge maximum entre deux échelles

N° 1023 - Septembre 2024 - Edition Janvier 2025

Ce tarif est susceptible d'évolution à tout moment
en fonction de l'évolution de l'environnement économique



FABRIQUÉ
EN FRANCE

CHARIOT SOUS TABLE

✓ Facilite le stockage et les approvisionnements sous les plonges et les tables

- Chariot sous Table 1 niveau
- Disponible en 7 longueurs et 1 profondeur : 460 mm
- 1 version de clayette amovible
- Option : Bac de rétention

► Pages 109 à 114



RAYONNAGE FERMOSTOCK 5711

Nouvelle profondeur 560 disponible

GARANTIE A VIE CONTRE LA CORROSION ⁽²⁾

Sur tous les produits de la gamme FERMOSTOCK : rayonnages 6611 - 6811 - 6811/B - 6622 - 5711 et Étagère murale

⁽²⁾ Dans des conditions normales d'utilisation

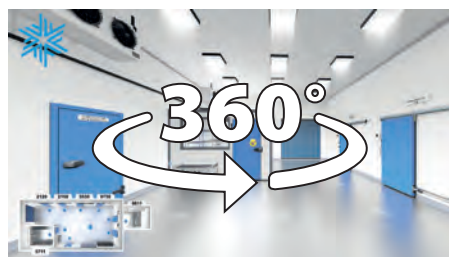

SHOWROOM VIRTUEL

Retrouvez les produits FERMOD dans un univers immersif et interactif en 3D, offrant un accès innovant à nos fiches produits, documentations, vidéos...

► www.fermod.fr



ÉTAGÈRE MURALE

- Étagère murale 1 niveau, fixation sur mur ou panneau
- Disponible en 10 longueurs et 2 profondeurs : 360⁽¹⁾ et 460 mm
- 4 versions de clayettes amovibles

⁽¹⁾ Dimension compatible gastronorme / Profondeur 360 non disponible pour la réf. 6622

⁽³⁾ Selon la charge acceptable par le support et la qualité de la fixation murale

► Pages 103 à 108

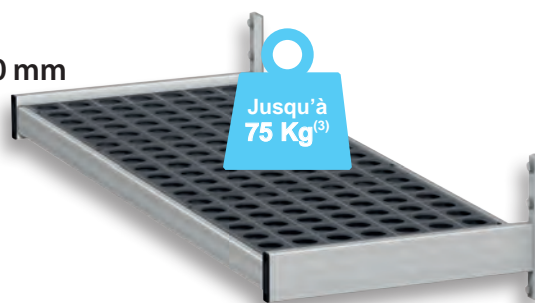

FERMOSTOCK
@line

Retrouvez notre logiciel de calcul de rayonnages en ligne : www.fermostock.fr

Egalement disponible sur clé USB sur simple demande.



Rendez-vous à la fin des rubriques Rayonnages **FERMOSTOCK** et Rideaux à lanières **FERMOFLEX** pour remplir votre **DEMANDE DE PRIX / BON DE COMMANDE**

Vous pouvez retrouver à tout moment nos documentations commerciales, descriptifs techniques, certificats NF «Hygiène alimentaire», etc... sur notre site :

www.fermod.fr



Retour sommaire



AVANTAGES et SERVICES



Livraison sous 24/48 heures*

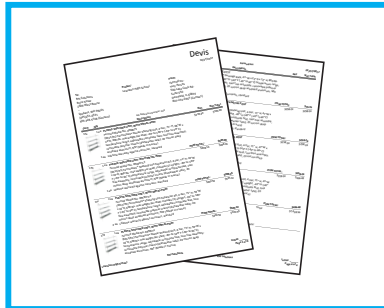

Etudes d'implantation et devis selon CCTP, plans d'implantation sous 24 H

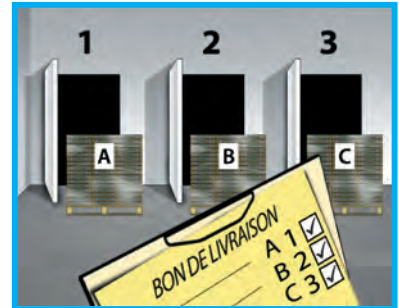

Repérage des colis

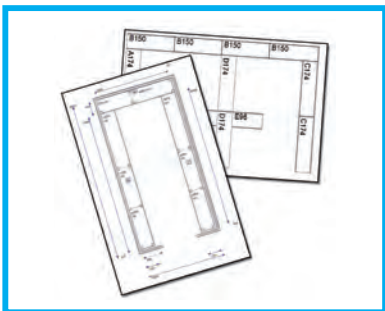

Plan de montage fourni à la livraison**



NOS ENGAGEMENTS :

- ✓ La société FERMOD prend l'engagement que les rayonnages FERMOSTOCK sont fabriqués en France.
- ✓ La société FERMOD s'engage au maintien des emplois sur le territoire national, tout en préservant la diversité de ses équipes et tout en se mobilisant pour le développement durable.



*Départ usine **Si les configurations nous ont été préalablement transmises

FERMOD ET LE BIM

BIBLIOTHÈQUES BIM pour rayonnages FERMOSTOCK 6611 - 6811- 5711 - 6622

Etagères Murales, Chariots sous Table, Bacs de rétention

Des familles paramétriques légères et simples d'utilisation, 100% compatibles Revit et conformes au cahier des charges FCSI/SYNEG, disponibles sur simple demande (gabarit de nomenclature inclus).

Nos bibliothèques pour les rayonnages FERMOSTOCK sont également disponibles au format DWG, DXF et FBX.

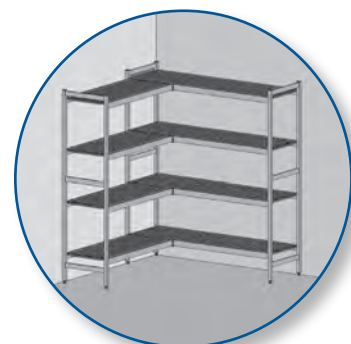
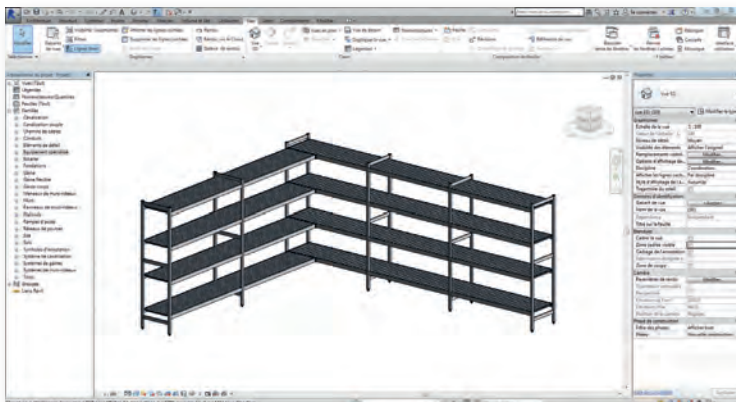
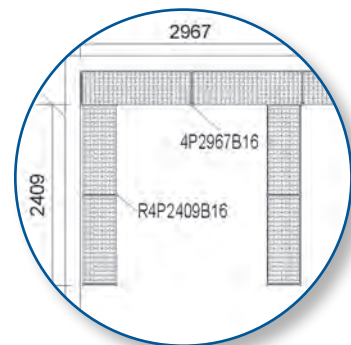

UNE GAMME COMPLETE POUR TOUS LES USAGES

Choisissez votre rayonnage



	6611 Polymère	6811 Duralinox	6811/B Duralinox	6622 Polymère Clayettes pleines	5711 Polymère jusqu'à 120 Kg/niveau
Longueur	657 - 777 - 897 - 957 - 1077 - 1197 - 1317 - 1497 - 1617 - 1737 mm			657 - 777 - 897 - 957 - 1077 - 1197 - 1317 - 1497 - 1617 - 1737 mm	649 - 769 - 889 - 949 - 1069 - 1189 - 1309 - 1489 - 1609 - 1729 mm
Profondeur	360 - 460 - 560 mm			460 - 560 mm	360 - 460 - 560 mm
Hauteur (nombre de niveaux maxi)	1685 (10) - 1800 (11) - 2135 (13) - 2435 (15) - Mobile 1800 (10)			1685 (10) - 1800 (11) - 2135 (13) - 2435 (15) - Mobile 1800 (10)	1685 (10)

■ TABLEAU CHARGES MAXIMUM PAR NIVEAU uniformément réparties (en kg)

	Longueur des éléments (en mm)										Charge maximum par linéaire	
	657	777	897	957	1077	1197	1317	1497	1617	1737	Entre 2 échelles	Avec retour
Fermostock 6611	175							120			900	600
Fermostock 6811 et 6811/B	250							150			900	600
Fermostock 6622	200							120			900	600
Mobile 6611	120										240	-
Mobile 6811 et 6811/B	200			160			120				240	-
Mobile 6622	200			160			120				240	-
Bas et Banc 6611	175						120	-	-	-	-	-
Bas 6811 et 6811/B	400						350	-	-	-	-	-
Bas mobile 6611	120						-	-	-	-	-	-
Bas mobile 6811 et 6811/B	240						-	-	-	-	-	-
Étagère Murale - Voir page 103	75										-	-
Chariot sous Table - Voir page 109	120						-	-	-	-	-	-
	Longueur des éléments (en mm)										Entre 2 échelles	Avec retour
	649	769	889	949	1069	1189	1309	1489	1609	1729		
Fermostock 5711	120						90				600	480

■ OPTIONS POUR FERMOSTOCK 5711 - 6611 - 6811 - 6811/B - 6622 - Voir page 13



Bacs de rétention⁽²⁾

⁽²⁾ Non disponible pour la réf. 5711



Porte-étiquette⁽²⁾



Fixation murale⁽³⁾

⁽³⁾ Non disponible pour les étagères murales et chariots sous table

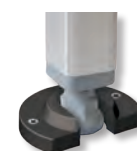

Fixation au sol⁽³⁾

W R I A M M O S

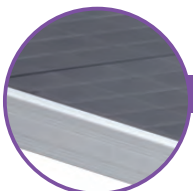
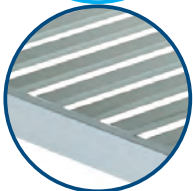
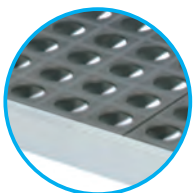

TARIF 6027

FERMOSTOCK®

Rayonnages à clayettes amovibles

6611 - 6811 | Profondeur 360

▶ pages 11 à 30

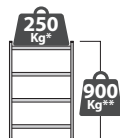

6611 - 6811 | Profondeur 460

▶ pages 31 à 44

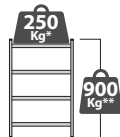

6611 - 6811 | Profondeur 560

▶ pages 45 à 58

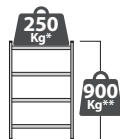

Rayonnages mobiles - Rayonnages bas - Banc

Éléments de composition - Pièces détachées

▶ pages 59 à 70

Accessoires et bacs de rétention

TARIF 6027

FERMOSTOCK®

Rayonnage à clayettes Polymère amovibles

5711

▶ pages 71 à 84



TARIF 6027

FERMOSTOCK®

Rayonnage à clayettes pleines amovibles

6622

▶ pages 85 à 102



TARIF 6027

FERMOSTOCK®

Étagère Murale

 Charge maximum 75 kg

▶ pages 103 à 108

TARIF 6027

FERMOSTOCK®

Chariot sous Table

 Charge maximum 120 kg

▶ pages 109 à 114

TARIF 2630

FERMOFLEX®

Rideaux à lanières

▶ pages 115 à 134

* Charge maximum par niveau (peut varier selon les longueurs, voir tableau des charges page 4)

** Charge maximum entre deux échelles



FERMOSTOCK® Rayonnages à clayettes amovibles - Rayonnages mobiles 6611 - 6811

TARIF 6027

CARACTÉRISTIQUES TECHNIQUES	15/16
CODIFICATION FERMOSTOCK 6611 - 6811	17



FERMOSTOCK 6611

Linéaires et linéaires retours avec clayettes POLYMERE

	Prof. 360 mm	Prof. 460 mm	Prof. 560 mm
Hauteur 1685 mm	18	32	46
Hauteur 1800 mm	20	34	48
Hauteur 2135 mm	22	36	50
Hauteur 2435 mm	30	44	58

FERMOSTOCK 6811

Linéaires et linéaires retours avec clayettes DURALINOX

	Prof. 360 mm	Prof. 460 mm	Prof. 560 mm
Hauteur 1685 mm	24	38	52
Hauteur 1800 mm	26	40	54
Hauteur 2135 mm	28	42	56
Hauteur 2435 mm	30	44	58

RAYONNAGES MOBILES 6611 / 6811	60
RAYONNAGE BAS MOBILE	61
RAYONNAGE BAS ET BANC POUR VESTIAIRE DE CUISINE	62
ÉLÉMENTS DE COMPOSITION ET MOINS-VALUE POUR RAYONNAGE EN ANGLE	63/64
PIÈCES DÉTACHÉES ET ACCESSOIRES	65
BACS DE RÉTENTION	66
CLAYETTES SUR MESURE / ÉCO-PARTICIPATION DEA	67
CALCUL DU PRIX D'UN RAYONNAGE	68/69
DEMANDE DE PRIX / BON DE COMMANDE RAYONNAGE	70

FERMOSTOCK®

Rayonnage à clayettes Polymère amovibles 5711

TARIF 6027

CARACTÉRISTIQUES TECHNIQUES	74
CODIFICATION FERMOSTOCK 5711	75

FERMOSTOCK 5711

Linéaires et linéaires retours avec clayettes POLYMERE

	Prof. 360 mm	Prof. 460 mm	Prof. 560 mm
Hauteur 1685 mm	76	78	80

ÉLÉMENTS DE COMPOSITION ET MOINS-VALUE POUR RAYONNAGE EN ANGLE	82
PIÈCES DÉTACHÉES ET ACCESSOIRES	83
DEMANDE DE PRIX / BON DE COMMANDE RAYONNAGE	84

FERMOSTOCK®

Rayonnage à clayettes pleines amovibles 6622

TARIF 6027

FERMOSTOCK 6622

Linéaires et linéaires retours avec clayettes pleines POLYMERE

	Prof. 460 mm	Prof. 560 mm
Hauteur 1800 mm	88	92
Hauteur 2135 mm	90	94
Hauteurs 1685 et 2435 mm	96	96

RAYONNAGES MOBILES 6622	97
ÉLÉMENTS DE COMPOSITION, PIÈCES DÉTACHÉES ET ACCESSOIRES	97/98
CARACTÉRISTIQUES TECHNIQUES	99
CODIFICATION FERMOSTOCK 6622	100
DEMANDE DE PRIX / BON DE COMMANDE RAYONNAGE	101



FERMOSTOCK®

Étagère Murale

TARIF 6027

Niveaux 6611 - 6811 - 6811/B - 6622 - Profondeurs 360 et 460 mm

ÉTAGÈRE MURALE	106
CARACTÉRISTIQUES TECHNIQUES	107
DEMANDE DE PRIX / BON DE COMMANDE ÉTAGÈRE MURALE	108



FERMOSTOCK®

Chariot sous Table

TARIF 6027

Niveaux 6611 - 7 longueurs - Profondeur 460 mm

CHARIOT SOUS TABLE	112
CARACTÉRISTIQUES TECHNIQUES	113
DEMANDE DE PRIX / BON DE COMMANDE CHARIOT SOUS TABLE	114

FERMOFLEX®

Rideaux à lanières

TARIF 2630

Étude d'économie d'énergie - Rideaux à lanières FERMOFLEX	118/119
---	---------

RIDEAUX FIXES 2620 - Bandeau équipé de crochets prémontés en COMPOSITE

Lanières 190 mm x Ep. 2 mm - Positif ou négatif	Recouvrement 40 % - En applique	120
	Recouvrement 40 % - Fixation plafond	121
	Recouvrement 80 % - En applique	122
	Recouvrement 80 % - Fixation plafond	123
Lanières 300 mm x Ep. 3 mm - Positif ou négatif	Recouvrement 50 % - En applique	124
	Recouvrement 50 % - Fixation plafond	125

RIDEAUX FIXES 2600 - Bandeau et éléments de bandeau en DURALINOX

Lanières 190 mm x Ep. 2 mm - Positif ou négatif	Recouvrement 40 % - En applique	126
	Recouvrement 80 % - En applique	127
Lanières 300 mm x Ep. 3 mm - Positif ou négatif	Recouvrement 50 % - En applique	128
	Recouvrement 75 % - En applique	129

RIDEAUX BASCULANTS 2700 - Bandeau et éléments de bandeau en DURALINOX

Lanières 190 mm x Ep. 2 mm - Positif ou négatif	Recouvrement 80 % - En applique	130
PIÈCES DÉTACHÉES POUR RIDEAUX À FAIRE SOI-MEME		131
KIT FERMOFLEX		131
PRIX DES LANIÈRES		131
PRIX DES BANDEAUX 2620		132
PRIX DES BANDEAUX 2600 - 2700		133
DEMANDE DE PRIX / BON DE COMMANDE RIDEAUX À LANIÈRES		134

CONDITIONS GÉNÉRALES DE VENTE	135
-------------------------------------	-----

UNE GAMME COMPLETE POUR TOUS LES USAGES

Codification FERMOSTOCK

La codification des linéaires complets, linéaires retours, linéaires suivants, bancs pour vestiaire de cuisine, étagères murales, chariots sous table, chariots sous table équipés de bacs de rétention et bacs de rétention FERMOSTOCK se décompose comme suit :

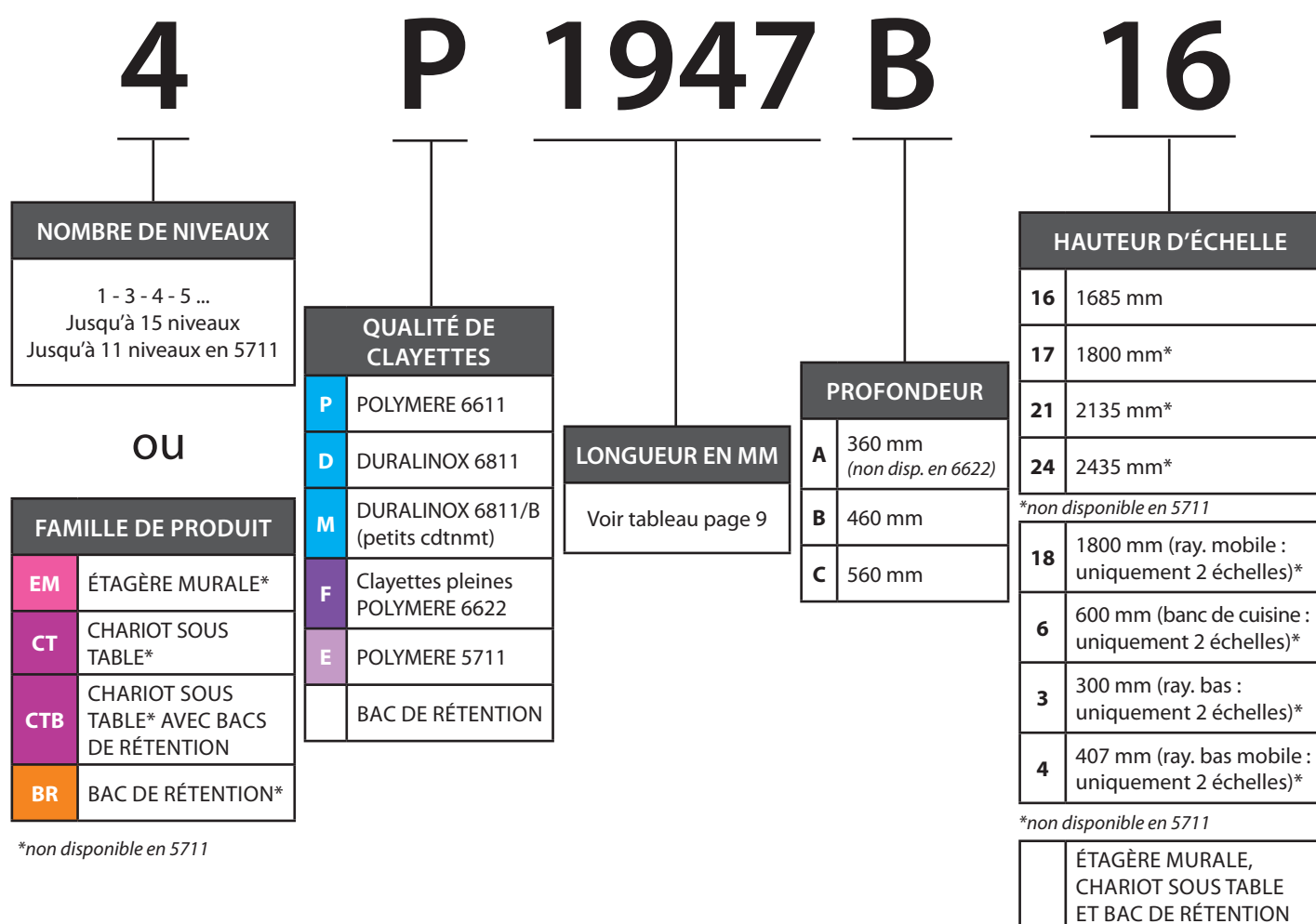

i

Ajouter **R** devant le code pour un linéaire retour (exemple : R 4 P 1929 B 16)

Ajouter **RR** devant le code pour un linéaire avec deux retours (exemple : RR 4 P 1910 B 16)

Ajouter **S** devant le code pour un linéaire suivant (exemple : S 4 P 1920 B 16)

NOMBRE D'ÉCHELLES	LONGUEUR EN MM LINÉAIRES FERMOSTOCK 6611 - 6811 - 6811/B - 6622												
2	657	777	897	957	1077	1197	1317	1497	1617	1737			
3	1827	1887	1947	2007	2067	2127	2187	2247	2367	2427	2487	2547	2607
	2667	2787	2907	2967	3027	3087	3207	3327	3447				
4	3537	3597	3657	3717	3777	3837	3897	3957	4017	4077	4137	4197	4257
	4317	4377	4437	4497	4557	4617	4677	4737	4797	4917	5037	5157	
5	5247	5307	5367										

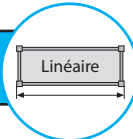

NOMBRE D'ÉCHELLES	LONGUEUR EN MM LINÉAIRES RETOURS FERMOSTOCK 6611 - 6811 - 6811/B - 6622												
1	639	759	879	939	1059	1179	1299	1479	1599	1719			
2	1809	1869	1929	1989	2049	2109	2169	2229	2349	2409	2469	2529	2589
	2649	2769	2889	2949	3009	3069	3189	3309	3429				
3	3519	3579	3639	3699	3759	3819	3879	3939	3999	4059	4119	4179	4239
	4299	4359	4419	4479	4539	4599	4659	4719	4779	4899	5019	5139	
4	5229	5289	5349										

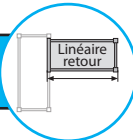

NOMBRE D'ÉCHELLES	LONGUEUR EN MM LINÉAIRES FERMOSTOCK 5711												
2	649	769	889	949	1069	1189	1309	1489	1609	1729			
3	1815	1875	1935	1995	2055	2115	2175	2235	2355	2415	2475	2535	2595
	2655	2775	2895	2955	3015	3075	3195	3315	3435				
4	3521	3581	3641	3701	3761	3821	3881	3941	4001	4061	4121	4181	4241
	4301	4361	4421	4481	4541	4601	4661	4721	4781	4901	5021	5141	
5	5227	5287	5347										

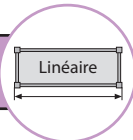

NOMBRE D'ÉCHELLES	LONGUEUR EN MM LINÉAIRES RETOURS FERMOSTOCK 5711												
1	633	753	873	933	1053	1173	1293	1473	1593	1713			
2	1799	1859	1919	1979	2039	2099	2159	2219	2339	2399	2459	2519	2579
	2639	2759	2879	2939	2999	3059	3179	3299	3419				
3	3505	3565	3625	3685	3745	3805	3865	3925	3985	4045	4105	4165	4225
	4285	4345	4405	4465	4525	4585	4645	4705	4765	4885	5005	5125	
4	5211	5271	5331										

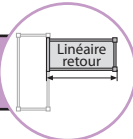

LONGUEUR EN MM ÉTAGÈRE MURALE FERMOSTOCK

657	777	897	957	1077	1197	1317	1497	1617	1737
-----	-----	-----	-----	------	------	------	------	------	------

Uniquement disponible en profondeur 360 et 460 mm

LONGUEUR EN MM CHARIOT SOUS TABLE FERMOSTOCK

357	657	777	897	957	1077	1197
-----	-----	-----	-----	-----	------	------

Uniquement disponible en profondeur 460 mm

LONGUEUR EN MM BAC DE RÉTENTION FERMOSTOCK

657	777	897	957	1077	1197	1317	1497	1617	1737
-----	-----	-----	-----	------	------	------	------	------	------

Uniquement disponible en profondeur 460 mm



FERMOD®

INNOVATION since 1934

TARIF N° 6027 - 2025

FERMOSTOCK®

Rayonnages à clayettes amovibles



FABRIQUÉ
EN FRANCE



N° 6811 et 6811/B
avec clayettes
DURALINOX

N° 6611
avec clayettes
POLYMÈRE



N° 5711
avec clayettes
POLYMÈRE

N° 6622
avec clayettes pleines
POLYMÈRE

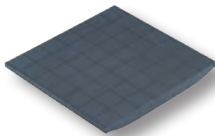

Breveté
Modèles déposés

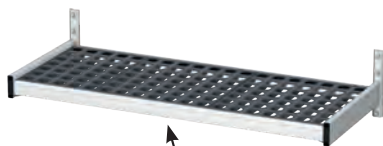

ETAGÈRE MURALE
avec clayettes
POLYMÈRE



CHARIOT SOUS TABLE
avec clayettes
POLYMÈRE

Conditions :

- Prix en € HORS TVA
 - **FRANCO DE PORT ET D'EMBALLAGE**, pour toute commande **supérieure à 600 € TARIF**
 - **FORFAIT PORT ET EMBALLAGE : 37 €**, pour toute commande **inférieure à 600 € TARIF**
- Pour livraison métropole*

FERMOSTOCK®

6611 - 6811

RAYONNAGE À CLAYETTES AMOVIBLES

PROFONDEUR 360

FERMOSTOCK
6611-6811 Prof. 360



HYGIENE ALIMENTAIRE
www.marque-nf.com



FABRIQUÉ
EN FRANCE



Conditions :
voir p. 10



Système de stockage en environnement propre



❄️ **Chambres froides**

❄️ **Grandes cuisines**

❄️ **Réserves**

❄️ **Laveries**

❄️ **Blanchisseries**

❄️ **Salles propres**

❄️ **Laboratoires**

❄️ **Batteries**



Rayonnage fixe

D'une grande rigidité grâce à sa conception d'assemblage par emmanchement conique avec bride d'assemblage en Duralinox, le rayonnage FERMOSTOCK s'installe en linéaire droit, en angle « L », en « U », en « T », en « + », au choix.

Disponible en standard :

- 4 hauteurs d'échelles : 1685, 1800, 2135, 2435 mm
- 3 profondeurs : 360*, 460, 560* mm
- 10 longueurs : 657, 777, 897, 957, 1077, 1197, 1317, 1497, 1617, 1737 mm.

* Dimensions compatibles gastronorme

Trois versions de clayettes amovibles

- réf 6611 : clayettes POLYMÈRE
- réf 6811 : clayettes DURALINOX
- réf 6811/B : clayettes DURALINOX (Pour petits conditionnements)

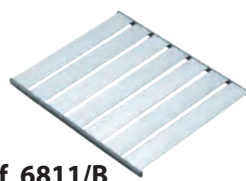
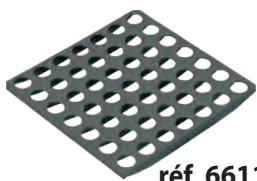

Montage sans outils



Retour d'angle



Lavable en machine



Rayonnage Mobile

Charge maximum par niveau (uniformément répartie)

Longueur éléments (en mm)	657	777	897	957	1077	1197	1317	1497	1617	1737
Fermostock 6611 (en kg)	175	175	175	175	175	175	175	175	120	120
Fermostock 6811 (en kg)	250	250	250	250	250	250	250	250	150	150
Fermostock 6811/B (en kg)	250	250	250	250	250	250	250	250	150	150

Charges maximum : 900 kg pour un linéaire entre deux échelles

600 kg pour chaque linéaire d'une configuration comprenant un ou plusieurs retours d'angle



Retrouvez notre logiciel de calcul de rayonnages en ligne sur www.fermostock.fr



▶ Page 103



▶ Pages 61/62



▶ Page 62



▶ Nous consulter

Marque NF Hygiène Alimentaire délivrée par AFNOR Certification – 11, avenue Francis de Pressensé – 93571 Saint-Denis La Plaine Cedex.
 Cette marque certifie la conformité au référentiel NF 031. Caractéristique certifiée : Aptitude au nettoyage.
www.marque-nf.com

(1) Dans des conditions normales d'utilisation

Porte-étiquette

Pour Rayonnages FERMOSTOCK 6611 - 6811 - 6811/B - 6622[▲]

- Permet d'indiquer tout type d'information sur les produits stockés (date de péremption, code barre, nom de client...)
- Les informations peuvent être notées sur étiquette papier* ou directement sur le porte-étiquette (feutre effaçable ou permanent).
- Fixation simple et instantanée par clipsage sur le longeron
- Amovible et repositionnable
- Ne nécessite pas d'étiquettes adhésives (aucun risque de décollement)
- Pour étiquette format maxi 100x52 mm (*étiquette non fournie)



Fixation murale

Pour Rayonnages FERMOSTOCK
5711 - 6611 - 6811 - 6811/B - 6622

- En inox AISI 304
- Fixation par vis M5/M6 (non fournies)

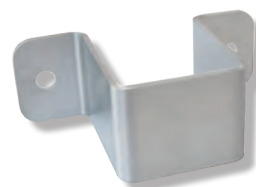

Fixation au sol

Pour Rayonnages FERMOSTOCK
5711 - 6611 - 6811 - 6811/B - 6622

- En composite
- Fixation au sol des pieds de vérins pour des applications et des environnements particuliers (Vis non fournies)



Tarifs : voir
p. 65 et 66



Bacs de rétention

Pour Rayonnages FERMOSTOCK 6611 - 6811 - 6811/B - 6622[▲]

Profondeur 460 mm

2 dimensions : A et B identiques à nos clayettes

- Combinaisons compatibles avec nos 10 longueurs de niveaux
- Bacs en polymère associables par chevauchement
- Résistent aux produits corrosifs
- Pour sécuriser le stockage des produits d'entretien / lessiviels
- Bacs de récupération lors de décongélation ou d'égouttage
- Bacs à positionner sous nos clayettes



A Dimensions :
300 x 430 x 100 mm
Contenance jusqu'à 3,5L

B Dimensions :
420 x 430 x 100 mm
Contenance jusqu'à 5,5L

[▲]Étagère Murale et Chariot sous table y compris

Descriptif Technique

FERMOSTOCK®

6611 - 6811 - 6811/B



Rayonnage à structure (échelles + longerons) Duralinox anodisé (classe 15) équipée de clayettes amovibles résistant à une température de - 40°C

Agréé NF « Hygiène Alimentaire » délivré par l'AFNOR Certification
11, avenue Francis de Pressensé – 93571 Saint Denis La Plaine Cedex
Agréé NSF « Food Equipment »



Trois versions

- Réf. 6611 : avec clayettes en Polymère
- Réf. 6811 : avec clayettes en Duralinox
- Réf. 6811/B : avec clayettes en Duralinox pour petits conditionnements

Dimensions

- 4 hauteurs : 1685 mm – 1800 mm – 2135 mm – 2435 mm (Nous consulter pour autres dimensions)
- 3 profondeurs : 360 mm (Gastro 1/1 et 2/3) – 460 mm – 560 mm (Gastro 1/1 et 2/1)
- 10 longueurs : 657, 777, 897, 957, 1077, 1197, 1317, 1497, 1617, 1737 mm

Caractéristiques

- Grande rigidité grâce à sa conception d'assemblage (longeron/poteau) par emmanchement conique (breveté) avec bride d'assemblage en Duralinox
- Retour d'angle sur toute la profondeur, sans poteau
- Montage rapide et facile sans outils
- Possibilité de régler sans outils chaque niveau à la hauteur désirée au pas de 150 mm
- Réglage fin par vérins composite
- Température d'utilisation (-40°C/+60°C)
- Nettoyage facile grâce aux clayettes amovibles (lavables en machine +100°C maxi)
- Echelles neutres livrées sans bride, ces dernières étant livrées avec les niveaux
- Accessibilité totale des 2 côtés (pas de croisillon)
- Possibilité de montage droit, en « L », en « U », en « T », et en « + »
- Les clayettes en Duralinox sont réversibles (tube plat ou demi-rond)
- Faculté de panacher les qualités de clayettes entre elles : 6611, 6811, 6811/B, 6622
- Charge maximum par niveau : 175 Kg en 6611, 250 Kg en 6811 uniformément répartie
- Charge maximum 900 kg pour un linéaire entre deux échelles et 600 Kg pour chaque linéaire d'une configuration comprenant un ou plusieurs retours d'angle

Options

- Porte-étiquette adaptable sur les rayonnages FERMOSTOCK 6611 - 6811 - 6811/B - 6622[▲]
- Fixation murale et fixation au sol pour rayonnage FERMOSTOCK 5711 - 6611 - 6811 - 6811/B - 6622
- Bacs de rétention adaptables sur toutes les longueurs (profondeur : 460 mm) pour rayonnage FERMOSTOCK 6611 - 6811 - 6811/B - 6622[▲]

Variantes

- Rayonnage mobile hauteur 1800 et 1907 mm
- Rayonnage bas fixe hauteur 300 mm
- Rayonnage bas mobile hauteur 407 mm
- Banc pour vestiaire de cuisine hauteur 600 mm

Ce document est disponible au format
word ou pdf sur notre site :
www.fermod.fr

⁽¹⁾ Dans des conditions normales d'utilisation

[▲]Étagère Murale et Chariot sous table y compris

CARACTERISTIQUES 6611/6811

Positions des niveaux conseillées
Espace de stockage entre les niveaux

Suivant le nombre de niveaux, l'espace de stockage entre 2 niveaux peut être de 100, 250, 400, 550, 700, 850 ou 1000mm

Hauteur 1685mm | Max. 10 niveaux **3 niveaux** **4 niveaux** **5 niveaux**

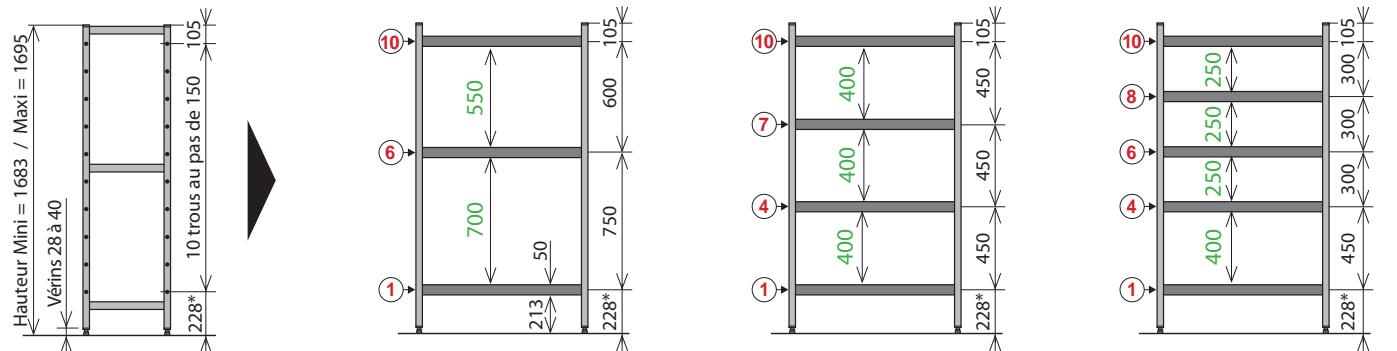

Hauteur 1800mm | Max. 11 niveaux

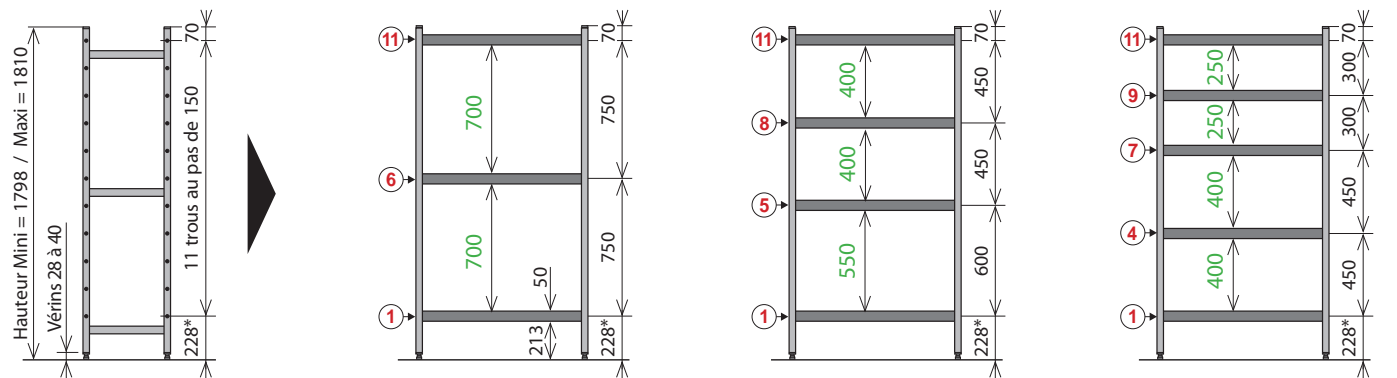

Hauteur 2135mm | Max. 13 niveaux

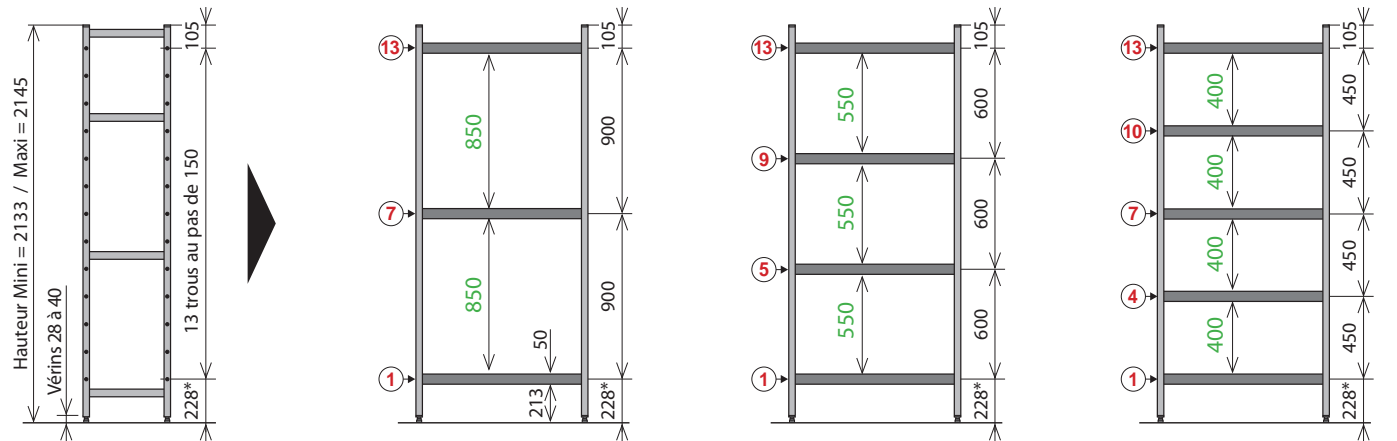

Hauteur 2435mm | Max. 15 niveaux

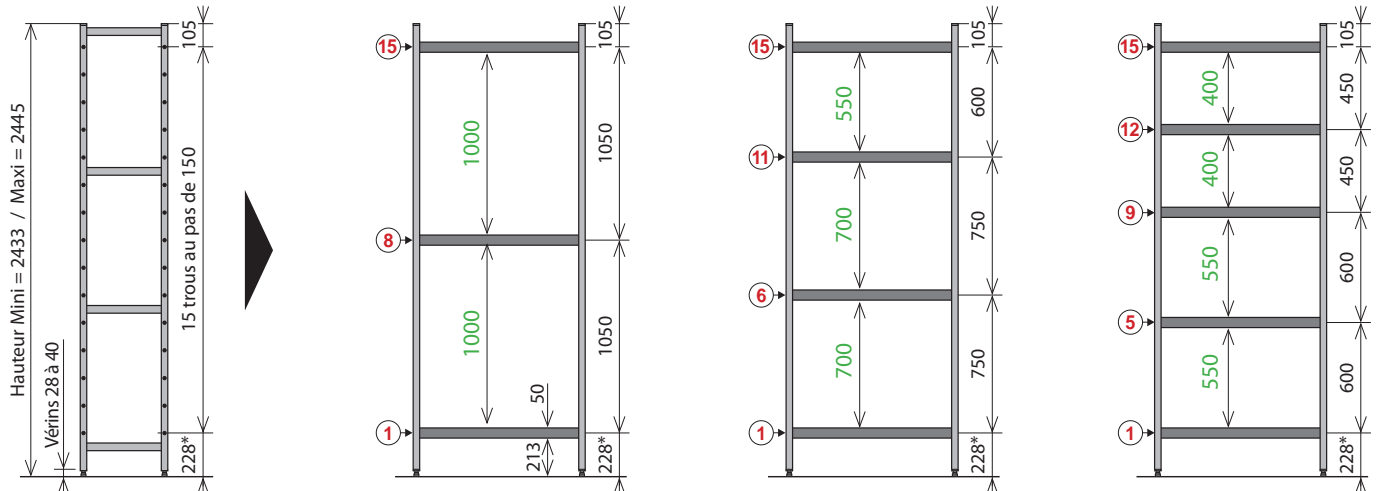

*Pour un vérin en réglage mini = 28 / Dimensions en mm

CARACTERISTIQUES 6611/6811

CLAYETTE POLYMERE

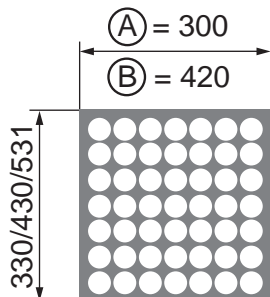

Réf. 6611

CLAYETTES DURALINOX

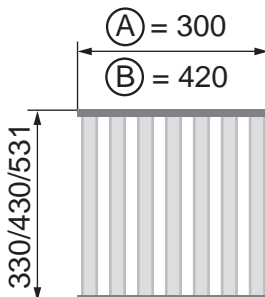

Réf. 6811

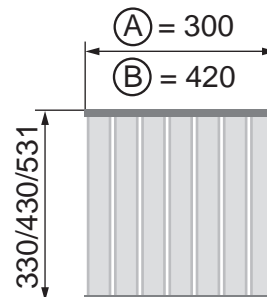

Réf. 6811/B

10 MODULES STANDARD

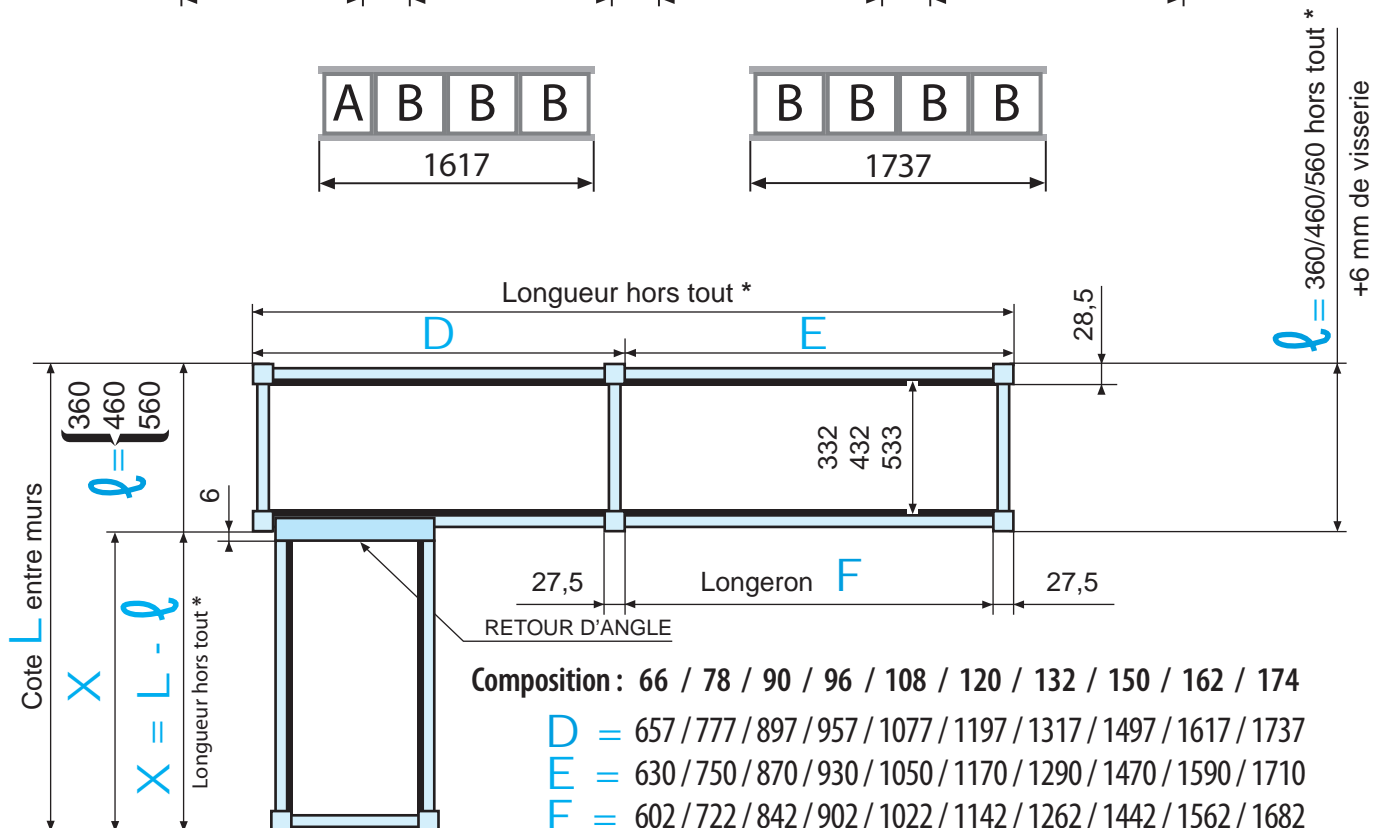
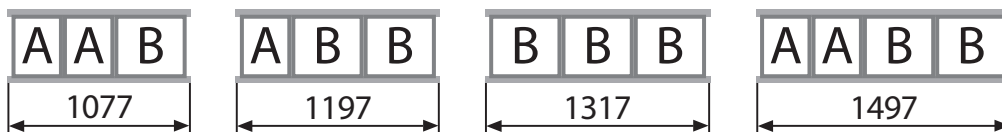
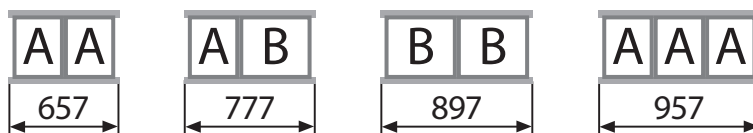

* Les longueurs indiquées sur les grilles de tarif (657, 777...) sont les longueurs hors tout - Dimensions en mm

CODIFICATION FERMOSTOCK

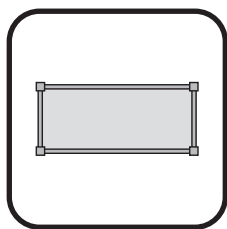

CODIFICATION LINEAIRES

La codification des linéaires complets FERMOSTOCK se décompose comme suit :

4

NOMBRE DE NIVEAUX

3 - 4 - 5...
Jusqu'à 15 niveaux

P

QUALITE DES CLAYETTES

P	POLYMERE 6611
D	DURALINOX 6811
M	DURALINOX 6811/B (Petits conditionnements)

1947

PROFONDEUR DU LINEAIRE

A	360 mm
B	460 mm
C	560 mm

B

16

HAUTEUR D'ECHELLE

16	1685 mm
17	1800 mm
21	2135 mm
24	2435 mm

NOMBRE D'ECHELLES	LONGUEUR DU RAYONNAGE EN MM													
2 Echelles	657	777	897	957	1077	1197	1317	1497	1617	1737				
3 Echelles	1827	1887	1947	2007	2067	2127	2187	2247	2367	2427	2487	2547	2607	
	2667	2787	2907	2967	3027	3087	3207	3327	3447					
4 Echelles	3537	3597	3657	3717	3777	3837	3897	3957	4017	4077	4137	4197	4257	
	4317	4377	4437	4497	4557	4617	4677	4737	4797	4917	5037	5157		
5 Echelles	5247	5307	5367											

18	1800 mm (rayonnage mobile : uniquement 2 échelles)
3	300 mm (rayonnage bas : uniquement 2 échelles)
4	407 mm (rayonnage bas mobile : uniquement 2 échelles)

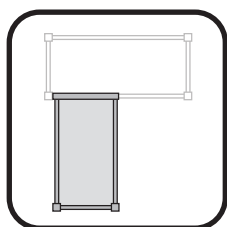

CODIFICATION LINEAIRES RETOURS

La codification des linéaires retours FERMOSTOCK se décompose comme suit :

R

4

NOMBRE DE NIVEAUX

3 - 4 - 5...
Jusqu'à 15 niveaux

P

QUALITE DES CLAYETTES

P	POLYMERE 6611
D	DURALINOX 6811
M	DURALINOX 6811/B (Petits conditionnements)

1929

PROFONDEUR DU LINEAIRE

A	360 mm
B	460 mm
C	560 mm

B

16

HAUTEUR D'ECHELLE

16	1685 mm
17	1800 mm
21	2135 mm
24	2435 mm

NOMBRE D'ECHELLES	LONGUEUR DU RAYONNAGE EN MM													
1 Echelle	639	759	879	939	1059	1179	1299	1479	1599	1719				
2 Echelles	1809	1869	1929	1989	2049	2109	2169	2229	2349	2409	2469	2529	2589	
	2649	2769	2889	2949	3009	3069	3189	3309	3429					
3 Echelles	3519	3579	3639	3699	3759	3819	3879	3939	3999	4059	4119	4179	4239	
	4299	4359	4419	4479	4539	4599	4659	4719	4779	4899	5019	5139		
4 Echelles	5229	5289	5349											

Avec retours d'angle aux deux extrémités, ajouter RR avant le code (ex : RR 4 P 1910 B 16)



LINÉAIRES POLYMÈRE 6611

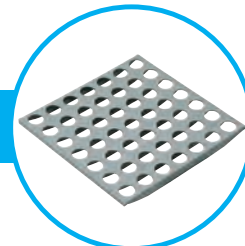

PRIX DES LINEAIRES EN 3-4-5 NIVEAUX

structure DURALINOX et clayettes POLYMÈRE

6611



Profondeur 360 mm - Hauteur 1685 mm

Echelles	Composition	Longueur	3 niveaux		4 niveaux		5 niveaux	
2	66	657 mm	3 P 657 A 16	327,90	4 P 657 A 16	376,20	5 P 657 A 16	424,50
	78	777 mm	3 P 777 A 16	339,30	4 P 777 A 16	391,40	5 P 777 A 16	443,50
	90	897 mm	3 P 897 A 16	363,60	4 P 897 A 16	423,80	5 P 897 A 16	484,00
	96	957 mm	3 P 957 A 16	379,50	4 P 957 A 16	445,00	5 P 957 A 16	510,50
	108	1077 mm	3 P 1077 A 16	399,60	4 P 1077 A 16	471,80	5 P 1077 A 16	544,00
	120	1197 mm	3 P 1197 A 16	419,40	4 P 1197 A 16	498,20	5 P 1197 A 16	577,00
	132	1317 mm	3 P 1317 A 16	437,40	4 P 1317 A 16	522,20	5 P 1317 A 16	607,00
	150	1497 mm	3 P 1497 A 16	470,40	4 P 1497 A 16	566,20	5 P 1497 A 16	662,00
	162	1617 mm	3 P 1617 A 16	496,50	4 P 1617 A 16	601,00	5 P 1617 A 16	705,50
174	1737 mm	3 P 1737 A 16	513,60	4 P 1737 A 16	623,80	5 P 1737 A 16	734,00	
3	78 + 108	1827 mm	3 P 1827 A 16	647,40	4 P 1827 A 16	771,70	5 P 1827 A 16	896,00
	2 x 96	1887 mm	3 P 1887 A 16	667,50	4 P 1887 A 16	798,50	5 P 1887 A 16	929,50
	78 + 120	1947 mm	3 P 1947 A 16	667,20	4 P 1947 A 16	798,10	5 P 1947 A 16	929,00
	96 + 108	2007 mm	3 P 2007 A 16	687,60	4 P 2007 A 16	825,30	5 P 2007 A 16	963,00
	78 + 132	2067 mm	3 P 2067 A 16	685,20	4 P 2067 A 16	822,10	5 P 2067 A 16	959,00
	66 + 150	2127 mm	3 P 2127 A 16	706,80	4 P 2127 A 16	850,90	5 P 2127 A 16	995,00
	90 + 132	2187 mm	3 P 2187 A 16	709,50	4 P 2187 A 16	854,50	5 P 2187 A 16	999,50
	78 + 150	2247 mm	3 P 2247 A 16	718,20	4 P 2247 A 16	866,10	5 P 2247 A 16	1 014,00
	90 + 150	2367 mm	3 P 2367 A 16	742,50	4 P 2367 A 16	898,50	5 P 2367 A 16	1 054,50
	96 + 150	2427 mm	3 P 2427 A 16	758,40	4 P 2427 A 16	919,70	5 P 2427 A 16	1 081,00
	78 + 174	2487 mm	3 P 2487 A 16	761,40	4 P 2487 A 16	923,70	5 P 2487 A 16	1 086,00
	108 + 150	2547 mm	3 P 2547 A 16	778,50	4 P 2547 A 16	946,50	5 P 2547 A 16	1 114,50
	2 x 132	2607 mm	3 P 2607 A 16	783,30	4 P 2607 A 16	952,90	5 P 2607 A 16	1 122,50
	120 + 150	2667 mm	3 P 2667 A 16	798,30	4 P 2667 A 16	972,90	5 P 2667 A 16	1 147,50
	132 + 150	2787 mm	3 P 2787 A 16	816,30	4 P 2787 A 16	996,90	5 P 2787 A 16	1 177,50
	120 + 174	2907 mm	3 P 2907 A 16	841,50	4 P 2907 A 16	1 030,50	5 P 2907 A 16	1 219,50
	2 x 150	2967 mm	3 P 2967 A 16	849,30	4 P 2967 A 16	1 040,90	5 P 2967 A 16	1 232,50
	132 + 174	3027 mm	3 P 3027 A 16	859,50	4 P 3027 A 16	1 054,50	5 P 3027 A 16	1 249,50
	150 + 162	3087 mm	3 P 3087 A 16	875,40	4 P 3087 A 16	1 075,70	5 P 3087 A 16	1 276,00
	150 + 174	3207 mm	3 P 3207 A 16	892,50	4 P 3207 A 16	1 098,50	5 P 3207 A 16	1 304,50
162 + 174	3327 mm	3 P 3327 A 16	918,60	4 P 3327 A 16	1 133,30	5 P 3327 A 16	1 348,00	
2 x 174	3447 mm	3 P 3447 A 16	935,70	4 P 3447 A 16	1 156,10	5 P 3447 A 16	1 376,50	
4	78 + 132 + 150	3537 mm	3 P 3537 A 16	1 064,10	4 P 3537 A 16	1 296,80	5 P 3537 A 16	1 529,50
	66 + 2 x 150	3597 mm	3 P 3597 A 16	1 085,70	4 P 3597 A 16	1 325,60	5 P 3597 A 16	1 565,50
	90 + 132 + 150	3657 mm	3 P 3657 A 16	1 088,40	4 P 3657 A 16	1 329,20	5 P 3657 A 16	1 570,00
	78 + 2 x 150	3717 mm	3 P 3717 A 16	1 097,10	4 P 3717 A 16	1 340,80	5 P 3717 A 16	1 584,50
	78 + 132 + 174	3777 mm	3 P 3777 A 16	1 107,30	4 P 3777 A 16	1 354,40	5 P 3777 A 16	1 601,50
	90 + 2 x 150	3837 mm	3 P 3837 A 16	1 121,40	4 P 3837 A 16	1 373,20	5 P 3837 A 16	1 625,00
	3 x 132	3897 mm	3 P 3897 A 16	1 129,20	4 P 3897 A 16	1 383,60	5 P 3897 A 16	1 638,00
	78 + 150 + 174	3957 mm	3 P 3957 A 16	1 140,30	4 P 3957 A 16	1 398,40	5 P 3957 A 16	1 656,50
	108 + 2 x 150	4017 mm	3 P 4017 A 16	1 157,40	4 P 4017 A 16	1 421,20	5 P 4017 A 16	1 685,00
	2 x 132 + 150	4077 mm	3 P 4077 A 16	1 162,20	4 P 4077 A 16	1 427,60	5 P 4077 A 16	1 693,00
	120 + 2 x 150	4137 mm	3 P 4137 A 16	1 177,20	4 P 4137 A 16	1 447,60	5 P 4137 A 16	1 718,00
	78 + 2 x 174	4197 mm	3 P 4197 A 16	1 183,50	4 P 4197 A 16	1 456,00	5 P 4197 A 16	1 728,50
	132 + 2 x 150	4257 mm	3 P 4257 A 16	1 195,20	4 P 4257 A 16	1 471,60	5 P 4257 A 16	1 748,00
	2 x 132 + 174	4317 mm	3 P 4317 A 16	1 205,40	4 P 4317 A 16	1 485,20	5 P 4317 A 16	1 765,00
	120 + 150 + 174	4377 mm	3 P 4377 A 16	1 220,40	4 P 4377 A 16	1 505,20	5 P 4377 A 16	1 790,00
	3 x 150	4437 mm	3 P 4437 A 16	1 228,20	4 P 4437 A 16	1 515,60	5 P 4437 A 16	1 803,00
	132 + 150 + 174	4497 mm	3 P 4497 A 16	1 238,40	4 P 4497 A 16	1 529,20	5 P 4497 A 16	1 820,00
	2 x 150 + 162	4557 mm	3 P 4557 A 16	1 254,30	4 P 4557 A 16	1 550,40	5 P 4557 A 16	1 846,50
	120 + 2 x 174	4617 mm	3 P 4617 A 16	1 263,60	4 P 4617 A 16	1 562,80	5 P 4617 A 16	1 862,00
	2 x 150 + 174	4677 mm	3 P 4677 A 16	1 271,40	4 P 4677 A 16	1 573,20	5 P 4677 A 16	1 875,00
132 + 2 x 174	4737 mm	3 P 4737 A 16	1 281,60	4 P 4737 A 16	1 586,80	5 P 4737 A 16	1 892,00	
150 + 162 + 174	4797 mm	3 P 4797 A 16	1 297,50	4 P 4797 A 16	1 608,00	5 P 4797 A 16	1 918,50	
150 + 2 x 174	4917 mm	3 P 4917 A 16	1 314,60	4 P 4917 A 16	1 630,80	5 P 4917 A 16	1 947,00	
162 + 2 x 174	5037 mm	3 P 5037 A 16	1 340,70	4 P 5037 A 16	1 665,60	5 P 5037 A 16	1 990,50	
3 x 174	5157 mm	3 P 5157 A 16	1 357,80	4 P 5157 A 16	1 688,40	5 P 5157 A 16	2 019,00	
5	120 + 2 x 132 + 150	5247 mm	3 P 5247 A 16	1 490,10	4 P 5247 A 16	1 834,30	5 P 5247 A 16	2 178,50
	90 + 3 x 150	5307 mm	3 P 5307 A 16	1 500,30	4 P 5307 A 16	1 847,90	5 P 5307 A 16	2 195,50
	3 x 132 + 150	5367 mm	3 P 5367 A 16	1 508,10	4 P 5367 A 16	1 858,30	5 P 5367 A 16	2 208,50

Autres longueurs nous consulter

Produits soumis à éco-participation (en sus) - Voir page 67

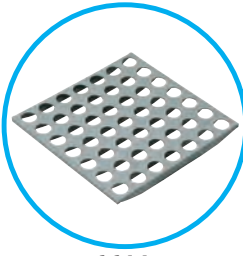

6611

LINÉAIRES RETOURS POLYMÈRE 6611

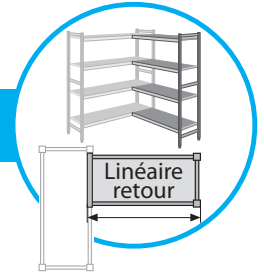

PRIX DES LINEAIRES EN 3-4-5 NIVEAUX

structure **DURALINOX** et clayettes **POLYMÈRE**

(Retours d'angle inclus)



Profondeur 360 mm - Hauteur 1685 mm

Echelles	Composition	Longueur	3 niveaux		4 niveaux		5 niveaux		
1	66	639 mm	R 3 P 639 A 16	270,90	R 4 P 639 A 16	330,70	R 5 P 639 A 16	390,50	
	78	759 mm	R 3 P 759 A 16	282,30	R 4 P 759 A 16	345,90	R 5 P 759 A 16	409,50	
	90	879 mm	R 3 P 879 A 16	306,60	R 4 P 879 A 16	378,30	R 5 P 879 A 16	450,00	
	96	939 mm	R 3 P 939 A 16	322,50	R 4 P 939 A 16	399,50	R 5 P 939 A 16	476,50	
	108	1059 mm	R 3 P 1059 A 16	342,60	R 4 P 1059 A 16	426,30	R 5 P 1059 A 16	510,00	
	120	1179 mm	R 3 P 1179 A 16	362,40	R 4 P 1179 A 16	452,70	R 5 P 1179 A 16	543,00	
	132	1299 mm	R 3 P 1299 A 16	380,40	R 4 P 1299 A 16	476,70	R 5 P 1299 A 16	573,00	
	150	1479 mm	R 3 P 1479 A 16	413,40	R 4 P 1479 A 16	520,70	R 5 P 1479 A 16	628,00	
	162	1599 mm	R 3 P 1599 A 16	439,50	R 4 P 1599 A 16	555,50	R 5 P 1599 A 16	671,50	
	174	1719 mm	R 3 P 1719 A 16	456,60	R 4 P 1719 A 16	578,30	R 5 P 1719 A 16	700,00	
2	78 + 108	1809 mm	R 3 P 1809 A 16	590,40	R 4 P 1809 A 16	726,20	R 5 P 1809 A 16	862,00	
	2 x 96	1869 mm	R 3 P 1869 A 16	610,50	R 4 P 1869 A 16	753,00	R 5 P 1869 A 16	895,50	
	78 + 120	1929 mm	R 3 P 1929 A 16	610,20	R 4 P 1929 A 16	752,60	R 5 P 1929 A 16	895,00	
	96 + 108	1989 mm	R 3 P 1989 A 16	630,60	R 4 P 1989 A 16	779,80	R 5 P 1989 A 16	929,00	
	78 + 132	2049 mm	R 3 P 2049 A 16	628,20	R 4 P 2049 A 16	776,60	R 5 P 2049 A 16	925,00	
	66 + 150	2109 mm	R 3 P 2109 A 16	649,80	R 4 P 2109 A 16	805,40	R 5 P 2109 A 16	961,00	
	90 + 132	2169 mm	R 3 P 2169 A 16	652,50	R 4 P 2169 A 16	809,00	R 5 P 2169 A 16	965,50	
	78 + 150	2229 mm	R 3 P 2229 A 16	661,20	R 4 P 2229 A 16	820,60	R 5 P 2229 A 16	980,00	
	90 + 150	2349 mm	R 3 P 2349 A 16	685,50	R 4 P 2349 A 16	853,00	R 5 P 2349 A 16	1 020,50	
	96 + 150	2409 mm	R 3 P 2409 A 16	701,40	R 4 P 2409 A 16	874,20	R 5 P 2409 A 16	1 047,00	
	78 + 174	2469 mm	R 3 P 2469 A 16	704,40	R 4 P 2469 A 16	878,20	R 5 P 2469 A 16	1 052,00	
	108 + 150	2529 mm	R 3 P 2529 A 16	721,50	R 4 P 2529 A 16	901,00	R 5 P 2529 A 16	1 080,50	
	2 x 132	2589 mm	R 3 P 2589 A 16	726,30	R 4 P 2589 A 16	907,40	R 5 P 2589 A 16	1 088,50	
	120 + 150	2649 mm	R 3 P 2649 A 16	741,30	R 4 P 2649 A 16	927,40	R 5 P 2649 A 16	1 113,50	
	132 + 150	2769 mm	R 3 P 2769 A 16	759,30	R 4 P 2769 A 16	951,40	R 5 P 2769 A 16	1 143,50	
	120 + 174	2889 mm	R 3 P 2889 A 16	784,50	R 4 P 2889 A 16	985,00	R 5 P 2889 A 16	1 185,50	
	2 x 150	2949 mm	R 3 P 2949 A 16	792,30	R 4 P 2949 A 16	995,40	R 5 P 2949 A 16	1 198,50	
	132 + 174	3009 mm	R 3 P 3009 A 16	802,50	R 4 P 3009 A 16	1 009,00	R 5 P 3009 A 16	1 215,50	
	150 + 162	3069 mm	R 3 P 3069 A 16	818,40	R 4 P 3069 A 16	1 030,20	R 5 P 3069 A 16	1 242,00	
	150 + 174	3189 mm	R 3 P 3189 A 16	835,50	R 4 P 3189 A 16	1 053,00	R 5 P 3189 A 16	1 270,50	
162 + 174	3309 mm	R 3 P 3309 A 16	861,60	R 4 P 3309 A 16	1 087,80	R 5 P 3309 A 16	1 314,00		
2 x 174	3429 mm	R 3 P 3429 A 16	878,70	R 4 P 3429 A 16	1 110,60	R 5 P 3429 A 16	1 342,50		
3	78 + 132 + 150	3519 mm	R 3 P 3519 A 16	1 007,10	R 4 P 3519 A 16	1 251,30	R 5 P 3519 A 16	1 495,50	
	66 + 2 x 150	3579 mm	R 3 P 3579 A 16	1 028,70	R 4 P 3579 A 16	1 280,10	R 5 P 3579 A 16	1 531,50	
	90 + 132 + 150	3639 mm	R 3 P 3639 A 16	1 031,40	R 4 P 3639 A 16	1 283,70	R 5 P 3639 A 16	1 536,00	
	78 + 2 x 150	3699 mm	R 3 P 3699 A 16	1 040,10	R 4 P 3699 A 16	1 295,30	R 5 P 3699 A 16	1 550,50	
	78 + 132 + 174	3759 mm	R 3 P 3759 A 16	1 050,30	R 4 P 3759 A 16	1 308,90	R 5 P 3759 A 16	1 567,50	
	90 + 2 x 150	3819 mm	R 3 P 3819 A 16	1 064,40	R 4 P 3819 A 16	1 327,70	R 5 P 3819 A 16	1 591,00	
	3 x 132	3879 mm	R 3 P 3879 A 16	1 072,20	R 4 P 3879 A 16	1 338,10	R 5 P 3879 A 16	1 604,00	
	78 + 150 + 174	3939 mm	R 3 P 3939 A 16	1 083,30	R 4 P 3939 A 16	1 352,90	R 5 P 3939 A 16	1 622,50	
	108 + 2 x 150	3999 mm	R 3 P 3999 A 16	1 100,40	R 4 P 3999 A 16	1 375,70	R 5 P 3999 A 16	1 651,00	
	2 x 132 + 150	4059 mm	R 3 P 4059 A 16	1 105,20	R 4 P 4059 A 16	1 382,10	R 5 P 4059 A 16	1 659,00	
	120 + 2 x 150	4119 mm	R 3 P 4119 A 16	1 120,20	R 4 P 4119 A 16	1 402,10	R 5 P 4119 A 16	1 684,00	
	78 + 2 x 174	4179 mm	R 3 P 4179 A 16	1 126,50	R 4 P 4179 A 16	1 410,50	R 5 P 4179 A 16	1 694,50	
	132 + 2 x 150	4239 mm	R 3 P 4239 A 16	1 138,20	R 4 P 4239 A 16	1 426,10	R 5 P 4239 A 16	1 714,00	
	2 x 132 + 174	4299 mm	R 3 P 4299 A 16	1 148,40	R 4 P 4299 A 16	1 439,70	R 5 P 4299 A 16	1 731,00	
	120 + 150 + 174	4359 mm	R 3 P 4359 A 16	1 163,40	R 4 P 4359 A 16	1 459,70	R 5 P 4359 A 16	1 756,00	
	3 x 150	4419 mm	R 3 P 4419 A 16	1 171,20	R 4 P 4419 A 16	1 470,10	R 5 P 4419 A 16	1 769,00	
	132 + 150 + 174	4479 mm	R 3 P 4479 A 16	1 181,40	R 4 P 4479 A 16	1 483,70	R 5 P 4479 A 16	1 786,00	
	2 x 150 + 162	4539 mm	R 3 P 4539 A 16	1 197,30	R 4 P 4539 A 16	1 504,90	R 5 P 4539 A 16	1 812,50	
	120 + 2 x 174	4599 mm	R 3 P 4599 A 16	1 206,60	R 4 P 4599 A 16	1 517,30	R 5 P 4599 A 16	1 828,00	
	2 x 150 + 174	4659 mm	R 3 P 4659 A 16	1 214,40	R 4 P 4659 A 16	1 527,70	R 5 P 4659 A 16	1 841,00	
	132 + 2 x 174	4719 mm	R 3 P 4719 A 16	1 224,60	R 4 P 4719 A 16	1 541,30	R 5 P 4719 A 16	1 858,00	
	150 + 162 + 174	4779 mm	R 3 P 4779 A 16	1 240,50	R 4 P 4779 A 16	1 562,50	R 5 P 4779 A 16	1 884,50	
	150 + 2 x 174	4899 mm	R 3 P 4899 A 16	1 257,60	R 4 P 4899 A 16	1 585,30	R 5 P 4899 A 16	1 913,00	
	162 + 2 x 174	5019 mm	R 3 P 5019 A 16	1 283,70	R 4 P 5019 A 16	1 620,10	R 5 P 5019 A 16	1 956,50	
	3 x 174	5139 mm	R 3 P 5139 A 16	1 300,80	R 4 P 5139 A 16	1 642,90	R 5 P 5139 A 16	1 985,00	
	4	120 + 2 x 132 + 150	5229 mm	R 3 P 5229 A 16	1 433,10	R 4 P 5229 A 16	1 788,80	R 5 P 5229 A 16	2 144,50
		90 + 3 x 150	5289 mm	R 3 P 5289 A 16	1 443,30	R 4 P 5289 A 16	1 802,40	R 5 P 5289 A 16	2 161,50
		3 x 132 + 150	5349 mm	R 3 P 5349 A 16	1 451,10	R 4 P 5349 A 16	1 812,80	R 5 P 5349 A 16	2 174,50

Autres longueurs nous consulter

Produits soumis à éco-participation (en sus) - Voir page 67



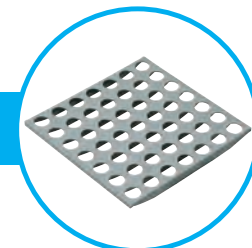

LINÉAIRES POLYMÈRE 6611

PRIX DES LINEAIRES EN 3-4-5 NIVEAUX
structure **DURALINOX** et clayettes **POLYMÈRE**

6611



Profondeur 360 mm - Hauteur 1800 mm

Echelles	Composition	Longueur	3 niveaux		4 niveaux		5 niveaux	
2	66	657 mm	3 P 657 A 17	339,90	4 P 657 A 17	388,20	5 P 657 A 17	436,50
	78	777 mm	3 P 777 A 17	351,30	4 P 777 A 17	403,40	5 P 777 A 17	455,50
	90	897 mm	3 P 897 A 17	375,60	4 P 897 A 17	435,80	5 P 897 A 17	496,00
	96	957 mm	3 P 957 A 17	391,50	4 P 957 A 17	457,00	5 P 957 A 17	522,50
	108	1077 mm	3 P 1077 A 17	411,60	4 P 1077 A 17	483,80	5 P 1077 A 17	556,00
	120	1197 mm	3 P 1197 A 17	431,40	4 P 1197 A 17	510,20	5 P 1197 A 17	589,00
	132	1317 mm	3 P 1317 A 17	449,40	4 P 1317 A 17	534,20	5 P 1317 A 17	619,00
	150	1497 mm	3 P 1497 A 17	482,40	4 P 1497 A 17	578,20	5 P 1497 A 17	674,00
	162	1617 mm	3 P 1617 A 17	508,50	4 P 1617 A 17	613,00	5 P 1617 A 17	717,50
174	1737 mm	3 P 1737 A 17	525,60	4 P 1737 A 17	635,80	5 P 1737 A 17	746,00	
3	78 + 108	1827 mm	3 P 1827 A 17	665,40	4 P 1827 A 17	789,70	5 P 1827 A 17	914,00
	2 x 96	1887 mm	3 P 1887 A 17	685,50	4 P 1887 A 17	816,50	5 P 1887 A 17	947,50
	78 + 120	1947 mm	3 P 1947 A 17	685,20	4 P 1947 A 17	816,10	5 P 1947 A 17	947,00
	96 + 108	2007 mm	3 P 2007 A 17	705,60	4 P 2007 A 17	843,30	5 P 2007 A 17	981,00
	78 + 132	2067 mm	3 P 2067 A 17	703,20	4 P 2067 A 17	840,10	5 P 2067 A 17	977,00
	66 + 150	2127 mm	3 P 2127 A 17	724,80	4 P 2127 A 17	868,90	5 P 2127 A 17	1 013,00
	90 + 132	2187 mm	3 P 2187 A 17	727,50	4 P 2187 A 17	872,50	5 P 2187 A 17	1 017,50
	78 + 150	2247 mm	3 P 2247 A 17	736,20	4 P 2247 A 17	884,10	5 P 2247 A 17	1 032,00
	90 + 150	2367 mm	3 P 2367 A 17	760,50	4 P 2367 A 17	916,50	5 P 2367 A 17	1 072,50
	96 + 150	2427 mm	3 P 2427 A 17	776,40	4 P 2427 A 17	937,70	5 P 2427 A 17	1 099,00
	78 + 174	2487 mm	3 P 2487 A 17	779,40	4 P 2487 A 17	941,70	5 P 2487 A 17	1 104,00
	108 + 150	2547 mm	3 P 2547 A 17	796,50	4 P 2547 A 17	964,50	5 P 2547 A 17	1 132,50
	2 x 132	2607 mm	3 P 2607 A 17	801,30	4 P 2607 A 17	970,90	5 P 2607 A 17	1 140,50
	120 + 150	2667 mm	3 P 2667 A 17	816,30	4 P 2667 A 17	990,90	5 P 2667 A 17	1 165,50
	132 + 150	2787 mm	3 P 2787 A 17	834,30	4 P 2787 A 17	1 014,90	5 P 2787 A 17	1 195,50
	120 + 174	2907 mm	3 P 2907 A 17	859,50	4 P 2907 A 17	1 048,50	5 P 2907 A 17	1 237,50
	2 x 150	2967 mm	3 P 2967 A 17	867,30	4 P 2967 A 17	1 058,90	5 P 2967 A 17	1 250,50
	132 + 174	3027 mm	3 P 3027 A 17	877,50	4 P 3027 A 17	1 072,50	5 P 3027 A 17	1 267,50
	150 + 162	3087 mm	3 P 3087 A 17	893,40	4 P 3087 A 17	1 093,70	5 P 3087 A 17	1 294,00
	150 + 174	3207 mm	3 P 3207 A 17	910,50	4 P 3207 A 17	1 116,50	5 P 3207 A 17	1 322,50
162 + 174	3327 mm	3 P 3327 A 17	936,60	4 P 3327 A 17	1 151,30	5 P 3327 A 17	1 366,00	
2 x 174	3447 mm	3 P 3447 A 17	953,70	4 P 3447 A 17	1 174,10	5 P 3447 A 17	1 394,50	
4	78 + 132 + 150	3537 mm	3 P 3537 A 17	1 088,10	4 P 3537 A 17	1 320,80	5 P 3537 A 17	1 553,50
	66 + 2 x 150	3597 mm	3 P 3597 A 17	1 109,70	4 P 3597 A 17	1 349,60	5 P 3597 A 17	1 589,50
	90 + 132 + 150	3657 mm	3 P 3657 A 17	1 112,40	4 P 3657 A 17	1 353,20	5 P 3657 A 17	1 594,00
	78 + 2 x 150	3717 mm	3 P 3717 A 17	1 121,10	4 P 3717 A 17	1 364,80	5 P 3717 A 17	1 608,50
	78 + 132 + 174	3777 mm	3 P 3777 A 17	1 131,30	4 P 3777 A 17	1 378,40	5 P 3777 A 17	1 625,50
	90 + 2 x 150	3837 mm	3 P 3837 A 17	1 145,40	4 P 3837 A 17	1 397,20	5 P 3837 A 17	1 649,00
	3 x 132	3897 mm	3 P 3897 A 17	1 153,20	4 P 3897 A 17	1 407,60	5 P 3897 A 17	1 662,00
	78 + 150 + 174	3957 mm	3 P 3957 A 17	1 164,30	4 P 3957 A 17	1 422,40	5 P 3957 A 17	1 680,50
	108 + 2 x 150	4017 mm	3 P 4017 A 17	1 181,40	4 P 4017 A 17	1 445,20	5 P 4017 A 17	1 709,00
	2 x 132 + 150	4077 mm	3 P 4077 A 17	1 186,20	4 P 4077 A 17	1 451,60	5 P 4077 A 17	1 717,00
	120 + 2 x 150	4137 mm	3 P 4137 A 17	1 201,20	4 P 4137 A 17	1 471,60	5 P 4137 A 17	1 742,00
	78 + 2 x 174	4197 mm	3 P 4197 A 17	1 207,50	4 P 4197 A 17	1 480,00	5 P 4197 A 17	1 752,50
	132 + 2 x 150	4257 mm	3 P 4257 A 17	1 219,20	4 P 4257 A 17	1 495,60	5 P 4257 A 17	1 772,00
	2 x 132 + 174	4317 mm	3 P 4317 A 17	1 229,40	4 P 4317 A 17	1 509,20	5 P 4317 A 17	1 789,00
	120 + 150 + 174	4377 mm	3 P 4377 A 17	1 244,40	4 P 4377 A 17	1 529,20	5 P 4377 A 17	1 814,00
	3 x 150	4437 mm	3 P 4437 A 17	1 252,20	4 P 4437 A 17	1 539,60	5 P 4437 A 17	1 827,00
	132 + 150 + 174	4497 mm	3 P 4497 A 17	1 262,40	4 P 4497 A 17	1 553,20	5 P 4497 A 17	1 844,00
	2 x 150 + 162	4557 mm	3 P 4557 A 17	1 278,30	4 P 4557 A 17	1 574,40	5 P 4557 A 17	1 870,50
	120 + 2 x 174	4617 mm	3 P 4617 A 17	1 287,60	4 P 4617 A 17	1 586,80	5 P 4617 A 17	1 886,00
	2 x 150 + 174	4677 mm	3 P 4677 A 17	1 295,40	4 P 4677 A 17	1 597,20	5 P 4677 A 17	1 899,00
132 + 2 x 174	4737 mm	3 P 4737 A 17	1 305,60	4 P 4737 A 17	1 610,80	5 P 4737 A 17	1 916,00	
150 + 162 + 174	4797 mm	3 P 4797 A 17	1 321,50	4 P 4797 A 17	1 632,00	5 P 4797 A 17	1 942,50	
150 + 2 x 174	4917 mm	3 P 4917 A 17	1 338,60	4 P 4917 A 17	1 654,80	5 P 4917 A 17	1 971,00	
162 + 2 x 174	5037 mm	3 P 5037 A 17	1 364,70	4 P 5037 A 17	1 689,60	5 P 5037 A 17	2 014,50	
3 x 174	5157 mm	3 P 5157 A 17	1 381,80	4 P 5157 A 17	1 712,40	5 P 5157 A 17	2 043,00	
5	120 + 2 x 132 + 150	5247 mm	3 P 5247 A 17	1 520,10	4 P 5247 A 17	1 864,30	5 P 5247 A 17	2 208,50
	90 + 3 x 150	5307 mm	3 P 5307 A 17	1 530,30	4 P 5307 A 17	1 877,90	5 P 5307 A 17	2 225,50
	3 x 132 + 150	5367 mm	3 P 5367 A 17	1 538,10	4 P 5367 A 17	1 888,30	5 P 5367 A 17	2 238,50

Autres longueurs nous consulter

Produits soumis à éco-participation (en sus) - Voir page 67

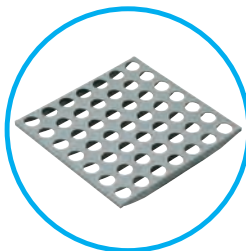

6611

LINÉAIRES RETOURS POLYMÈRE 6611

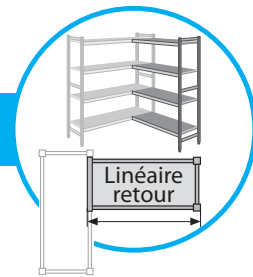

PRIX DES LINEAIRES EN 3-4-5 NIVEAUX structure DURALINOX et clayettes POLYMÈRE

(Retours d'angle inclus)



Profondeur 360 mm - Hauteur 1800 mm

Echelles	Composition	Longueur	3 niveaux		4 niveaux		5 niveaux	
1	66	639 mm	R 3 P 639 A 17	276,90	R 4 P 639 A 17	336,70	R 5 P 639 A 17	396,50
	78	759 mm	R 3 P 759 A 17	288,30	R 4 P 759 A 17	351,90	R 5 P 759 A 17	415,50
	90	879 mm	R 3 P 879 A 17	312,60	R 4 P 879 A 17	384,30	R 5 P 879 A 17	456,00
	96	939 mm	R 3 P 939 A 17	328,50	R 4 P 939 A 17	405,50	R 5 P 939 A 17	482,50
	108	1059 mm	R 3 P 1059 A 17	348,60	R 4 P 1059 A 17	432,30	R 5 P 1059 A 17	516,00
	120	1179 mm	R 3 P 1179 A 17	368,40	R 4 P 1179 A 17	458,70	R 5 P 1179 A 17	549,00
	132	1299 mm	R 3 P 1299 A 17	386,40	R 4 P 1299 A 17	482,70	R 5 P 1299 A 17	579,00
	150	1479 mm	R 3 P 1479 A 17	419,40	R 4 P 1479 A 17	526,70	R 5 P 1479 A 17	634,00
	162	1599 mm	R 3 P 1599 A 17	445,50	R 4 P 1599 A 17	561,50	R 5 P 1599 A 17	677,50
	174	1719 mm	R 3 P 1719 A 17	462,60	R 4 P 1719 A 17	584,30	R 5 P 1719 A 17	706,00
2	78 + 108	1809 mm	R 3 P 1809 A 17	602,40	R 4 P 1809 A 17	738,20	R 5 P 1809 A 17	874,00
	2 x 96	1869 mm	R 3 P 1869 A 17	622,50	R 4 P 1869 A 17	765,00	R 5 P 1869 A 17	907,50
	78 + 120	1929 mm	R 3 P 1929 A 17	622,20	R 4 P 1929 A 17	764,60	R 5 P 1929 A 17	907,00
	96 + 108	1989 mm	R 3 P 1989 A 17	642,60	R 4 P 1989 A 17	791,80	R 5 P 1989 A 17	941,00
	78 + 132	2049 mm	R 3 P 2049 A 17	640,20	R 4 P 2049 A 17	788,60	R 5 P 2049 A 17	937,00
	66 + 150	2109 mm	R 3 P 2109 A 17	661,80	R 4 P 2109 A 17	817,40	R 5 P 2109 A 17	973,00
	90 + 132	2169 mm	R 3 P 2169 A 17	664,50	R 4 P 2169 A 17	821,00	R 5 P 2169 A 17	977,50
	78 + 150	2229 mm	R 3 P 2229 A 17	673,20	R 4 P 2229 A 17	832,60	R 5 P 2229 A 17	992,00
	90 + 150	2349 mm	R 3 P 2349 A 17	697,50	R 4 P 2349 A 17	865,00	R 5 P 2349 A 17	1 032,50
	96 + 150	2409 mm	R 3 P 2409 A 17	713,40	R 4 P 2409 A 17	886,20	R 5 P 2409 A 17	1 059,00
	78 + 174	2469 mm	R 3 P 2469 A 17	716,40	R 4 P 2469 A 17	890,20	R 5 P 2469 A 17	1 064,00
	108 + 150	2529 mm	R 3 P 2529 A 17	733,50	R 4 P 2529 A 17	913,00	R 5 P 2529 A 17	1 092,50
	2 x 132	2589 mm	R 3 P 2589 A 17	738,30	R 4 P 2589 A 17	919,40	R 5 P 2589 A 17	1 100,50
	120 + 150	2649 mm	R 3 P 2649 A 17	753,30	R 4 P 2649 A 17	939,40	R 5 P 2649 A 17	1 125,50
	132 + 150	2769 mm	R 3 P 2769 A 17	771,30	R 4 P 2769 A 17	963,40	R 5 P 2769 A 17	1 155,50
	120 + 174	2889 mm	R 3 P 2889 A 17	796,50	R 4 P 2889 A 17	997,00	R 5 P 2889 A 17	1 197,50
	2 x 150	2949 mm	R 3 P 2949 A 17	804,30	R 4 P 2949 A 17	1 007,40	R 5 P 2949 A 17	1 210,50
	132 + 174	3009 mm	R 3 P 3009 A 17	814,50	R 4 P 3009 A 17	1 021,00	R 5 P 3009 A 17	1 227,50
	150 + 162	3069 mm	R 3 P 3069 A 17	830,40	R 4 P 3069 A 17	1 042,20	R 5 P 3069 A 17	1 254,00
	150 + 174	3189 mm	R 3 P 3189 A 17	847,50	R 4 P 3189 A 17	1 065,00	R 5 P 3189 A 17	1 282,50
162 + 174	3309 mm	R 3 P 3309 A 17	873,60	R 4 P 3309 A 17	1 099,80	R 5 P 3309 A 17	1 326,00	
2 x 174	3429 mm	R 3 P 3429 A 17	890,70	R 4 P 3429 A 17	1 122,60	R 5 P 3429 A 17	1 354,50	
3	78 + 132 + 150	3519 mm	R 3 P 3519 A 17	1 025,10	R 4 P 3519 A 17	1 269,30	R 5 P 3519 A 17	1 513,50
	66 + 2 x 150	3579 mm	R 3 P 3579 A 17	1 046,70	R 4 P 3579 A 17	1 298,10	R 5 P 3579 A 17	1 549,50
	90 + 132 + 150	3639 mm	R 3 P 3639 A 17	1 049,40	R 4 P 3639 A 17	1 301,70	R 5 P 3639 A 17	1 554,00
	78 + 2 x 150	3699 mm	R 3 P 3699 A 17	1 058,10	R 4 P 3699 A 17	1 313,30	R 5 P 3699 A 17	1 568,50
	78 + 132 + 174	3759 mm	R 3 P 3759 A 17	1 068,30	R 4 P 3759 A 17	1 326,90	R 5 P 3759 A 17	1 585,50
	90 + 2 x 150	3819 mm	R 3 P 3819 A 17	1 082,40	R 4 P 3819 A 17	1 345,70	R 5 P 3819 A 17	1 609,00
	3 x 132	3879 mm	R 3 P 3879 A 17	1 090,20	R 4 P 3879 A 17	1 356,10	R 5 P 3879 A 17	1 622,00
	78 + 150 + 174	3939 mm	R 3 P 3939 A 17	1 101,30	R 4 P 3939 A 17	1 370,90	R 5 P 3939 A 17	1 640,50
	108 + 2 x 150	3999 mm	R 3 P 3999 A 17	1 118,40	R 4 P 3999 A 17	1 393,70	R 5 P 3999 A 17	1 669,00
	2 x 132 + 150	4059 mm	R 3 P 4059 A 17	1 123,20	R 4 P 4059 A 17	1 400,10	R 5 P 4059 A 17	1 677,00
	120 + 2 x 150	4119 mm	R 3 P 4119 A 17	1 138,20	R 4 P 4119 A 17	1 420,10	R 5 P 4119 A 17	1 702,00
	78 + 2 x 174	4179 mm	R 3 P 4179 A 17	1 144,50	R 4 P 4179 A 17	1 428,50	R 5 P 4179 A 17	1 712,50
	132 + 2 x 150	4239 mm	R 3 P 4239 A 17	1 156,20	R 4 P 4239 A 17	1 444,10	R 5 P 4239 A 17	1 732,00
	2 x 132 + 174	4299 mm	R 3 P 4299 A 17	1 166,40	R 4 P 4299 A 17	1 457,70	R 5 P 4299 A 17	1 749,00
	120 + 150 + 174	4359 mm	R 3 P 4359 A 17	1 181,40	R 4 P 4359 A 17	1 477,70	R 5 P 4359 A 17	1 774,00
	3 x 150	4419 mm	R 3 P 4419 A 17	1 189,20	R 4 P 4419 A 17	1 488,10	R 5 P 4419 A 17	1 787,00
	132 + 150 + 174	4479 mm	R 3 P 4479 A 17	1 199,40	R 4 P 4479 A 17	1 501,70	R 5 P 4479 A 17	1 804,00
	2 x 150 + 162	4539 mm	R 3 P 4539 A 17	1 215,30	R 4 P 4539 A 17	1 522,90	R 5 P 4539 A 17	1 830,50
	120 + 2 x 174	4599 mm	R 3 P 4599 A 17	1 224,60	R 4 P 4599 A 17	1 535,30	R 5 P 4599 A 17	1 846,00
	2 x 150 + 174	4659 mm	R 3 P 4659 A 17	1 232,40	R 4 P 4659 A 17	1 545,70	R 5 P 4659 A 17	1 859,00
	132 + 2 x 174	4719 mm	R 3 P 4719 A 17	1 242,60	R 4 P 4719 A 17	1 559,30	R 5 P 4719 A 17	1 876,00
	150 + 162 + 174	4779 mm	R 3 P 4779 A 17	1 258,50	R 4 P 4779 A 17	1 580,50	R 5 P 4779 A 17	1 902,50
	150 + 2 x 174	4899 mm	R 3 P 4899 A 17	1 275,60	R 4 P 4899 A 17	1 603,30	R 5 P 4899 A 17	1 931,00
	162 + 2 x 174	5019 mm	R 3 P 5019 A 17	1 301,70	R 4 P 5019 A 17	1 638,10	R 5 P 5019 A 17	1 974,50
3 x 174	5139 mm	R 3 P 5139 A 17	1 318,80	R 4 P 5139 A 17	1 660,90	R 5 P 5139 A 17	2 003,00	
4	120 + 2 x 132 + 150	5229 mm	R 3 P 5229 A 17	1 457,10	R 4 P 5229 A 17	1 812,80	R 5 P 5229 A 17	2 168,50
	90 + 3 x 150	5289 mm	R 3 P 5289 A 17	1 467,30	R 4 P 5289 A 17	1 826,40	R 5 P 5289 A 17	2 185,50
	3 x 132 + 150	5349 mm	R 3 P 5349 A 17	1 475,10	R 4 P 5349 A 17	1 836,80	R 5 P 5349 A 17	2 198,50

Autres longueurs nous consulter

Produits soumis à éco-participation (en sus) - Voir page 67





LINÉAIRES POLYMÈRE 6611

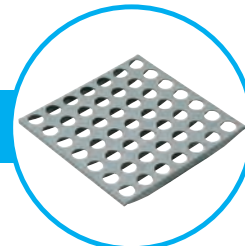

PRIX DES LINEAIRES EN 3-4-5 NIVEAUX structure DURALINOX et clayettes POLYMÈRE

6611



Hauteur 2435 mm : voir p. 30

Profondeur 360 mm - Hauteur 2135 mm

Echelles	Composition	Longueur	3 niveaux		4 niveaux		5 niveaux	
2	66	657 mm	3 P 657 A 21	410,90	4 P 657 A 21	459,20	5 P 657 A 21	507,50
	78	777 mm	3 P 777 A 21	422,30	4 P 777 A 21	474,40	5 P 777 A 21	526,50
	90	897 mm	3 P 897 A 21	446,60	4 P 897 A 21	506,80	5 P 897 A 21	567,00
	96	957 mm	3 P 957 A 21	462,50	4 P 957 A 21	528,00	5 P 957 A 21	593,50
	108	1077 mm	3 P 1077 A 21	482,60	4 P 1077 A 21	554,80	5 P 1077 A 21	627,00
	120	1197 mm	3 P 1197 A 21	502,40	4 P 1197 A 21	581,20	5 P 1197 A 21	660,00
	132	1317 mm	3 P 1317 A 21	520,40	4 P 1317 A 21	605,20	5 P 1317 A 21	690,00
	150	1497 mm	3 P 1497 A 21	553,40	4 P 1497 A 21	649,20	5 P 1497 A 21	745,00
	162	1617 mm	3 P 1617 A 21	579,50	4 P 1617 A 21	684,00	5 P 1617 A 21	788,50
174	1737 mm	3 P 1737 A 21	596,60	4 P 1737 A 21	706,80	5 P 1737 A 21	817,00	
3	78 + 108	1827 mm	3 P 1827 A 21	771,90	4 P 1827 A 21	896,20	5 P 1827 A 21	1 020,50
	2 x 96	1887 mm	3 P 1887 A 21	792,00	4 P 1887 A 21	923,00	5 P 1887 A 21	1 054,00
	78 + 120	1947 mm	3 P 1947 A 21	791,70	4 P 1947 A 21	922,60	5 P 1947 A 21	1 053,50
	96 + 108	2007 mm	3 P 2007 A 21	812,10	4 P 2007 A 21	949,80	5 P 2007 A 21	1 087,50
	78 + 132	2067 mm	3 P 2067 A 21	809,70	4 P 2067 A 21	946,60	5 P 2067 A 21	1 083,50
	66 + 150	2127 mm	3 P 2127 A 21	831,30	4 P 2127 A 21	975,40	5 P 2127 A 21	1 119,50
	90 + 132	2187 mm	3 P 2187 A 21	834,00	4 P 2187 A 21	979,00	5 P 2187 A 21	1 124,00
	78 + 150	2247 mm	3 P 2247 A 21	842,70	4 P 2247 A 21	990,60	5 P 2247 A 21	1 138,50
	90 + 150	2367 mm	3 P 2367 A 21	867,00	4 P 2367 A 21	1 023,00	5 P 2367 A 21	1 179,00
	96 + 150	2427 mm	3 P 2427 A 21	882,90	4 P 2427 A 21	1 044,20	5 P 2427 A 21	1 205,50
	78 + 174	2487 mm	3 P 2487 A 21	885,90	4 P 2487 A 21	1 048,20	5 P 2487 A 21	1 210,50
	108 + 150	2547 mm	3 P 2547 A 21	903,00	4 P 2547 A 21	1 071,00	5 P 2547 A 21	1 239,00
	2 x 132	2607 mm	3 P 2607 A 21	907,80	4 P 2607 A 21	1 077,40	5 P 2607 A 21	1 247,00
	120 + 150	2667 mm	3 P 2667 A 21	922,80	4 P 2667 A 21	1 097,40	5 P 2667 A 21	1 272,00
	132 + 150	2787 mm	3 P 2787 A 21	940,80	4 P 2787 A 21	1 121,40	5 P 2787 A 21	1 302,00
	120 + 174	2907 mm	3 P 2907 A 21	966,00	4 P 2907 A 21	1 155,00	5 P 2907 A 21	1 344,00
	2 x 150	2967 mm	3 P 2967 A 21	973,80	4 P 2967 A 21	1 165,40	5 P 2967 A 21	1 357,00
	132 + 174	3027 mm	3 P 3027 A 21	984,00	4 P 3027 A 21	1 179,00	5 P 3027 A 21	1 374,00
	150 + 162	3087 mm	3 P 3087 A 21	999,90	4 P 3087 A 21	1 200,20	5 P 3087 A 21	1 400,50
	150 + 174	3207 mm	3 P 3207 A 21	1 017,00	4 P 3207 A 21	1 223,00	5 P 3207 A 21	1 429,00
162 + 174	3327 mm	3 P 3327 A 21	1 043,10	4 P 3327 A 21	1 257,80	5 P 3327 A 21	1 472,50	
2 x 174	3447 mm	3 P 3447 A 21	1 060,20	4 P 3447 A 21	1 280,60	5 P 3447 A 21	1 501,00	
4	78 + 132 + 150	3537 mm	3 P 3537 A 21	1 230,10	4 P 3537 A 21	1 462,80	5 P 3537 A 21	1 695,50
	66 + 2 x 150	3597 mm	3 P 3597 A 21	1 251,70	4 P 3597 A 21	1 491,60	5 P 3597 A 21	1 731,50
	90 + 132 + 150	3657 mm	3 P 3657 A 21	1 254,40	4 P 3657 A 21	1 495,20	5 P 3657 A 21	1 736,00
	78 + 2 x 150	3717 mm	3 P 3717 A 21	1 263,10	4 P 3717 A 21	1 506,80	5 P 3717 A 21	1 750,50
	78 + 132 + 174	3777 mm	3 P 3777 A 21	1 273,30	4 P 3777 A 21	1 520,40	5 P 3777 A 21	1 767,50
	90 + 2 x 150	3837 mm	3 P 3837 A 21	1 287,40	4 P 3837 A 21	1 539,20	5 P 3837 A 21	1 791,00
	3 x 132	3897 mm	3 P 3897 A 21	1 295,20	4 P 3897 A 21	1 549,60	5 P 3897 A 21	1 804,00
	78 + 150 + 174	3957 mm	3 P 3957 A 21	1 306,30	4 P 3957 A 21	1 564,40	5 P 3957 A 21	1 822,50
	108 + 2 x 150	4017 mm	3 P 4017 A 21	1 323,40	4 P 4017 A 21	1 587,20	5 P 4017 A 21	1 851,00
	2 x 132 + 150	4077 mm	3 P 4077 A 21	1 328,20	4 P 4077 A 21	1 593,60	5 P 4077 A 21	1 859,00
	120 + 2 x 150	4137 mm	3 P 4137 A 21	1 343,20	4 P 4137 A 21	1 613,60	5 P 4137 A 21	1 884,00
	78 + 2 x 174	4197 mm	3 P 4197 A 21	1 349,50	4 P 4197 A 21	1 622,00	5 P 4197 A 21	1 894,50
	132 + 2 x 150	4257 mm	3 P 4257 A 21	1 361,20	4 P 4257 A 21	1 637,60	5 P 4257 A 21	1 914,00
	2 x 132 + 174	4317 mm	3 P 4317 A 21	1 371,40	4 P 4317 A 21	1 651,20	5 P 4317 A 21	1 931,00
	120 + 150 + 174	4377 mm	3 P 4377 A 21	1 386,40	4 P 4377 A 21	1 671,20	5 P 4377 A 21	1 956,00
	3 x 150	4437 mm	3 P 4437 A 21	1 394,20	4 P 4437 A 21	1 681,60	5 P 4437 A 21	1 969,00
	132 + 150 + 174	4497 mm	3 P 4497 A 21	1 404,40	4 P 4497 A 21	1 695,20	5 P 4497 A 21	1 986,00
	2 x 150 + 162	4557 mm	3 P 4557 A 21	1 420,30	4 P 4557 A 21	1 716,40	5 P 4557 A 21	2 012,50
	120 + 2 x 174	4617 mm	3 P 4617 A 21	1 429,60	4 P 4617 A 21	1 728,80	5 P 4617 A 21	2 028,00
	2 x 150 + 174	4677 mm	3 P 4677 A 21	1 437,40	4 P 4677 A 21	1 739,20	5 P 4677 A 21	2 041,00
132 + 2 x 174	4737 mm	3 P 4737 A 21	1 447,60	4 P 4737 A 21	1 752,80	5 P 4737 A 21	2 058,00	
150 + 162 + 174	4797 mm	3 P 4797 A 21	1 463,50	4 P 4797 A 21	1 774,00	5 P 4797 A 21	2 084,50	
150 + 2 x 174	4917 mm	3 P 4917 A 21	1 480,60	4 P 4917 A 21	1 796,80	5 P 4917 A 21	2 113,00	
162 + 2 x 174	5037 mm	3 P 5037 A 21	1 506,70	4 P 5037 A 21	1 831,60	5 P 5037 A 21	2 156,50	
3 x 174	5157 mm	3 P 5157 A 21	1 523,80	4 P 5157 A 21	1 854,40	5 P 5157 A 21	2 185,00	
5	120 + 2 x 132 + 150	5247 mm	3 P 5247 A 21	1 697,60	4 P 5247 A 21	2 041,80	5 P 5247 A 21	2 386,00
	90 + 3 x 150	5307 mm	3 P 5307 A 21	1 707,80	4 P 5307 A 21	2 055,40	5 P 5307 A 21	2 403,00
	3 x 132 + 150	5367 mm	3 P 5367 A 21	1 715,60	4 P 5367 A 21	2 065,80	5 P 5367 A 21	2 416,00

Autres longueurs nous consulter

Produits soumis à éco-participation (en sus) - Voir page 67

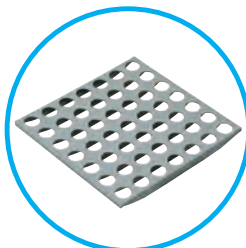

6611

LINÉAIRES RETOURS POLYMÈRE 6611



PRIX DES LINEAIRES EN 3-4-5 NIVEAUX structure DURALINOX et clayettes POLYMÈRE

(Retours d'angle inclus)

Hauteur 2435 mm : voir p. 30

Profondeur 360 mm - Hauteur 2135 mm



Echelles	Composition	Longueur	3 niveaux		4 niveaux		5 niveaux	
1	66	639 mm	R 3 P 639 A 21	312,40	R 4 P 639 A 21	372,20	R 5 P 639 A 21	432,00
	78	759 mm	R 3 P 759 A 21	323,80	R 4 P 759 A 21	387,40	R 5 P 759 A 21	451,00
	90	879 mm	R 3 P 879 A 21	348,10	R 4 P 879 A 21	419,80	R 5 P 879 A 21	491,50
	96	939 mm	R 3 P 939 A 21	364,00	R 4 P 939 A 21	441,00	R 5 P 939 A 21	518,00
	108	1059 mm	R 3 P 1059 A 21	384,10	R 4 P 1059 A 21	467,80	R 5 P 1059 A 21	551,50
	120	1179 mm	R 3 P 1179 A 21	403,90	R 4 P 1179 A 21	494,20	R 5 P 1179 A 21	584,50
	132	1299 mm	R 3 P 1299 A 21	421,90	R 4 P 1299 A 21	518,20	R 5 P 1299 A 21	614,50
	150	1479 mm	R 3 P 1479 A 21	454,90	R 4 P 1479 A 21	562,20	R 5 P 1479 A 21	669,50
	162	1599 mm	R 3 P 1599 A 21	481,00	R 4 P 1599 A 21	597,00	R 5 P 1599 A 21	713,00
	174	1719 mm	R 3 P 1719 A 21	498,10	R 4 P 1719 A 21	619,80	R 5 P 1719 A 21	741,50
2	78 + 108	1809 mm	R 3 P 1809 A 21	673,40	R 4 P 1809 A 21	809,20	R 5 P 1809 A 21	945,00
	2 x 96	1869 mm	R 3 P 1869 A 21	693,50	R 4 P 1869 A 21	836,00	R 5 P 1869 A 21	978,50
	78 + 120	1929 mm	R 3 P 1929 A 21	693,20	R 4 P 1929 A 21	835,60	R 5 P 1929 A 21	978,00
	96 + 108	1989 mm	R 3 P 1989 A 21	713,60	R 4 P 1989 A 21	862,80	R 5 P 1989 A 21	1 012,00
	78 + 132	2049 mm	R 3 P 2049 A 21	711,20	R 4 P 2049 A 21	859,60	R 5 P 2049 A 21	1 008,00
	66 + 150	2109 mm	R 3 P 2109 A 21	732,80	R 4 P 2109 A 21	888,40	R 5 P 2109 A 21	1 044,00
	90 + 132	2169 mm	R 3 P 2169 A 21	735,50	R 4 P 2169 A 21	892,00	R 5 P 2169 A 21	1 048,50
	78 + 150	2229 mm	R 3 P 2229 A 21	744,20	R 4 P 2229 A 21	903,60	R 5 P 2229 A 21	1 063,00
	90 + 150	2349 mm	R 3 P 2349 A 21	768,50	R 4 P 2349 A 21	936,00	R 5 P 2349 A 21	1 103,50
	96 + 150	2409 mm	R 3 P 2409 A 21	784,40	R 4 P 2409 A 21	957,20	R 5 P 2409 A 21	1 130,00
	78 + 174	2469 mm	R 3 P 2469 A 21	787,40	R 4 P 2469 A 21	961,20	R 5 P 2469 A 21	1 135,00
	108 + 150	2529 mm	R 3 P 2529 A 21	804,50	R 4 P 2529 A 21	984,00	R 5 P 2529 A 21	1 163,50
	2 x 132	2589 mm	R 3 P 2589 A 21	809,30	R 4 P 2589 A 21	990,40	R 5 P 2589 A 21	1 171,50
	120 + 150	2649 mm	R 3 P 2649 A 21	824,30	R 4 P 2649 A 21	1 010,40	R 5 P 2649 A 21	1 196,50
	132 + 150	2769 mm	R 3 P 2769 A 21	842,30	R 4 P 2769 A 21	1 034,40	R 5 P 2769 A 21	1 226,50
	120 + 174	2889 mm	R 3 P 2889 A 21	867,50	R 4 P 2889 A 21	1 068,00	R 5 P 2889 A 21	1 268,50
	2 x 150	2949 mm	R 3 P 2949 A 21	875,30	R 4 P 2949 A 21	1 078,40	R 5 P 2949 A 21	1 281,50
	132 + 174	3009 mm	R 3 P 3009 A 21	885,50	R 4 P 3009 A 21	1 092,00	R 5 P 3009 A 21	1 298,50
	150 + 162	3069 mm	R 3 P 3069 A 21	901,40	R 4 P 3069 A 21	1 113,20	R 5 P 3069 A 21	1 325,00
	150 + 174	3189 mm	R 3 P 3189 A 21	918,50	R 4 P 3189 A 21	1 136,00	R 5 P 3189 A 21	1 353,50
162 + 174	3309 mm	R 3 P 3309 A 21	944,60	R 4 P 3309 A 21	1 170,80	R 5 P 3309 A 21	1 397,00	
2 x 174	3429 mm	R 3 P 3429 A 21	961,70	R 4 P 3429 A 21	1 193,60	R 5 P 3429 A 21	1 425,50	
3	78 + 132 + 150	3519 mm	R 3 P 3519 A 21	1 131,60	R 4 P 3519 A 21	1 375,80	R 5 P 3519 A 21	1 620,00
	66 + 2 x 150	3579 mm	R 3 P 3579 A 21	1 153,20	R 4 P 3579 A 21	1 404,60	R 5 P 3579 A 21	1 656,00
	90 + 132 + 150	3639 mm	R 3 P 3639 A 21	1 155,90	R 4 P 3639 A 21	1 408,20	R 5 P 3639 A 21	1 660,50
	78 + 2 x 150	3699 mm	R 3 P 3699 A 21	1 164,60	R 4 P 3699 A 21	1 419,80	R 5 P 3699 A 21	1 675,00
	78 + 132 + 174	3759 mm	R 3 P 3759 A 21	1 174,80	R 4 P 3759 A 21	1 433,40	R 5 P 3759 A 21	1 692,00
	90 + 2 x 150	3819 mm	R 3 P 3819 A 21	1 188,90	R 4 P 3819 A 21	1 452,20	R 5 P 3819 A 21	1 715,50
	3 x 132	3879 mm	R 3 P 3879 A 21	1 196,70	R 4 P 3879 A 21	1 462,60	R 5 P 3879 A 21	1 728,50
	78 + 150 + 174	3939 mm	R 3 P 3939 A 21	1 207,80	R 4 P 3939 A 21	1 477,40	R 5 P 3939 A 21	1 747,00
	108 + 2 x 150	3999 mm	R 3 P 3999 A 21	1 224,90	R 4 P 3999 A 21	1 500,20	R 5 P 3999 A 21	1 775,50
	2 x 132 + 150	4059 mm	R 3 P 4059 A 21	1 229,70	R 4 P 4059 A 21	1 506,60	R 5 P 4059 A 21	1 783,50
	120 + 2 x 150	4119 mm	R 3 P 4119 A 21	1 244,70	R 4 P 4119 A 21	1 526,60	R 5 P 4119 A 21	1 808,50
	78 + 2 x 174	4179 mm	R 3 P 4179 A 21	1 251,00	R 4 P 4179 A 21	1 535,00	R 5 P 4179 A 21	1 819,00
	132 + 2 x 150	4239 mm	R 3 P 4239 A 21	1 262,70	R 4 P 4239 A 21	1 550,60	R 5 P 4239 A 21	1 838,50
	2 x 132 + 174	4299 mm	R 3 P 4299 A 21	1 272,90	R 4 P 4299 A 21	1 564,20	R 5 P 4299 A 21	1 855,50
	120 + 150 + 174	4359 mm	R 3 P 4359 A 21	1 287,90	R 4 P 4359 A 21	1 584,20	R 5 P 4359 A 21	1 880,50
	3 x 150	4419 mm	R 3 P 4419 A 21	1 295,70	R 4 P 4419 A 21	1 594,60	R 5 P 4419 A 21	1 893,50
	132 + 150 + 174	4479 mm	R 3 P 4479 A 21	1 305,90	R 4 P 4479 A 21	1 608,20	R 5 P 4479 A 21	1 910,50
	2 x 150 + 162	4539 mm	R 3 P 4539 A 21	1 321,80	R 4 P 4539 A 21	1 629,40	R 5 P 4539 A 21	1 937,00
	120 + 2 x 174	4599 mm	R 3 P 4599 A 21	1 331,10	R 4 P 4599 A 21	1 641,80	R 5 P 4599 A 21	1 952,50
	2 x 150 + 174	4659 mm	R 3 P 4659 A 21	1 338,90	R 4 P 4659 A 21	1 652,20	R 5 P 4659 A 21	1 965,50
	132 + 2 x 174	4719 mm	R 3 P 4719 A 21	1 349,10	R 4 P 4719 A 21	1 665,80	R 5 P 4719 A 21	1 982,50
	150 + 162 + 174	4779 mm	R 3 P 4779 A 21	1 365,00	R 4 P 4779 A 21	1 687,00	R 5 P 4779 A 21	2 009,00
	150 + 2 x 174	4899 mm	R 3 P 4899 A 21	1 382,10	R 4 P 4899 A 21	1 709,80	R 5 P 4899 A 21	2 037,50
	162 + 2 x 174	5019 mm	R 3 P 5019 A 21	1 408,20	R 4 P 5019 A 21	1 744,60	R 5 P 5019 A 21	2 081,00
	3 x 174	5139 mm	R 3 P 5139 A 21	1 425,30	R 4 P 5139 A 21	1 767,40	R 5 P 5139 A 21	2 109,50
4	120 + 2 x 132 + 150	5229 mm	R 3 P 5229 A 21	1 599,10	R 4 P 5229 A 21	1 954,80	R 5 P 5229 A 21	2 310,50
	90 + 3 x 150	5289 mm	R 3 P 5289 A 21	1 609,30	R 4 P 5289 A 21	1 968,40	R 5 P 5289 A 21	2 327,50
	3 x 132 + 150	5349 mm	R 3 P 5349 A 21	1 617,10	R 4 P 5349 A 21	1 978,80	R 5 P 5349 A 21	2 340,50

Autres longueurs nous consulter

Produits soumis à éco-participation (en sus) - Voir page 67



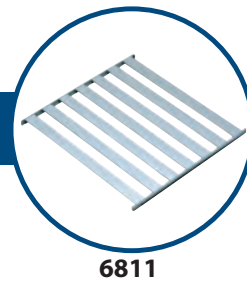

LINÉAIRES DURALINOX 6811

PRIX DES LINEAIRES EN 3-4-5 NIVEAUX

structure et clayettes DURALINOX



Tarif Duralinox 6811/B : nous consulter

Profondeur 360 mm - Hauteur 1685 mm

Echelles	Composition	Longueur	3 niveaux		4 niveaux		5 niveaux	
2	66	657 mm	3 D 657 A 16	420,30	4 D 657 A 16	499,40	5 D 657 A 16	578,50
	78	777 mm	3 D 777 A 16	438,60	4 D 777 A 16	523,80	5 D 777 A 16	609,00
	90	897 mm	3 D 897 A 16	478,80	4 D 897 A 16	577,40	5 D 897 A 16	676,00
	96	957 mm	3 D 957 A 16	504,30	4 D 957 A 16	611,40	5 D 957 A 16	718,50
	108	1077 mm	3 D 1077 A 16	537,00	4 D 1077 A 16	655,00	5 D 1077 A 16	773,00
	120	1197 mm	3 D 1197 A 16	569,70	4 D 1197 A 16	698,60	5 D 1197 A 16	827,50
	132	1317 mm	3 D 1317 A 16	599,40	4 D 1317 A 16	738,20	5 D 1317 A 16	877,00
	150	1497 mm	3 D 1497 A 16	653,70	4 D 1497 A 16	810,60	5 D 1497 A 16	967,50
	162	1617 mm	3 D 1617 A 16	696,30	4 D 1617 A 16	867,40	5 D 1617 A 16	1 038,50
	174	1737 mm	3 D 1737 A 16	723,90	4 D 1737 A 16	904,20	5 D 1737 A 16	1 084,50
3	78 + 108	1827 mm	3 D 1827 A 16	884,10	4 D 1827 A 16	1 087,30	5 D 1827 A 16	1 290,50
	2 x 96	1887 mm	3 D 1887 A 16	917,10	4 D 1887 A 16	1 131,30	5 D 1887 A 16	1 345,50
	78 + 120	1947 mm	3 D 1947 A 16	916,80	4 D 1947 A 16	1 130,90	5 D 1947 A 16	1 345,00
	96 + 108	2007 mm	3 D 2007 A 16	949,80	4 D 2007 A 16	1 174,90	5 D 2007 A 16	1 400,00
	78 + 132	2067 mm	3 D 2067 A 16	946,50	4 D 2067 A 16	1 170,50	5 D 2067 A 16	1 394,50
	66 + 150	2127 mm	3 D 2127 A 16	982,50	4 D 2127 A 16	1 218,50	5 D 2127 A 16	1 454,50
	90 + 132	2187 mm	3 D 2187 A 16	986,70	4 D 2187 A 16	1 224,10	5 D 2187 A 16	1 461,50
	78 + 150	2247 mm	3 D 2247 A 16	1 000,80	4 D 2247 A 16	1 242,90	5 D 2247 A 16	1 485,00
	90 + 150	2367 mm	3 D 2367 A 16	1 041,00	4 D 2367 A 16	1 296,50	5 D 2367 A 16	1 552,00
	96 + 150	2427 mm	3 D 2427 A 16	1 066,50	4 D 2427 A 16	1 330,50	5 D 2427 A 16	1 594,50
	78 + 174	2487 mm	3 D 2487 A 16	1 071,00	4 D 2487 A 16	1 336,50	5 D 2487 A 16	1 602,00
	108 + 150	2547 mm	3 D 2547 A 16	1 099,20	4 D 2547 A 16	1 374,10	5 D 2547 A 16	1 649,00
	2 x 132	2607 mm	3 D 2607 A 16	1 107,30	4 D 2607 A 16	1 384,90	5 D 2607 A 16	1 662,50
	120 + 150	2667 mm	3 D 2667 A 16	1 131,90	4 D 2667 A 16	1 417,70	5 D 2667 A 16	1 703,50
	132 + 150	2787 mm	3 D 2787 A 16	1 161,60	4 D 2787 A 16	1 457,30	5 D 2787 A 16	1 753,00
	120 + 174	2907 mm	3 D 2907 A 16	1 202,10	4 D 2907 A 16	1 511,30	5 D 2907 A 16	1 820,50
	2 x 150	2967 mm	3 D 2967 A 16	1 215,90	4 D 2967 A 16	1 529,70	5 D 2967 A 16	1 843,50
	132 + 174	3027 mm	3 D 3027 A 16	1 231,80	4 D 3027 A 16	1 550,90	5 D 3027 A 16	1 870,00
	150 + 162	3087 mm	3 D 3087 A 16	1 258,50	4 D 3087 A 16	1 586,50	5 D 3087 A 16	1 914,50
	150 + 174	3207 mm	3 D 3207 A 16	1 286,10	4 D 3207 A 16	1 623,30	5 D 3207 A 16	1 960,50
162 + 174	3327 mm	3 D 3327 A 16	1 328,70	4 D 3327 A 16	1 680,10	5 D 3327 A 16	2 031,50	
2 x 174	3447 mm	3 D 3447 A 16	1 356,30	4 D 3447 A 16	1 716,90	5 D 3447 A 16	2 077,50	
4	78 + 132 + 150	3537 mm	3 D 3537 A 16	1 508,70	4 D 3537 A 16	1 889,60	5 D 3537 A 16	2 270,50
	66 + 2 x 150	3597 mm	3 D 3597 A 16	1 544,70	4 D 3597 A 16	1 937,60	5 D 3597 A 16	2 330,50
	90 + 132 + 150	3657 mm	3 D 3657 A 16	1 548,90	4 D 3657 A 16	1 943,20	5 D 3657 A 16	2 337,50
	78 + 2 x 150	3717 mm	3 D 3717 A 16	1 563,00	4 D 3717 A 16	1 962,00	5 D 3717 A 16	2 361,00
	78 + 132 + 174	3777 mm	3 D 3777 A 16	1 578,90	4 D 3777 A 16	1 983,20	5 D 3777 A 16	2 387,50
	90 + 2 x 150	3837 mm	3 D 3837 A 16	1 603,20	4 D 3837 A 16	2 015,60	5 D 3837 A 16	2 428,00
	3 x 132	3897 mm	3 D 3897 A 16	1 615,20	4 D 3897 A 16	2 031,60	5 D 3897 A 16	2 448,00
	78 + 150 + 174	3957 mm	3 D 3957 A 16	1 633,20	4 D 3957 A 16	2 055,60	5 D 3957 A 16	2 478,00
	108 + 2 x 150	4017 mm	3 D 4017 A 16	1 661,40	4 D 4017 A 16	2 093,20	5 D 4017 A 16	2 525,00
	2 x 132 + 150	4077 mm	3 D 4077 A 16	1 669,50	4 D 4077 A 16	2 104,00	5 D 4077 A 16	2 538,50
	120 + 2 x 150	4137 mm	3 D 4137 A 16	1 694,10	4 D 4137 A 16	2 136,80	5 D 4137 A 16	2 579,50
	78 + 2 x 174	4197 mm	3 D 4197 A 16	1 703,40	4 D 4197 A 16	2 149,20	5 D 4197 A 16	2 595,00
	132 + 2 x 150	4257 mm	3 D 4257 A 16	1 723,80	4 D 4257 A 16	2 176,40	5 D 4257 A 16	2 629,00
	2 x 132 + 174	4317 mm	3 D 4317 A 16	1 739,70	4 D 4317 A 16	2 197,60	5 D 4317 A 16	2 655,50
	120 + 150 + 174	4377 mm	3 D 4377 A 16	1 764,30	4 D 4377 A 16	2 230,40	5 D 4377 A 16	2 696,50
	3 x 150	4437 mm	3 D 4437 A 16	1 778,10	4 D 4437 A 16	2 248,80	5 D 4437 A 16	2 719,50
	132 + 150 + 174	4497 mm	3 D 4497 A 16	1 794,00	4 D 4497 A 16	2 270,00	5 D 4497 A 16	2 746,00
	2 x 150 + 162	4557 mm	3 D 4557 A 16	1 820,70	4 D 4557 A 16	2 305,60	5 D 4557 A 16	2 790,50
	120 + 2 x 174	4617 mm	3 D 4617 A 16	1 834,50	4 D 4617 A 16	2 324,00	5 D 4617 A 16	2 813,50
	2 x 150 + 174	4677 mm	3 D 4677 A 16	1 848,30	4 D 4677 A 16	2 342,40	5 D 4677 A 16	2 836,50
132 + 2 x 174	4737 mm	3 D 4737 A 16	1 864,20	4 D 4737 A 16	2 363,60	5 D 4737 A 16	2 863,00	
150 + 162 + 174	4797 mm	3 D 4797 A 16	1 890,90	4 D 4797 A 16	2 399,20	5 D 4797 A 16	2 907,50	
150 + 2 x 174	4917 mm	3 D 4917 A 16	1 918,50	4 D 4917 A 16	2 436,00	5 D 4917 A 16	2 953,50	
162 + 2 x 174	5037 mm	3 D 5037 A 16	1 961,10	4 D 5037 A 16	2 492,80	5 D 5037 A 16	3 024,50	
3 x 174	5157 mm	3 D 5157 A 16	1 988,70	4 D 5157 A 16	2 529,60	5 D 5157 A 16	3 070,50	
5	120 + 2 x 132 + 150	5247 mm	3 D 5247 A 16	2 147,70	4 D 5247 A 16	2 711,10	5 D 5247 A 16	3 274,50
	90 + 3 x 150	5307 mm	3 D 5307 A 16	2 165,40	4 D 5307 A 16	2 734,70	5 D 5307 A 16	3 304,00
	3 x 132 + 150	5367 mm	3 D 5367 A 16	2 177,40	4 D 5367 A 16	2 750,70	5 D 5367 A 16	3 324,00

Autres longueurs nous consulter

Produits soumis à éco-participation (en sus) - Voir page 67

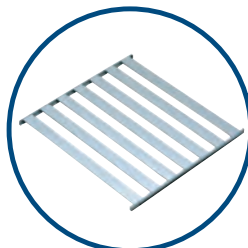

6811

LINÉAIRES RETOURS DURALINOX 6811

PRIX DES LINEAIRES EN 3-4-5 NIVEAUX

structure et clayettes DURALINOX



(Retours d'angle inclus)

Profondeur 360 mm - Hauteur 1685 mm

Echelles	Composition	Longueur	3 niveaux		4 niveaux		5 niveaux	
1	66	639 mm	R 3 D 639 A 16	363,30	R 4 D 639 A 16	453,90	R 5 D 639 A 16	544,50
	78	759 mm	R 3 D 759 A 16	381,60	R 4 D 759 A 16	478,30	R 5 D 759 A 16	575,00
	90	879 mm	R 3 D 879 A 16	421,80	R 4 D 879 A 16	531,90	R 5 D 879 A 16	642,00
	96	939 mm	R 3 D 939 A 16	447,30	R 4 D 939 A 16	565,90	R 5 D 939 A 16	684,50
	108	1059 mm	R 3 D 1059 A 16	480,00	R 4 D 1059 A 16	609,50	R 5 D 1059 A 16	739,00
	120	1179 mm	R 3 D 1179 A 16	512,70	R 4 D 1179 A 16	653,10	R 5 D 1179 A 16	793,50
	132	1299 mm	R 3 D 1299 A 16	542,40	R 4 D 1299 A 16	692,70	R 5 D 1299 A 16	843,00
	150	1479 mm	R 3 D 1479 A 16	596,70	R 4 D 1479 A 16	765,10	R 5 D 1479 A 16	933,50
	162	1599 mm	R 3 D 1599 A 16	639,30	R 4 D 1599 A 16	821,90	R 5 D 1599 A 16	1 004,50
	174	1719 mm	R 3 D 1719 A 16	666,90	R 4 D 1719 A 16	858,70	R 5 D 1719 A 16	1 050,50
2	78 + 108	1809 mm	R 3 D 1809 A 16	827,10	R 4 D 1809 A 16	1 041,80	R 5 D 1809 A 16	1 256,50
	2 x 96	1869 mm	R 3 D 1869 A 16	860,10	R 4 D 1869 A 16	1 085,80	R 5 D 1869 A 16	1 311,50
	78 + 120	1929 mm	R 3 D 1929 A 16	859,80	R 4 D 1929 A 16	1 085,40	R 5 D 1929 A 16	1 311,00
	96 + 108	1989 mm	R 3 D 1989 A 16	892,80	R 4 D 1989 A 16	1 129,40	R 5 D 1989 A 16	1 366,00
	78 + 132	2049 mm	R 3 D 2049 A 16	889,50	R 4 D 2049 A 16	1 125,00	R 5 D 2049 A 16	1 360,50
	66 + 150	2109 mm	R 3 D 2109 A 16	925,50	R 4 D 2109 A 16	1 173,00	R 5 D 2109 A 16	1 420,50
	90 + 132	2169 mm	R 3 D 2169 A 16	929,70	R 4 D 2169 A 16	1 178,60	R 5 D 2169 A 16	1 427,50
	78 + 150	2229 mm	R 3 D 2229 A 16	943,80	R 4 D 2229 A 16	1 197,40	R 5 D 2229 A 16	1 451,00
	90 + 150	2349 mm	R 3 D 2349 A 16	984,00	R 4 D 2349 A 16	1 251,00	R 5 D 2349 A 16	1 518,00
	96 + 150	2409 mm	R 3 D 2409 A 16	1 009,50	R 4 D 2409 A 16	1 285,00	R 5 D 2409 A 16	1 560,50
	78 + 174	2469 mm	R 3 D 2469 A 16	1 014,00	R 4 D 2469 A 16	1 291,00	R 5 D 2469 A 16	1 568,00
	108 + 150	2529 mm	R 3 D 2529 A 16	1 042,20	R 4 D 2529 A 16	1 328,60	R 5 D 2529 A 16	1 615,00
	2 x 132	2589 mm	R 3 D 2589 A 16	1 050,30	R 4 D 2589 A 16	1 339,40	R 5 D 2589 A 16	1 628,50
	120 + 150	2649 mm	R 3 D 2649 A 16	1 074,90	R 4 D 2649 A 16	1 372,20	R 5 D 2649 A 16	1 669,50
	132 + 150	2769 mm	R 3 D 2769 A 16	1 104,60	R 4 D 2769 A 16	1 411,80	R 5 D 2769 A 16	1 719,00
	120 + 174	2889 mm	R 3 D 2889 A 16	1 145,10	R 4 D 2889 A 16	1 465,80	R 5 D 2889 A 16	1 786,50
	2 x 150	2949 mm	R 3 D 2949 A 16	1 158,90	R 4 D 2949 A 16	1 484,20	R 5 D 2949 A 16	1 809,50
	132 + 174	3009 mm	R 3 D 3009 A 16	1 174,80	R 4 D 3009 A 16	1 505,40	R 5 D 3009 A 16	1 836,00
	150 + 162	3069 mm	R 3 D 3069 A 16	1 201,50	R 4 D 3069 A 16	1 541,00	R 5 D 3069 A 16	1 880,50
	150 + 174	3189 mm	R 3 D 3189 A 16	1 229,10	R 4 D 3189 A 16	1 577,80	R 5 D 3189 A 16	1 926,50
162 + 174	3309 mm	R 3 D 3309 A 16	1 271,70	R 4 D 3309 A 16	1 634,60	R 5 D 3309 A 16	1 997,50	
2 x 174	3429 mm	R 3 D 3429 A 16	1 299,30	R 4 D 3429 A 16	1 671,40	R 5 D 3429 A 16	2 043,50	
3	78 + 132 + 150	3519 mm	R 3 D 3519 A 16	1 451,70	R 4 D 3519 A 16	1 844,10	R 5 D 3519 A 16	2 236,50
	66 + 2 x 150	3579 mm	R 3 D 3579 A 16	1 487,70	R 4 D 3579 A 16	1 892,10	R 5 D 3579 A 16	2 296,50
	90 + 132 + 150	3639 mm	R 3 D 3639 A 16	1 491,90	R 4 D 3639 A 16	1 897,70	R 5 D 3639 A 16	2 303,50
	78 + 2 x 150	3699 mm	R 3 D 3699 A 16	1 506,00	R 4 D 3699 A 16	1 916,50	R 5 D 3699 A 16	2 327,00
	78 + 132 + 174	3759 mm	R 3 D 3759 A 16	1 521,90	R 4 D 3759 A 16	1 937,70	R 5 D 3759 A 16	2 353,50
	90 + 2 x 150	3819 mm	R 3 D 3819 A 16	1 546,20	R 4 D 3819 A 16	1 970,10	R 5 D 3819 A 16	2 394,00
	3 x 132	3879 mm	R 3 D 3879 A 16	1 558,20	R 4 D 3879 A 16	1 986,10	R 5 D 3879 A 16	2 414,00
	78 + 150 + 174	3939 mm	R 3 D 3939 A 16	1 576,20	R 4 D 3939 A 16	2 010,10	R 5 D 3939 A 16	2 444,00
	108 + 2 x 150	3999 mm	R 3 D 3999 A 16	1 604,40	R 4 D 3999 A 16	2 047,70	R 5 D 3999 A 16	2 491,00
	2 x 132 + 150	4059 mm	R 3 D 4059 A 16	1 612,50	R 4 D 4059 A 16	2 058,50	R 5 D 4059 A 16	2 504,50
	120 + 2 x 150	4119 mm	R 3 D 4119 A 16	1 637,10	R 4 D 4119 A 16	2 091,30	R 5 D 4119 A 16	2 545,50
	78 + 2 x 174	4179 mm	R 3 D 4179 A 16	1 646,40	R 4 D 4179 A 16	2 103,70	R 5 D 4179 A 16	2 561,00
	132 + 2 x 150	4239 mm	R 3 D 4239 A 16	1 666,80	R 4 D 4239 A 16	2 130,90	R 5 D 4239 A 16	2 595,00
	2 x 132 + 174	4299 mm	R 3 D 4299 A 16	1 682,70	R 4 D 4299 A 16	2 152,10	R 5 D 4299 A 16	2 621,50
	120 + 150 + 174	4359 mm	R 3 D 4359 A 16	1 707,30	R 4 D 4359 A 16	2 184,90	R 5 D 4359 A 16	2 662,50
	3 x 150	4419 mm	R 3 D 4419 A 16	1 721,10	R 4 D 4419 A 16	2 203,30	R 5 D 4419 A 16	2 685,50
	132 + 150 + 174	4479 mm	R 3 D 4479 A 16	1 737,00	R 4 D 4479 A 16	2 224,50	R 5 D 4479 A 16	2 712,00
	2 x 150 + 162	4539 mm	R 3 D 4539 A 16	1 763,70	R 4 D 4539 A 16	2 260,10	R 5 D 4539 A 16	2 756,50
	120 + 2 x 174	4599 mm	R 3 D 4599 A 16	1 777,50	R 4 D 4599 A 16	2 278,50	R 5 D 4599 A 16	2 779,50
	2 x 150 + 174	4659 mm	R 3 D 4659 A 16	1 791,30	R 4 D 4659 A 16	2 296,90	R 5 D 4659 A 16	2 802,50
	132 + 2 x 174	4719 mm	R 3 D 4719 A 16	1 807,20	R 4 D 4719 A 16	2 318,10	R 5 D 4719 A 16	2 829,00
	150 + 162 + 174	4779 mm	R 3 D 4779 A 16	1 833,90	R 4 D 4779 A 16	2 353,70	R 5 D 4779 A 16	2 873,50
	150 + 2 x 174	4899 mm	R 3 D 4899 A 16	1 861,50	R 4 D 4899 A 16	2 390,50	R 5 D 4899 A 16	2 919,50
	162 + 2 x 174	5019 mm	R 3 D 5019 A 16	1 904,10	R 4 D 5019 A 16	2 447,30	R 5 D 5019 A 16	2 990,50
	3 x 174	5139 mm	R 3 D 5139 A 16	1 931,70	R 4 D 5139 A 16	2 484,10	R 5 D 5139 A 16	3 036,50
4	120 + 2 x 132 + 150	5229 mm	R 3 D 5229 A 16	2 090,70	R 4 D 5229 A 16	2 665,60	R 5 D 5229 A 16	3 240,50
	90 + 3 x 150	5289 mm	R 3 D 5289 A 16	2 108,40	R 4 D 5289 A 16	2 689,20	R 5 D 5289 A 16	3 270,00
	3 x 132 + 150	5349 mm	R 3 D 5349 A 16	2 120,40	R 4 D 5349 A 16	2 705,20	R 5 D 5349 A 16	3 290,00

Autres longueurs nous consulter

Produits soumis à éco-participation (en sus) - Voir page 67



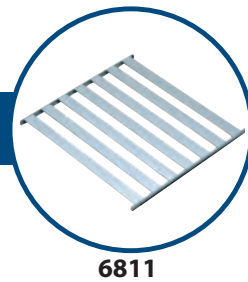

LINÉAIRES DURALINOX 6811

PRIX DES LINEAIRES EN 3-4-5 NIVEAUX

structure et clayettes DURALINOX

6811



Tarif Duralinox 6811/B : nous consulter

Profondeur 360 mm - Hauteur 1800 mm

Echelles	Composition	Longueur	3 niveaux		4 niveaux		5 niveaux	
2	66	657 mm	3 D 657 A 17	432,30	4 D 657 A 17	511,40	5 D 657 A 17	590,50
	78	777 mm	3 D 777 A 17	450,60	4 D 777 A 17	535,80	5 D 777 A 17	621,00
	90	897 mm	3 D 897 A 17	490,80	4 D 897 A 17	589,40	5 D 897 A 17	688,00
	96	957 mm	3 D 957 A 17	516,30	4 D 957 A 17	623,40	5 D 957 A 17	730,50
	108	1077 mm	3 D 1077 A 17	549,00	4 D 1077 A 17	667,00	5 D 1077 A 17	785,00
	120	1197 mm	3 D 1197 A 17	581,70	4 D 1197 A 17	710,60	5 D 1197 A 17	839,50
	132	1317 mm	3 D 1317 A 17	611,40	4 D 1317 A 17	750,20	5 D 1317 A 17	889,00
	150	1497 mm	3 D 1497 A 17	665,70	4 D 1497 A 17	822,60	5 D 1497 A 17	979,50
	162	1617 mm	3 D 1617 A 17	708,30	4 D 1617 A 17	879,40	5 D 1617 A 17	1 050,50
	174	1737 mm	3 D 1737 A 17	735,90	4 D 1737 A 17	916,20	5 D 1737 A 17	1 096,50
3	78 + 108	1827 mm	3 D 1827 A 17	902,10	4 D 1827 A 17	1 105,30	5 D 1827 A 17	1 308,50
	2 x 96	1887 mm	3 D 1887 A 17	935,10	4 D 1887 A 17	1 149,30	5 D 1887 A 17	1 363,50
	78 + 120	1947 mm	3 D 1947 A 17	934,80	4 D 1947 A 17	1 148,90	5 D 1947 A 17	1 363,00
	96 + 108	2007 mm	3 D 2007 A 17	967,80	4 D 2007 A 17	1 192,90	5 D 2007 A 17	1 418,00
	78 + 132	2067 mm	3 D 2067 A 17	964,50	4 D 2067 A 17	1 188,50	5 D 2067 A 17	1 412,50
	66 + 150	2127 mm	3 D 2127 A 17	1 000,50	4 D 2127 A 17	1 236,50	5 D 2127 A 17	1 472,50
	90 + 132	2187 mm	3 D 2187 A 17	1 004,70	4 D 2187 A 17	1 242,10	5 D 2187 A 17	1 479,50
	78 + 150	2247 mm	3 D 2247 A 17	1 018,80	4 D 2247 A 17	1 260,90	5 D 2247 A 17	1 503,00
	90 + 150	2367 mm	3 D 2367 A 17	1 059,00	4 D 2367 A 17	1 314,50	5 D 2367 A 17	1 570,00
	96 + 150	2427 mm	3 D 2427 A 17	1 084,50	4 D 2427 A 17	1 348,50	5 D 2427 A 17	1 612,50
	78 + 174	2487 mm	3 D 2487 A 17	1 089,00	4 D 2487 A 17	1 354,50	5 D 2487 A 17	1 620,00
	108 + 150	2547 mm	3 D 2547 A 17	1 117,20	4 D 2547 A 17	1 392,10	5 D 2547 A 17	1 667,00
	2 x 132	2607 mm	3 D 2607 A 17	1 125,30	4 D 2607 A 17	1 402,90	5 D 2607 A 17	1 680,50
	120 + 150	2667 mm	3 D 2667 A 17	1 149,90	4 D 2667 A 17	1 435,70	5 D 2667 A 17	1 721,50
	132 + 150	2787 mm	3 D 2787 A 17	1 179,60	4 D 2787 A 17	1 475,30	5 D 2787 A 17	1 771,00
	120 + 174	2907 mm	3 D 2907 A 17	1 220,10	4 D 2907 A 17	1 529,30	5 D 2907 A 17	1 838,50
	2 x 150	2967 mm	3 D 2967 A 17	1 233,90	4 D 2967 A 17	1 547,70	5 D 2967 A 17	1 861,50
	132 + 174	3027 mm	3 D 3027 A 17	1 249,80	4 D 3027 A 17	1 568,90	5 D 3027 A 17	1 888,00
	150 + 162	3087 mm	3 D 3087 A 17	1 276,50	4 D 3087 A 17	1 604,50	5 D 3087 A 17	1 932,50
	150 + 174	3207 mm	3 D 3207 A 17	1 304,10	4 D 3207 A 17	1 641,30	5 D 3207 A 17	1 978,50
162 + 174	3327 mm	3 D 3327 A 17	1 346,70	4 D 3327 A 17	1 698,10	5 D 3327 A 17	2 049,50	
2 x 174	3447 mm	3 D 3447 A 17	1 374,30	4 D 3447 A 17	1 734,90	5 D 3447 A 17	2 095,50	
4	78 + 132 + 150	3537 mm	3 D 3537 A 17	1 532,70	4 D 3537 A 17	1 913,60	5 D 3537 A 17	2 294,50
	66 + 2 x 150	3597 mm	3 D 3597 A 17	1 568,70	4 D 3597 A 17	1 961,60	5 D 3597 A 17	2 354,50
	90 + 132 + 150	3657 mm	3 D 3657 A 17	1 572,90	4 D 3657 A 17	1 967,20	5 D 3657 A 17	2 361,50
	78 + 2 x 150	3717 mm	3 D 3717 A 17	1 587,00	4 D 3717 A 17	1 986,00	5 D 3717 A 17	2 385,00
	78 + 132 + 174	3777 mm	3 D 3777 A 17	1 602,90	4 D 3777 A 17	2 007,20	5 D 3777 A 17	2 411,50
	90 + 2 x 150	3837 mm	3 D 3837 A 17	1 627,20	4 D 3837 A 17	2 039,60	5 D 3837 A 17	2 452,00
	3 x 132	3897 mm	3 D 3897 A 17	1 639,20	4 D 3897 A 17	2 055,60	5 D 3897 A 17	2 472,00
	78 + 150 + 174	3957 mm	3 D 3957 A 17	1 657,20	4 D 3957 A 17	2 079,60	5 D 3957 A 17	2 502,00
	108 + 2 x 150	4017 mm	3 D 4017 A 17	1 685,40	4 D 4017 A 17	2 117,20	5 D 4017 A 17	2 549,00
	2 x 132 + 150	4077 mm	3 D 4077 A 17	1 693,50	4 D 4077 A 17	2 128,00	5 D 4077 A 17	2 562,50
	120 + 2 x 150	4137 mm	3 D 4137 A 17	1 718,10	4 D 4137 A 17	2 160,80	5 D 4137 A 17	2 603,50
	78 + 2 x 174	4197 mm	3 D 4197 A 17	1 727,40	4 D 4197 A 17	2 173,20	5 D 4197 A 17	2 619,00
	132 + 2 x 150	4257 mm	3 D 4257 A 17	1 747,80	4 D 4257 A 17	2 200,40	5 D 4257 A 17	2 653,00
	2 x 132 + 174	4317 mm	3 D 4317 A 17	1 763,70	4 D 4317 A 17	2 221,60	5 D 4317 A 17	2 679,50
	120 + 150 + 174	4377 mm	3 D 4377 A 17	1 788,30	4 D 4377 A 17	2 254,40	5 D 4377 A 17	2 720,50
	3 x 150	4437 mm	3 D 4437 A 17	1 802,10	4 D 4437 A 17	2 272,80	5 D 4437 A 17	2 743,50
	132 + 150 + 174	4497 mm	3 D 4497 A 17	1 818,00	4 D 4497 A 17	2 294,00	5 D 4497 A 17	2 770,00
	2 x 150 + 162	4557 mm	3 D 4557 A 17	1 844,70	4 D 4557 A 17	2 329,60	5 D 4557 A 17	2 814,50
	120 + 2 x 174	4617 mm	3 D 4617 A 17	1 858,50	4 D 4617 A 17	2 348,00	5 D 4617 A 17	2 837,50
	2 x 150 + 174	4677 mm	3 D 4677 A 17	1 872,30	4 D 4677 A 17	2 366,40	5 D 4677 A 17	2 860,50
132 + 2 x 174	4737 mm	3 D 4737 A 17	1 888,20	4 D 4737 A 17	2 387,60	5 D 4737 A 17	2 887,00	
150 + 162 + 174	4797 mm	3 D 4797 A 17	1 914,90	4 D 4797 A 17	2 423,20	5 D 4797 A 17	2 931,50	
150 + 2 x 174	4917 mm	3 D 4917 A 17	1 942,50	4 D 4917 A 17	2 460,00	5 D 4917 A 17	2 977,50	
162 + 2 x 174	5037 mm	3 D 5037 A 17	1 985,10	4 D 5037 A 17	2 516,80	5 D 5037 A 17	3 048,50	
3 x 174	5157 mm	3 D 5157 A 17	2 012,70	4 D 5157 A 17	2 553,60	5 D 5157 A 17	3 094,50	
5	120 + 2 x 132 + 150	5247 mm	3 D 5247 A 17	2 177,70	4 D 5247 A 17	2 741,10	5 D 5247 A 17	3 304,50
	90 + 3 x 150	5307 mm	3 D 5307 A 17	2 195,40	4 D 5307 A 17	2 764,70	5 D 5307 A 17	3 334,00
	3 x 132 + 150	5367 mm	3 D 5367 A 17	2 207,40	4 D 5367 A 17	2 780,70	5 D 5367 A 17	3 354,00

Autres longueurs nous consulter

Produits soumis à éco-participation (en sus) - Voir page 67

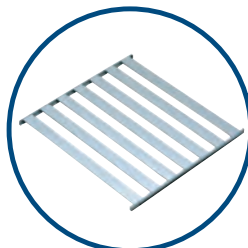

6811

LINÉAIRES RETOURS DURALINOX 6811

PRIX DES LINEAIRES EN 3-4-5 NIVEAUX

structure et clayettes DURALINOX



(Retours d'angle inclus)

Profondeur 360 mm - Hauteur 1800 mm

Echelles	Composition	Longueur	3 niveaux		4 niveaux		5 niveaux	
1	66	639 mm	R 3 D 639 A 17	369,30	R 4 D 639 A 17	459,90	R 5 D 639 A 17	550,50
	78	759 mm	R 3 D 759 A 17	387,60	R 4 D 759 A 17	484,30	R 5 D 759 A 17	581,00
	90	879 mm	R 3 D 879 A 17	427,80	R 4 D 879 A 17	537,90	R 5 D 879 A 17	648,00
	96	939 mm	R 3 D 939 A 17	453,30	R 4 D 939 A 17	571,90	R 5 D 939 A 17	690,50
	108	1059 mm	R 3 D 1059 A 17	486,00	R 4 D 1059 A 17	615,50	R 5 D 1059 A 17	745,00
	120	1179 mm	R 3 D 1179 A 17	518,70	R 4 D 1179 A 17	659,10	R 5 D 1179 A 17	799,50
	132	1299 mm	R 3 D 1299 A 17	548,40	R 4 D 1299 A 17	698,70	R 5 D 1299 A 17	849,00
	150	1479 mm	R 3 D 1479 A 17	602,70	R 4 D 1479 A 17	771,10	R 5 D 1479 A 17	939,50
	162	1599 mm	R 3 D 1599 A 17	645,30	R 4 D 1599 A 17	827,90	R 5 D 1599 A 17	1 010,50
	174	1719 mm	R 3 D 1719 A 17	672,90	R 4 D 1719 A 17	864,70	R 5 D 1719 A 17	1 056,50
	2	78 + 108	1809 mm	R 3 D 1809 A 17	839,10	R 4 D 1809 A 17	1 053,80	R 5 D 1809 A 17
2 x 96		1869 mm	R 3 D 1869 A 17	872,10	R 4 D 1869 A 17	1 097,80	R 5 D 1869 A 17	1 323,50
78 + 120		1929 mm	R 3 D 1929 A 17	871,80	R 4 D 1929 A 17	1 097,40	R 5 D 1929 A 17	1 323,00
96 + 108		1989 mm	R 3 D 1989 A 17	904,80	R 4 D 1989 A 17	1 141,40	R 5 D 1989 A 17	1 378,00
78 + 132		2049 mm	R 3 D 2049 A 17	901,50	R 4 D 2049 A 17	1 137,00	R 5 D 2049 A 17	1 372,50
66 + 150		2109 mm	R 3 D 2109 A 17	937,50	R 4 D 2109 A 17	1 185,00	R 5 D 2109 A 17	1 432,50
90 + 132		2169 mm	R 3 D 2169 A 17	941,70	R 4 D 2169 A 17	1 190,60	R 5 D 2169 A 17	1 439,50
78 + 150		2229 mm	R 3 D 2229 A 17	955,80	R 4 D 2229 A 17	1 209,40	R 5 D 2229 A 17	1 463,00
90 + 150		2349 mm	R 3 D 2349 A 17	996,00	R 4 D 2349 A 17	1 263,00	R 5 D 2349 A 17	1 530,00
96 + 150		2409 mm	R 3 D 2409 A 17	1 021,50	R 4 D 2409 A 17	1 297,00	R 5 D 2409 A 17	1 572,50
78 + 174		2469 mm	R 3 D 2469 A 17	1 026,00	R 4 D 2469 A 17	1 303,00	R 5 D 2469 A 17	1 580,00
108 + 150		2529 mm	R 3 D 2529 A 17	1 054,20	R 4 D 2529 A 17	1 340,60	R 5 D 2529 A 17	1 627,00
2 x 132		2589 mm	R 3 D 2589 A 17	1 062,30	R 4 D 2589 A 17	1 351,40	R 5 D 2589 A 17	1 640,50
120 + 150		2649 mm	R 3 D 2649 A 17	1 086,90	R 4 D 2649 A 17	1 384,20	R 5 D 2649 A 17	1 681,50
132 + 150		2769 mm	R 3 D 2769 A 17	1 116,60	R 4 D 2769 A 17	1 423,80	R 5 D 2769 A 17	1 731,00
120 + 174		2889 mm	R 3 D 2889 A 17	1 157,10	R 4 D 2889 A 17	1 477,80	R 5 D 2889 A 17	1 798,50
2 x 150		2949 mm	R 3 D 2949 A 17	1 170,90	R 4 D 2949 A 17	1 496,20	R 5 D 2949 A 17	1 821,50
132 + 174		3009 mm	R 3 D 3009 A 17	1 186,80	R 4 D 3009 A 17	1 517,40	R 5 D 3009 A 17	1 848,00
150 + 162		3069 mm	R 3 D 3069 A 17	1 213,50	R 4 D 3069 A 17	1 553,00	R 5 D 3069 A 17	1 892,50
150 + 174		3189 mm	R 3 D 3189 A 17	1 241,10	R 4 D 3189 A 17	1 589,80	R 5 D 3189 A 17	1 938,50
162 + 174	3309 mm	R 3 D 3309 A 17	1 283,70	R 4 D 3309 A 17	1 646,60	R 5 D 3309 A 17	2 009,50	
2 x 174	3429 mm	R 3 D 3429 A 17	1 311,30	R 4 D 3429 A 17	1 683,40	R 5 D 3429 A 17	2 055,50	
3	78 + 132 + 150	3519 mm	R 3 D 3519 A 17	1 469,70	R 4 D 3519 A 17	1 862,10	R 5 D 3519 A 17	2 254,50
	66 + 2 x 150	3579 mm	R 3 D 3579 A 17	1 505,70	R 4 D 3579 A 17	1 910,10	R 5 D 3579 A 17	2 314,50
	90 + 132 + 150	3639 mm	R 3 D 3639 A 17	1 509,90	R 4 D 3639 A 17	1 915,70	R 5 D 3639 A 17	2 321,50
	78 + 2 x 150	3699 mm	R 3 D 3699 A 17	1 524,00	R 4 D 3699 A 17	1 934,50	R 5 D 3699 A 17	2 345,00
	78 + 132 + 174	3759 mm	R 3 D 3759 A 17	1 539,90	R 4 D 3759 A 17	1 955,70	R 5 D 3759 A 17	2 371,50
	90 + 2 x 150	3819 mm	R 3 D 3819 A 17	1 564,20	R 4 D 3819 A 17	1 988,10	R 5 D 3819 A 17	2 412,00
	3 x 132	3879 mm	R 3 D 3879 A 17	1 576,20	R 4 D 3879 A 17	2 004,10	R 5 D 3879 A 17	2 432,00
	78 + 150 + 174	3939 mm	R 3 D 3939 A 17	1 594,20	R 4 D 3939 A 17	2 028,10	R 5 D 3939 A 17	2 462,00
	108 + 2 x 150	3999 mm	R 3 D 3999 A 17	1 622,40	R 4 D 3999 A 17	2 065,70	R 5 D 3999 A 17	2 509,00
	2 x 132 + 150	4059 mm	R 3 D 4059 A 17	1 630,50	R 4 D 4059 A 17	2 076,50	R 5 D 4059 A 17	2 522,50
	120 + 2 x 150	4119 mm	R 3 D 4119 A 17	1 655,10	R 4 D 4119 A 17	2 109,30	R 5 D 4119 A 17	2 563,50
	78 + 2 x 174	4179 mm	R 3 D 4179 A 17	1 664,40	R 4 D 4179 A 17	2 121,70	R 5 D 4179 A 17	2 579,00
	132 + 2 x 150	4239 mm	R 3 D 4239 A 17	1 684,80	R 4 D 4239 A 17	2 148,90	R 5 D 4239 A 17	2 613,00
	2 x 132 + 174	4299 mm	R 3 D 4299 A 17	1 700,70	R 4 D 4299 A 17	2 170,10	R 5 D 4299 A 17	2 639,50
	120 + 150 + 174	4359 mm	R 3 D 4359 A 17	1 725,30	R 4 D 4359 A 17	2 202,90	R 5 D 4359 A 17	2 680,50
	3 x 150	4419 mm	R 3 D 4419 A 17	1 739,10	R 4 D 4419 A 17	2 221,30	R 5 D 4419 A 17	2 703,50
	132 + 150 + 174	4479 mm	R 3 D 4479 A 17	1 755,00	R 4 D 4479 A 17	2 242,50	R 5 D 4479 A 17	2 730,00
	2 x 150 + 162	4539 mm	R 3 D 4539 A 17	1 781,70	R 4 D 4539 A 17	2 278,10	R 5 D 4539 A 17	2 774,50
	120 + 2 x 174	4599 mm	R 3 D 4599 A 17	1 795,50	R 4 D 4599 A 17	2 296,50	R 5 D 4599 A 17	2 797,50
	2 x 150 + 174	4659 mm	R 3 D 4659 A 17	1 809,30	R 4 D 4659 A 17	2 314,90	R 5 D 4659 A 17	2 820,50
	132 + 2 x 174	4719 mm	R 3 D 4719 A 17	1 825,20	R 4 D 4719 A 17	2 336,10	R 5 D 4719 A 17	2 847,00
	150 + 162 + 174	4779 mm	R 3 D 4779 A 17	1 851,90	R 4 D 4779 A 17	2 371,70	R 5 D 4779 A 17	2 891,50
	150 + 2 x 174	4899 mm	R 3 D 4899 A 17	1 879,50	R 4 D 4899 A 17	2 408,50	R 5 D 4899 A 17	2 937,50
	162 + 2 x 174	5019 mm	R 3 D 5019 A 17	1 922,10	R 4 D 5019 A 17	2 465,30	R 5 D 5019 A 17	3 008,50
3 x 174	5139 mm	R 3 D 5139 A 17	1 949,70	R 4 D 5139 A 17	2 502,10	R 5 D 5139 A 17	3 054,50	
4	120 + 2 x 132 + 150	5229 mm	R 3 D 5229 A 17	2 114,70	R 4 D 5229 A 17	2 689,60	R 5 D 5229 A 17	3 264,50
	90 + 3 x 150	5289 mm	R 3 D 5289 A 17	2 132,40	R 4 D 5289 A 17	2 713,20	R 5 D 5289 A 17	3 294,00
	3 x 132 + 150	5349 mm	R 3 D 5349 A 17	2 144,40	R 4 D 5349 A 17	2 729,20	R 5 D 5349 A 17	3 314,00

Autres longueurs nous consulter

Produits soumis à éco-participation (en sus) - Voir page 67



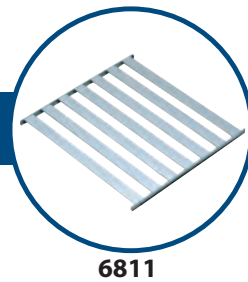

LINÉAIRES DURALINOX 6811

PRIX DES LINEAIRES EN 3-4-5 NIVEAUX

structure et clayettes DURALINOX

6811



Tarif Duralinox 6811/B : nous consulter

Hauteur 2435 mm : voir p. 30

Profondeur 360 mm - Hauteur 2135 mm

Echelles	Composition	Longueur	3 niveaux		4 niveaux		5 niveaux	
2	66	657 mm	3 D 657 A 21	503,30	4 D 657 A 21	582,40	5 D 657 A 21	661,50
	78	777 mm	3 D 777 A 21	521,60	4 D 777 A 21	606,80	5 D 777 A 21	692,00
	90	897 mm	3 D 897 A 21	561,80	4 D 897 A 21	660,40	5 D 897 A 21	759,00
	96	957 mm	3 D 957 A 21	587,30	4 D 957 A 21	694,40	5 D 957 A 21	801,50
	108	1077 mm	3 D 1077 A 21	620,00	4 D 1077 A 21	738,00	5 D 1077 A 21	856,00
	120	1197 mm	3 D 1197 A 21	652,70	4 D 1197 A 21	781,60	5 D 1197 A 21	910,50
	132	1317 mm	3 D 1317 A 21	682,40	4 D 1317 A 21	821,20	5 D 1317 A 21	960,00
	150	1497 mm	3 D 1497 A 21	736,70	4 D 1497 A 21	893,60	5 D 1497 A 21	1 050,50
	162	1617 mm	3 D 1617 A 21	779,30	4 D 1617 A 21	950,40	5 D 1617 A 21	1 121,50
174	1737 mm	3 D 1737 A 21	806,90	4 D 1737 A 21	987,20	5 D 1737 A 21	1 167,50	
3	78 + 108	1827 mm	3 D 1827 A 21	1 008,60	4 D 1827 A 21	1 211,80	5 D 1827 A 21	1 415,00
	2 x 96	1887 mm	3 D 1887 A 21	1 041,60	4 D 1887 A 21	1 255,80	5 D 1887 A 21	1 470,00
	78 + 120	1947 mm	3 D 1947 A 21	1 041,30	4 D 1947 A 21	1 255,40	5 D 1947 A 21	1 469,50
	96 + 108	2007 mm	3 D 2007 A 21	1 074,30	4 D 2007 A 21	1 299,40	5 D 2007 A 21	1 524,50
	78 + 132	2067 mm	3 D 2067 A 21	1 071,00	4 D 2067 A 21	1 295,00	5 D 2067 A 21	1 519,00
	66 + 150	2127 mm	3 D 2127 A 21	1 107,00	4 D 2127 A 21	1 343,00	5 D 2127 A 21	1 579,00
	90 + 132	2187 mm	3 D 2187 A 21	1 111,20	4 D 2187 A 21	1 348,60	5 D 2187 A 21	1 586,00
	78 + 150	2247 mm	3 D 2247 A 21	1 125,30	4 D 2247 A 21	1 367,40	5 D 2247 A 21	1 609,50
	90 + 150	2367 mm	3 D 2367 A 21	1 165,50	4 D 2367 A 21	1 421,00	5 D 2367 A 21	1 676,50
	96 + 150	2427 mm	3 D 2427 A 21	1 191,00	4 D 2427 A 21	1 455,00	5 D 2427 A 21	1 719,00
	78 + 174	2487 mm	3 D 2487 A 21	1 195,50	4 D 2487 A 21	1 461,00	5 D 2487 A 21	1 726,50
	108 + 150	2547 mm	3 D 2547 A 21	1 223,70	4 D 2547 A 21	1 498,60	5 D 2547 A 21	1 773,50
	2 x 132	2607 mm	3 D 2607 A 21	1 231,80	4 D 2607 A 21	1 509,40	5 D 2607 A 21	1 787,00
	120 + 150	2667 mm	3 D 2667 A 21	1 256,40	4 D 2667 A 21	1 542,20	5 D 2667 A 21	1 828,00
	132 + 150	2787 mm	3 D 2787 A 21	1 286,10	4 D 2787 A 21	1 581,80	5 D 2787 A 21	1 877,50
	120 + 174	2907 mm	3 D 2907 A 21	1 326,60	4 D 2907 A 21	1 635,80	5 D 2907 A 21	1 945,00
	2 x 150	2967 mm	3 D 2967 A 21	1 340,40	4 D 2967 A 21	1 654,20	5 D 2967 A 21	1 968,00
	132 + 174	3027 mm	3 D 3027 A 21	1 356,30	4 D 3027 A 21	1 675,40	5 D 3027 A 21	1 994,50
	150 + 162	3087 mm	3 D 3087 A 21	1 383,00	4 D 3087 A 21	1 711,00	5 D 3087 A 21	2 039,00
	150 + 174	3207 mm	3 D 3207 A 21	1 410,60	4 D 3207 A 21	1 747,80	5 D 3207 A 21	2 085,00
162 + 174	3327 mm	3 D 3327 A 21	1 453,20	4 D 3327 A 21	1 804,60	5 D 3327 A 21	2 156,00	
2 x 174	3447 mm	3 D 3447 A 21	1 480,80	4 D 3447 A 21	1 841,40	5 D 3447 A 21	2 202,00	
4	78 + 132 + 150	3537 mm	3 D 3537 A 21	1 674,70	4 D 3537 A 21	2 055,60	5 D 3537 A 21	2 436,50
	66 + 2 x 150	3597 mm	3 D 3597 A 21	1 710,70	4 D 3597 A 21	2 103,60	5 D 3597 A 21	2 496,50
	90 + 132 + 150	3657 mm	3 D 3657 A 21	1 714,90	4 D 3657 A 21	2 109,20	5 D 3657 A 21	2 503,50
	78 + 2 x 150	3717 mm	3 D 3717 A 21	1 729,00	4 D 3717 A 21	2 128,00	5 D 3717 A 21	2 527,00
	78 + 132 + 174	3777 mm	3 D 3777 A 21	1 744,90	4 D 3777 A 21	2 149,20	5 D 3777 A 21	2 553,50
	90 + 2 x 150	3837 mm	3 D 3837 A 21	1 769,20	4 D 3837 A 21	2 181,60	5 D 3837 A 21	2 594,00
	3 x 132	3897 mm	3 D 3897 A 21	1 781,20	4 D 3897 A 21	2 197,60	5 D 3897 A 21	2 614,00
	78 + 150 + 174	3957 mm	3 D 3957 A 21	1 799,20	4 D 3957 A 21	2 221,60	5 D 3957 A 21	2 644,00
	108 + 2 x 150	4017 mm	3 D 4017 A 21	1 827,40	4 D 4017 A 21	2 259,20	5 D 4017 A 21	2 691,00
	2 x 132 + 150	4077 mm	3 D 4077 A 21	1 835,50	4 D 4077 A 21	2 270,00	5 D 4077 A 21	2 704,50
	120 + 2 x 150	4137 mm	3 D 4137 A 21	1 860,10	4 D 4137 A 21	2 302,80	5 D 4137 A 21	2 745,50
	78 + 2 x 174	4197 mm	3 D 4197 A 21	1 869,40	4 D 4197 A 21	2 315,20	5 D 4197 A 21	2 761,00
	132 + 2 x 150	4257 mm	3 D 4257 A 21	1 889,80	4 D 4257 A 21	2 342,40	5 D 4257 A 21	2 795,00
	2 x 132 + 174	4317 mm	3 D 4317 A 21	1 905,70	4 D 4317 A 21	2 363,60	5 D 4317 A 21	2 821,50
	120 + 150 + 174	4377 mm	3 D 4377 A 21	1 930,30	4 D 4377 A 21	2 396,40	5 D 4377 A 21	2 862,50
	3 x 150	4437 mm	3 D 4437 A 21	1 944,10	4 D 4437 A 21	2 414,80	5 D 4437 A 21	2 885,50
	132 + 150 + 174	4497 mm	3 D 4497 A 21	1 960,00	4 D 4497 A 21	2 436,00	5 D 4497 A 21	2 912,00
	2 x 150 + 162	4557 mm	3 D 4557 A 21	1 986,70	4 D 4557 A 21	2 471,60	5 D 4557 A 21	2 956,50
	120 + 2 x 174	4617 mm	3 D 4617 A 21	2 000,50	4 D 4617 A 21	2 490,00	5 D 4617 A 21	2 979,50
	2 x 150 + 174	4677 mm	3 D 4677 A 21	2 014,30	4 D 4677 A 21	2 508,40	5 D 4677 A 21	3 002,50
132 + 2 x 174	4737 mm	3 D 4737 A 21	2 030,20	4 D 4737 A 21	2 529,60	5 D 4737 A 21	3 029,00	
150 + 162 + 174	4797 mm	3 D 4797 A 21	2 056,90	4 D 4797 A 21	2 565,20	5 D 4797 A 21	3 073,50	
150 + 2 x 174	4917 mm	3 D 4917 A 21	2 084,50	4 D 4917 A 21	2 602,00	5 D 4917 A 21	3 119,50	
162 + 2 x 174	5037 mm	3 D 5037 A 21	2 127,10	4 D 5037 A 21	2 658,80	5 D 5037 A 21	3 190,50	
3 x 174	5157 mm	3 D 5157 A 21	2 154,70	4 D 5157 A 21	2 695,60	5 D 5157 A 21	3 236,50	
5	120 + 2 x 132 + 150	5247 mm	3 D 5247 A 21	2 355,20	4 D 5247 A 21	2 918,60	5 D 5247 A 21	3 482,00
	90 + 3 x 150	5307 mm	3 D 5307 A 21	2 372,90	4 D 5307 A 21	2 942,20	5 D 5307 A 21	3 511,50
	3 x 132 + 150	5367 mm	3 D 5367 A 21	2 384,90	4 D 5367 A 21	2 958,20	5 D 5367 A 21	3 531,50

Autres longueurs nous consulter

Produits soumis à éco-participation (en sus) - Voir page 67

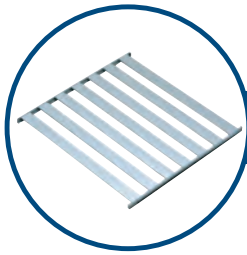

6811

LINÉAIRES RETOURS DURALINOX 6811



PRIX DES LINEAIRES EN 3-4-5 NIVEAUX

structure et clayettes DURALINOX



(Retours d'angle inclus)

Hauteur 2435 mm : voir p. 30

Profondeur 360 mm - Hauteur 2135 mm

Echelles	Composition	Longueur	3 niveaux		4 niveaux		5 niveaux	
1	66	639 mm	R 3 D 639 A 21	404,80	R 4 D 639 A 21	495,40	R 5 D 639 A 21	586,00
	78	759 mm	R 3 D 759 A 21	423,10	R 4 D 759 A 21	519,80	R 5 D 759 A 21	616,50
	90	879 mm	R 3 D 879 A 21	463,30	R 4 D 879 A 21	573,40	R 5 D 879 A 21	683,50
	96	939 mm	R 3 D 939 A 21	488,80	R 4 D 939 A 21	607,40	R 5 D 939 A 21	726,00
	108	1059 mm	R 3 D 1059 A 21	521,50	R 4 D 1059 A 21	651,00	R 5 D 1059 A 21	780,50
	120	1179 mm	R 3 D 1179 A 21	554,20	R 4 D 1179 A 21	694,60	R 5 D 1179 A 21	835,00
	132	1299 mm	R 3 D 1299 A 21	583,90	R 4 D 1299 A 21	734,20	R 5 D 1299 A 21	884,50
	150	1479 mm	R 3 D 1479 A 21	638,20	R 4 D 1479 A 21	806,60	R 5 D 1479 A 21	975,00
	162	1599 mm	R 3 D 1599 A 21	680,80	R 4 D 1599 A 21	863,40	R 5 D 1599 A 21	1 046,00
	174	1719 mm	R 3 D 1719 A 21	708,40	R 4 D 1719 A 21	900,20	R 5 D 1719 A 21	1 092,00
2	78 + 108	1809 mm	R 3 D 1809 A 21	910,10	R 4 D 1809 A 21	1 124,80	R 5 D 1809 A 21	1 339,50
	2 x 96	1869 mm	R 3 D 1869 A 21	943,10	R 4 D 1869 A 21	1 168,80	R 5 D 1869 A 21	1 394,50
	78 + 120	1929 mm	R 3 D 1929 A 21	942,80	R 4 D 1929 A 21	1 168,40	R 5 D 1929 A 21	1 394,00
	96 + 108	1989 mm	R 3 D 1989 A 21	975,80	R 4 D 1989 A 21	1 212,40	R 5 D 1989 A 21	1 449,00
	78 + 132	2049 mm	R 3 D 2049 A 21	972,50	R 4 D 2049 A 21	1 208,00	R 5 D 2049 A 21	1 443,50
	66 + 150	2109 mm	R 3 D 2109 A 21	1 008,50	R 4 D 2109 A 21	1 256,00	R 5 D 2109 A 21	1 503,50
	90 + 132	2169 mm	R 3 D 2169 A 21	1 012,70	R 4 D 2169 A 21	1 261,60	R 5 D 2169 A 21	1 510,50
	78 + 150	2229 mm	R 3 D 2229 A 21	1 026,80	R 4 D 2229 A 21	1 280,40	R 5 D 2229 A 21	1 534,00
	90 + 150	2349 mm	R 3 D 2349 A 21	1 067,00	R 4 D 2349 A 21	1 334,00	R 5 D 2349 A 21	1 601,00
	96 + 150	2409 mm	R 3 D 2409 A 21	1 092,50	R 4 D 2409 A 21	1 368,00	R 5 D 2409 A 21	1 643,50
	78 + 174	2469 mm	R 3 D 2469 A 21	1 097,00	R 4 D 2469 A 21	1 374,00	R 5 D 2469 A 21	1 651,00
	108 + 150	2529 mm	R 3 D 2529 A 21	1 125,20	R 4 D 2529 A 21	1 411,60	R 5 D 2529 A 21	1 698,00
	2 x 132	2589 mm	R 3 D 2589 A 21	1 133,30	R 4 D 2589 A 21	1 422,40	R 5 D 2589 A 21	1 711,50
	120 + 150	2649 mm	R 3 D 2649 A 21	1 157,90	R 4 D 2649 A 21	1 455,20	R 5 D 2649 A 21	1 752,50
	132 + 150	2769 mm	R 3 D 2769 A 21	1 187,60	R 4 D 2769 A 21	1 494,80	R 5 D 2769 A 21	1 802,00
	120 + 174	2889 mm	R 3 D 2889 A 21	1 228,10	R 4 D 2889 A 21	1 548,80	R 5 D 2889 A 21	1 869,50
	2 x 150	2949 mm	R 3 D 2949 A 21	1 241,90	R 4 D 2949 A 21	1 567,20	R 5 D 2949 A 21	1 892,50
	132 + 174	3009 mm	R 3 D 3009 A 21	1 257,80	R 4 D 3009 A 21	1 588,40	R 5 D 3009 A 21	1 919,00
	150 + 162	3069 mm	R 3 D 3069 A 21	1 284,50	R 4 D 3069 A 21	1 624,00	R 5 D 3069 A 21	1 963,50
	150 + 174	3189 mm	R 3 D 3189 A 21	1 312,10	R 4 D 3189 A 21	1 660,80	R 5 D 3189 A 21	2 009,50
162 + 174	3309 mm	R 3 D 3309 A 21	1 354,70	R 4 D 3309 A 21	1 717,60	R 5 D 3309 A 21	2 080,50	
2 x 174	3429 mm	R 3 D 3429 A 21	1 382,30	R 4 D 3429 A 21	1 754,40	R 5 D 3429 A 21	2 126,50	
3	78 + 132 + 150	3519 mm	R 3 D 3519 A 21	1 576,20	R 4 D 3519 A 21	1 968,60	R 5 D 3519 A 21	2 361,00
	66 + 2 x 150	3579 mm	R 3 D 3579 A 21	1 612,20	R 4 D 3579 A 21	2 016,60	R 5 D 3579 A 21	2 421,00
	90 + 132 + 150	3639 mm	R 3 D 3639 A 21	1 616,40	R 4 D 3639 A 21	2 022,20	R 5 D 3639 A 21	2 428,00
	78 + 2 x 150	3699 mm	R 3 D 3699 A 21	1 630,50	R 4 D 3699 A 21	2 041,00	R 5 D 3699 A 21	2 451,50
	78 + 132 + 174	3759 mm	R 3 D 3759 A 21	1 646,40	R 4 D 3759 A 21	2 062,20	R 5 D 3759 A 21	2 478,00
	90 + 2 x 150	3819 mm	R 3 D 3819 A 21	1 670,70	R 4 D 3819 A 21	2 094,60	R 5 D 3819 A 21	2 518,50
	3 x 132	3879 mm	R 3 D 3879 A 21	1 682,70	R 4 D 3879 A 21	2 110,60	R 5 D 3879 A 21	2 538,50
	78 + 150 + 174	3939 mm	R 3 D 3939 A 21	1 700,70	R 4 D 3939 A 21	2 134,60	R 5 D 3939 A 21	2 568,50
	108 + 2 x 150	3999 mm	R 3 D 3999 A 21	1 728,90	R 4 D 3999 A 21	2 172,20	R 5 D 3999 A 21	2 615,50
	2 x 132 + 150	4059 mm	R 3 D 4059 A 21	1 737,00	R 4 D 4059 A 21	2 183,00	R 5 D 4059 A 21	2 629,00
	120 + 2 x 150	4119 mm	R 3 D 4119 A 21	1 761,60	R 4 D 4119 A 21	2 215,80	R 5 D 4119 A 21	2 670,00
	78 + 2 x 174	4179 mm	R 3 D 4179 A 21	1 770,90	R 4 D 4179 A 21	2 228,20	R 5 D 4179 A 21	2 685,50
	132 + 2 x 150	4239 mm	R 3 D 4239 A 21	1 791,30	R 4 D 4239 A 21	2 255,40	R 5 D 4239 A 21	2 719,50
	2 x 132 + 174	4299 mm	R 3 D 4299 A 21	1 807,20	R 4 D 4299 A 21	2 276,60	R 5 D 4299 A 21	2 746,00
	120 + 150 + 174	4359 mm	R 3 D 4359 A 21	1 831,80	R 4 D 4359 A 21	2 309,40	R 5 D 4359 A 21	2 787,00
	3 x 150	4419 mm	R 3 D 4419 A 21	1 845,60	R 4 D 4419 A 21	2 327,80	R 5 D 4419 A 21	2 810,00
	132 + 150 + 174	4479 mm	R 3 D 4479 A 21	1 861,50	R 4 D 4479 A 21	2 349,00	R 5 D 4479 A 21	2 836,50
	2 x 150 + 162	4539 mm	R 3 D 4539 A 21	1 888,20	R 4 D 4539 A 21	2 384,60	R 5 D 4539 A 21	2 881,00
	120 + 2 x 174	4599 mm	R 3 D 4599 A 21	1 902,00	R 4 D 4599 A 21	2 403,00	R 5 D 4599 A 21	2 904,00
	2 x 150 + 174	4659 mm	R 3 D 4659 A 21	1 915,80	R 4 D 4659 A 21	2 421,40	R 5 D 4659 A 21	2 927,00
	132 + 2 x 174	4719 mm	R 3 D 4719 A 21	1 931,70	R 4 D 4719 A 21	2 442,60	R 5 D 4719 A 21	2 953,50
	150 + 162 + 174	4779 mm	R 3 D 4779 A 21	1 958,40	R 4 D 4779 A 21	2 478,20	R 5 D 4779 A 21	2 998,00
	150 + 2 x 174	4899 mm	R 3 D 4899 A 21	1 986,00	R 4 D 4899 A 21	2 515,00	R 5 D 4899 A 21	3 044,00
	162 + 2 x 174	5019 mm	R 3 D 5019 A 21	2 028,60	R 4 D 5019 A 21	2 571,80	R 5 D 5019 A 21	3 115,00
3 x 174	5139 mm	R 3 D 5139 A 21	2 056,20	R 4 D 5139 A 21	2 608,60	R 5 D 5139 A 21	3 161,00	
4	120 + 2 x 132 + 150	5229 mm	R 3 D 5229 A 21	2 256,70	R 4 D 5229 A 21	2 831,60	R 5 D 5229 A 21	3 406,50
	90 + 3 x 150	5289 mm	R 3 D 5289 A 21	2 274,40	R 4 D 5289 A 21	2 855,20	R 5 D 5289 A 21	3 436,00
	3 x 132 + 150	5349 mm	R 3 D 5349 A 21	2 286,40	R 4 D 5349 A 21	2 871,20	R 5 D 5349 A 21	3 456,00

Autres longueurs nous consulter

Produits soumis à éco-participation (en sus) - Voir page 67





LINÉAIRES ET LINÉAIRES RETOURS HAUTEUR 2435

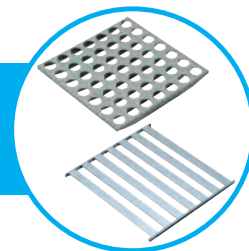

6611 - 6811

POLYMÈRE 6611 ET DURALINOX 6811 PRIX DES LINEAIRES EN 3-4-5 NIVEAUX

Profondeurs 360 / 460 / 560 mm Hauteur 2435 mm			
Echelles	3 niveaux	4 niveaux	5 niveaux
1	Tarif Hauteur 2135 + 55,00 €		
2	Tarif Hauteur 2135 + 110,00 €		
3	Tarif Hauteur 2135 + 165,00 €		
4	Tarif Hauteur 2135 + 220,00 €		
5	Tarif Hauteur 2135 + 275,00 €		

CODIFICATION

Prendre le code du Tarif Hauteur 2135 et remplacer **21** par **24** à la fin du code

Exemple :

Pour un module **6611** à clayettes Polymère

2 échelles - 4 niveaux - Profondeur 360 mm - Longueur 657 mm - Hauteur 2435 mm

Tarif Hauteur 2135..... **459,20 €**

Supplément Hauteur 2435..... + **110,00 €** (Nombre d'échelles = 2)

TOTAL **569,20 €**

Codification :

4 P 657 A **21** devient 4 P 657 A **24**

FERMOSTOCK®

6611 - 6811

RAYONNAGE À CLAYETTES AMOVIBLES

PROFONDEUR 460

FERMOSTOCK
6611-6811 Prof. 460



HYGIENE ALIMENTAIRE
www.marque-nf.com



FABRIQUÉ
EN FRANCE



Conditions :
voir p. 10



Système de stockage en environnement propre



❄️ **Chambres froides**

❄️ **Grandes cuisines**

❄️ **Réserves**

❄️ **Laveries**

❄️ **Blanchisseries**

❄️ **Salles propres**

❄️ **Laboratoires**

❄️ **Batteries**



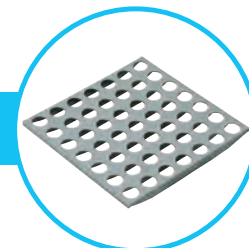

LINÉAIRES POLYMÈRE 6611

PRIX DES LINEAIRES EN 3-4-5 NIVEAUX
structure **DURALINOX** et clayettes **POLYMÈRE**

6611



Profondeur 460 mm - Hauteur 1685 mm

Echelles	Composition	Longueur	3 niveaux		4 niveaux		5 niveaux	
2	66	657 mm	3 P 657 B 16	344,90	4 P 657 B 16	396,20	5 P 657 B 16	447,50
	78	777 mm	3 P 777 B 16	356,90	4 P 777 B 16	412,20	5 P 777 B 16	467,50
	90	897 mm	3 P 897 B 16	382,70	4 P 897 B 16	446,60	5 P 897 B 16	510,50
	96	957 mm	3 P 957 B 16	399,50	4 P 957 B 16	469,00	5 P 957 B 16	538,50
	108	1077 mm	3 P 1077 B 16	420,80	4 P 1077 B 16	497,40	5 P 1077 B 16	574,00
	120	1197 mm	3 P 1197 B 16	442,10	4 P 1197 B 16	525,80	5 P 1197 B 16	609,50
	132	1317 mm	3 P 1317 B 16	461,30	4 P 1317 B 16	551,40	5 P 1317 B 16	641,50
	150	1497 mm	3 P 1497 B 16	496,40	4 P 1497 B 16	598,20	5 P 1497 B 16	700,00
	162	1617 mm	3 P 1617 B 16	524,00	4 P 1617 B 16	635,00	5 P 1617 B 16	746,00
174	1737 mm	3 P 1737 B 16	542,00	4 P 1737 B 16	659,00	5 P 1737 B 16	776,00	
3	78 + 108	1827 mm	3 P 1827 B 16	682,20	4 P 1827 B 16	814,10	5 P 1827 B 16	946,00
	2 x 96	1887 mm	3 P 1887 B 16	703,50	4 P 1887 B 16	842,50	5 P 1887 B 16	981,50
	78 + 120	1947 mm	3 P 1947 B 16	703,50	4 P 1947 B 16	842,50	5 P 1947 B 16	981,50
	96 + 108	2007 mm	3 P 2007 B 16	724,80	4 P 2007 B 16	870,90	5 P 2007 B 16	1 017,00
	78 + 132	2067 mm	3 P 2067 B 16	722,70	4 P 2067 B 16	868,10	5 P 2067 B 16	1 013,50
	66 + 150	2127 mm	3 P 2127 B 16	745,80	4 P 2127 B 16	898,90	5 P 2127 B 16	1 052,00
	90 + 132	2187 mm	3 P 2187 B 16	748,50	4 P 2187 B 16	902,50	5 P 2187 B 16	1 056,50
	78 + 150	2247 mm	3 P 2247 B 16	757,80	4 P 2247 B 16	914,90	5 P 2247 B 16	1 072,00
	90 + 150	2367 mm	3 P 2367 B 16	783,60	4 P 2367 B 16	949,30	5 P 2367 B 16	1 115,00
	96 + 150	2427 mm	3 P 2427 B 16	800,40	4 P 2427 B 16	971,70	5 P 2427 B 16	1 143,00
	78 + 174	2487 mm	3 P 2487 B 16	803,40	4 P 2487 B 16	975,70	5 P 2487 B 16	1 148,00
	108 + 150	2547 mm	3 P 2547 B 16	821,70	4 P 2547 B 16	1 000,10	5 P 2547 B 16	1 178,50
	2 x 132	2607 mm	3 P 2607 B 16	827,10	4 P 2607 B 16	1 007,30	5 P 2607 B 16	1 187,50
	120 + 150	2667 mm	3 P 2667 B 16	843,00	4 P 2667 B 16	1 028,50	5 P 2667 B 16	1 214,00
	132 + 150	2787 mm	3 P 2787 B 16	862,20	4 P 2787 B 16	1 054,10	5 P 2787 B 16	1 246,00
	120 + 174	2907 mm	3 P 2907 B 16	888,60	4 P 2907 B 16	1 089,30	5 P 2907 B 16	1 290,00
	2 x 150	2967 mm	3 P 2967 B 16	897,30	4 P 2967 B 16	1 100,90	5 P 2967 B 16	1 304,50
	132 + 174	3027 mm	3 P 3027 B 16	907,80	4 P 3027 B 16	1 114,90	5 P 3027 B 16	1 322,00
	150 + 162	3087 mm	3 P 3087 B 16	924,90	4 P 3087 B 16	1 137,70	5 P 3087 B 16	1 350,50
	150 + 174	3207 mm	3 P 3207 B 16	942,90	4 P 3207 B 16	1 161,70	5 P 3207 B 16	1 380,50
162 + 174	3327 mm	3 P 3327 B 16	970,50	4 P 3327 B 16	1 198,50	5 P 3327 B 16	1 426,50	
2 x 174	3447 mm	3 P 3447 B 16	988,50	4 P 3447 B 16	1 222,50	5 P 3447 B 16	1 456,50	
4	78 + 132 + 150	3537 mm	3 P 3537 B 16	1 123,60	4 P 3537 B 16	1 370,80	5 P 3537 B 16	1 618,00
	66 + 2 x 150	3597 mm	3 P 3597 B 16	1 146,70	4 P 3597 B 16	1 401,60	5 P 3597 B 16	1 656,50
	90 + 132 + 150	3657 mm	3 P 3657 B 16	1 149,40	4 P 3657 B 16	1 405,20	5 P 3657 B 16	1 661,00
	78 + 2 x 150	3717 mm	3 P 3717 B 16	1 158,70	4 P 3717 B 16	1 417,60	5 P 3717 B 16	1 676,50
	78 + 132 + 174	3777 mm	3 P 3777 B 16	1 169,20	4 P 3777 B 16	1 431,60	5 P 3777 B 16	1 694,00
	90 + 2 x 150	3837 mm	3 P 3837 B 16	1 184,50	4 P 3837 B 16	1 452,00	5 P 3837 B 16	1 719,50
	3 x 132	3897 mm	3 P 3897 B 16	1 192,90	4 P 3897 B 16	1 463,20	5 P 3897 B 16	1 733,50
	78 + 150 + 174	3957 mm	3 P 3957 B 16	1 204,30	4 P 3957 B 16	1 478,40	5 P 3957 B 16	1 752,50
	108 + 2 x 150	4017 mm	3 P 4017 B 16	1 222,60	4 P 4017 B 16	1 502,80	5 P 4017 B 16	1 783,00
	2 x 132 + 150	4077 mm	3 P 4077 B 16	1 228,00	4 P 4077 B 16	1 510,00	5 P 4077 B 16	1 792,00
	120 + 2 x 150	4137 mm	3 P 4137 B 16	1 243,90	4 P 4137 B 16	1 531,20	5 P 4137 B 16	1 818,50
	78 + 2 x 174	4197 mm	3 P 4197 B 16	1 249,90	4 P 4197 B 16	1 539,20	5 P 4197 B 16	1 828,50
	132 + 2 x 150	4257 mm	3 P 4257 B 16	1 263,10	4 P 4257 B 16	1 556,80	5 P 4257 B 16	1 850,50
	2 x 132 + 174	4317 mm	3 P 4317 B 16	1 273,60	4 P 4317 B 16	1 570,80	5 P 4317 B 16	1 868,00
	120 + 150 + 174	4377 mm	3 P 4377 B 16	1 289,50	4 P 4377 B 16	1 592,00	5 P 4377 B 16	1 894,50
	3 x 150	4437 mm	3 P 4437 B 16	1 298,20	4 P 4437 B 16	1 603,60	5 P 4437 B 16	1 909,00
	132 + 150 + 174	4497 mm	3 P 4497 B 16	1 308,70	4 P 4497 B 16	1 617,60	5 P 4497 B 16	1 926,50
	2 x 150 + 162	4557 mm	3 P 4557 B 16	1 325,80	4 P 4557 B 16	1 640,40	5 P 4557 B 16	1 955,00
	120 + 2 x 174	4617 mm	3 P 4617 B 16	1 335,10	4 P 4617 B 16	1 652,80	5 P 4617 B 16	1 970,50
	2 x 150 + 174	4677 mm	3 P 4677 B 16	1 343,80	4 P 4677 B 16	1 664,40	5 P 4677 B 16	1 985,00
	132 + 2 x 174	4737 mm	3 P 4737 B 16	1 354,30	4 P 4737 B 16	1 678,40	5 P 4737 B 16	2 002,50
	150 + 162 + 174	4797 mm	3 P 4797 B 16	1 371,40	4 P 4797 B 16	1 701,20	5 P 4797 B 16	2 031,00
150 + 2 x 174	4917 mm	3 P 4917 B 16	1 389,40	4 P 4917 B 16	1 725,20	5 P 4917 B 16	2 061,00	
162 + 2 x 174	5037 mm	3 P 5037 B 16	1 417,00	4 P 5037 B 16	1 762,00	5 P 5037 B 16	2 107,00	
3 x 174	5157 mm	3 P 5157 B 16	1 435,00	4 P 5157 B 16	1 786,00	5 P 5157 B 16	2 137,00	
5	120 + 2 x 132 + 150	5247 mm	3 P 5247 B 16	1 574,60	4 P 5247 B 16	1 940,30	5 P 5247 B 16	2 306,00
	90 + 3 x 150	5307 mm	3 P 5307 B 16	1 585,40	4 P 5307 B 16	1 954,70	5 P 5307 B 16	2 324,00
	3 x 132 + 150	5367 mm	3 P 5367 B 16	1 593,80	4 P 5367 B 16	1 965,90	5 P 5367 B 16	2 338,00

Autres longueurs nous consulter

Produits soumis à éco-participation (en sus) - Voir page 67

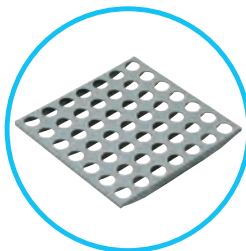

6611

LINÉAIRES RETOURS POLYMÈRE 6611



PRIX DES LINEAIRES EN 3-4-5 NIVEAUX

structure DURALINOX et clayettes POLYMÈRE

(Retours d'angle inclus)

Profondeur 460 mm - Hauteur 1685 mm

Echelles	Composition	Longueur	3 niveaux		4 niveaux		5 niveaux	
1	66	639 mm	R 3 P 639 B 16	289,90	R 4 P 639 B 16	354,70	R 5 P 639 B 16	419,50
	78	759 mm	R 3 P 759 B 16	301,90	R 4 P 759 B 16	370,70	R 5 P 759 B 16	439,50
	90	879 mm	R 3 P 879 B 16	327,70	R 4 P 879 B 16	405,10	R 5 P 879 B 16	482,50
	96	939 mm	R 3 P 939 B 16	344,50	R 4 P 939 B 16	427,50	R 5 P 939 B 16	510,50
	108	1059 mm	R 3 P 1059 B 16	365,80	R 4 P 1059 B 16	455,90	R 5 P 1059 B 16	546,00
	120	1179 mm	R 3 P 1179 B 16	387,10	R 4 P 1179 B 16	484,30	R 5 P 1179 B 16	581,50
	132	1299 mm	R 3 P 1299 B 16	406,30	R 4 P 1299 B 16	509,90	R 5 P 1299 B 16	613,50
	150	1479 mm	R 3 P 1479 B 16	441,40	R 4 P 1479 B 16	556,70	R 5 P 1479 B 16	672,00
	162	1599 mm	R 3 P 1599 B 16	469,00	R 4 P 1599 B 16	593,50	R 5 P 1599 B 16	718,00
	174	1719 mm	R 3 P 1719 B 16	487,00	R 4 P 1719 B 16	617,50	R 5 P 1719 B 16	748,00
2	78 + 108	1809 mm	R 3 P 1809 B 16	627,20	R 4 P 1809 B 16	772,60	R 5 P 1809 B 16	918,00
	2 x 96	1869 mm	R 3 P 1869 B 16	648,50	R 4 P 1869 B 16	801,00	R 5 P 1869 B 16	953,50
	78 + 120	1929 mm	R 3 P 1929 B 16	648,50	R 4 P 1929 B 16	801,00	R 5 P 1929 B 16	953,50
	96 + 108	1989 mm	R 3 P 1989 B 16	669,80	R 4 P 1989 B 16	829,40	R 5 P 1989 B 16	989,00
	78 + 132	2049 mm	R 3 P 2049 B 16	667,70	R 4 P 2049 B 16	826,60	R 5 P 2049 B 16	985,50
	66 + 150	2109 mm	R 3 P 2109 B 16	690,80	R 4 P 2109 B 16	857,40	R 5 P 2109 B 16	1 024,00
	90 + 132	2169 mm	R 3 P 2169 B 16	693,50	R 4 P 2169 B 16	861,00	R 5 P 2169 B 16	1 028,50
	78 + 150	2229 mm	R 3 P 2229 B 16	702,80	R 4 P 2229 B 16	873,40	R 5 P 2229 B 16	1 044,00
	90 + 150	2349 mm	R 3 P 2349 B 16	728,60	R 4 P 2349 B 16	907,80	R 5 P 2349 B 16	1 087,00
	96 + 150	2409 mm	R 3 P 2409 B 16	745,40	R 4 P 2409 B 16	930,20	R 5 P 2409 B 16	1 115,00
	78 + 174	2469 mm	R 3 P 2469 B 16	748,40	R 4 P 2469 B 16	934,20	R 5 P 2469 B 16	1 120,00
	108 + 150	2529 mm	R 3 P 2529 B 16	766,70	R 4 P 2529 B 16	958,60	R 5 P 2529 B 16	1 150,50
	2 x 132	2589 mm	R 3 P 2589 B 16	772,10	R 4 P 2589 B 16	965,80	R 5 P 2589 B 16	1 159,50
	120 + 150	2649 mm	R 3 P 2649 B 16	788,00	R 4 P 2649 B 16	987,00	R 5 P 2649 B 16	1 186,00
	132 + 150	2769 mm	R 3 P 2769 B 16	807,20	R 4 P 2769 B 16	1 012,60	R 5 P 2769 B 16	1 218,00
	120 + 174	2889 mm	R 3 P 2889 B 16	833,60	R 4 P 2889 B 16	1 047,80	R 5 P 2889 B 16	1 262,00
	2 x 150	2949 mm	R 3 P 2949 B 16	842,30	R 4 P 2949 B 16	1 059,40	R 5 P 2949 B 16	1 276,50
	132 + 174	3009 mm	R 3 P 3009 B 16	852,80	R 4 P 3009 B 16	1 073,40	R 5 P 3009 B 16	1 294,00
	150 + 162	3069 mm	R 3 P 3069 B 16	869,90	R 4 P 3069 B 16	1 096,20	R 5 P 3069 B 16	1 322,50
	150 + 174	3189 mm	R 3 P 3189 B 16	887,90	R 4 P 3189 B 16	1 120,20	R 5 P 3189 B 16	1 352,50
162 + 174	3309 mm	R 3 P 3309 B 16	915,50	R 4 P 3309 B 16	1 157,00	R 5 P 3309 B 16	1 398,50	
2 x 174	3429 mm	R 3 P 3429 B 16	933,50	R 4 P 3429 B 16	1 181,00	R 5 P 3429 B 16	1 428,50	
3	78 + 132 + 150	3519 mm	R 3 P 3519 B 16	1 068,60	R 4 P 3519 B 16	1 329,30	R 5 P 3519 B 16	1 590,00
	66 + 2 x 150	3579 mm	R 3 P 3579 B 16	1 091,70	R 4 P 3579 B 16	1 360,10	R 5 P 3579 B 16	1 628,50
	90 + 132 + 150	3639 mm	R 3 P 3639 B 16	1 094,40	R 4 P 3639 B 16	1 363,70	R 5 P 3639 B 16	1 633,00
	78 + 2 x 150	3699 mm	R 3 P 3699 B 16	1 103,70	R 4 P 3699 B 16	1 376,10	R 5 P 3699 B 16	1 648,50
	78 + 132 + 174	3759 mm	R 3 P 3759 B 16	1 114,20	R 4 P 3759 B 16	1 390,10	R 5 P 3759 B 16	1 666,00
	90 + 2 x 150	3819 mm	R 3 P 3819 B 16	1 129,50	R 4 P 3819 B 16	1 410,50	R 5 P 3819 B 16	1 691,50
	3 x 132	3879 mm	R 3 P 3879 B 16	1 137,90	R 4 P 3879 B 16	1 421,70	R 5 P 3879 B 16	1 705,50
	78 + 150 + 174	3939 mm	R 3 P 3939 B 16	1 149,30	R 4 P 3939 B 16	1 436,90	R 5 P 3939 B 16	1 724,50
	108 + 2 x 150	3999 mm	R 3 P 3999 B 16	1 167,60	R 4 P 3999 B 16	1 461,30	R 5 P 3999 B 16	1 755,00
	2 x 132 + 150	4059 mm	R 3 P 4059 B 16	1 173,00	R 4 P 4059 B 16	1 468,50	R 5 P 4059 B 16	1 764,00
	120 + 2 x 150	4119 mm	R 3 P 4119 B 16	1 188,90	R 4 P 4119 B 16	1 489,70	R 5 P 4119 B 16	1 790,50
	78 + 2 x 174	4179 mm	R 3 P 4179 B 16	1 194,90	R 4 P 4179 B 16	1 497,70	R 5 P 4179 B 16	1 800,50
	132 + 2 x 150	4239 mm	R 3 P 4239 B 16	1 208,10	R 4 P 4239 B 16	1 515,30	R 5 P 4239 B 16	1 822,50
	2 x 132 + 174	4299 mm	R 3 P 4299 B 16	1 218,60	R 4 P 4299 B 16	1 529,30	R 5 P 4299 B 16	1 840,00
	120 + 150 + 174	4359 mm	R 3 P 4359 B 16	1 234,50	R 4 P 4359 B 16	1 550,50	R 5 P 4359 B 16	1 866,50
	3 x 150	4419 mm	R 3 P 4419 B 16	1 243,20	R 4 P 4419 B 16	1 562,10	R 5 P 4419 B 16	1 881,00
	132 + 150 + 174	4479 mm	R 3 P 4479 B 16	1 253,70	R 4 P 4479 B 16	1 576,10	R 5 P 4479 B 16	1 898,50
	2 x 150 + 162	4539 mm	R 3 P 4539 B 16	1 270,80	R 4 P 4539 B 16	1 598,90	R 5 P 4539 B 16	1 927,00
	120 + 2 x 174	4599 mm	R 3 P 4599 B 16	1 280,10	R 4 P 4599 B 16	1 611,30	R 5 P 4599 B 16	1 942,50
	2 x 150 + 174	4659 mm	R 3 P 4659 B 16	1 288,80	R 4 P 4659 B 16	1 622,90	R 5 P 4659 B 16	1 957,00
	132 + 2 x 174	4719 mm	R 3 P 4719 B 16	1 299,30	R 4 P 4719 B 16	1 636,90	R 5 P 4719 B 16	1 974,50
	150 + 162 + 174	4779 mm	R 3 P 4779 B 16	1 316,40	R 4 P 4779 B 16	1 659,70	R 5 P 4779 B 16	2 003,00
	150 + 2 x 174	4899 mm	R 3 P 4899 B 16	1 334,40	R 4 P 4899 B 16	1 683,70	R 5 P 4899 B 16	2 033,00
	162 + 2 x 174	5019 mm	R 3 P 5019 B 16	1 362,00	R 4 P 5019 B 16	1 720,50	R 5 P 5019 B 16	2 079,00
	3 x 174	5139 mm	R 3 P 5139 B 16	1 380,00	R 4 P 5139 B 16	1 744,50	R 5 P 5139 B 16	2 109,00
4	120 + 2 x 132 + 150	5229 mm	R 3 P 5229 B 16	1 519,60	R 4 P 5229 B 16	1 898,80	R 5 P 5229 B 16	2 278,00
	90 + 3 x 150	5289 mm	R 3 P 5289 B 16	1 530,40	R 4 P 5289 B 16	1 913,20	R 5 P 5289 B 16	2 296,00
	3 x 132 + 150	5349 mm	R 3 P 5349 B 16	1 538,80	R 4 P 5349 B 16	1 924,40	R 5 P 5349 B 16	2 310,00

Autres longueurs nous consulter

Produits soumis à éco-participation (en sus) - Voir page 67



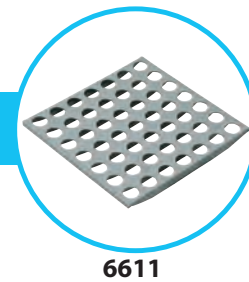

LINÉAIRES POLYMÈRE 6611

PRIX DES LINEAIRES EN 3-4-5 NIVEAUX
structure **DURALINOX** et clayettes **POLYMÈRE**



Profondeur 460 mm - Hauteur 1800 mm

Echelles	Composition	Longueur	3 niveaux		4 niveaux		5 niveaux	
2	66	657 mm	3 P 657 B 17	356,90	4 P 657 B 17	408,20	5 P 657 B 17	459,50
	78	777 mm	3 P 777 B 17	368,90	4 P 777 B 17	424,20	5 P 777 B 17	479,50
	90	897 mm	3 P 897 B 17	394,70	4 P 897 B 17	458,60	5 P 897 B 17	522,50
	96	957 mm	3 P 957 B 17	411,50	4 P 957 B 17	481,00	5 P 957 B 17	550,50
	108	1077 mm	3 P 1077 B 17	432,80	4 P 1077 B 17	509,40	5 P 1077 B 17	586,00
	120	1197 mm	3 P 1197 B 17	454,10	4 P 1197 B 17	537,80	5 P 1197 B 17	621,50
	132	1317 mm	3 P 1317 B 17	473,30	4 P 1317 B 17	563,40	5 P 1317 B 17	653,50
	150	1497 mm	3 P 1497 B 17	508,40	4 P 1497 B 17	610,20	5 P 1497 B 17	712,00
	162	1617 mm	3 P 1617 B 17	536,00	4 P 1617 B 17	647,00	5 P 1617 B 17	758,00
	174	1737 mm	3 P 1737 B 17	554,00	4 P 1737 B 17	671,00	5 P 1737 B 17	788,00
3	78 + 108	1827 mm	3 P 1827 B 17	700,20	4 P 1827 B 17	832,10	5 P 1827 B 17	964,00
	2 x 96	1887 mm	3 P 1887 B 17	721,50	4 P 1887 B 17	860,50	5 P 1887 B 17	999,50
	78 + 120	1947 mm	3 P 1947 B 17	721,50	4 P 1947 B 17	860,50	5 P 1947 B 17	999,50
	96 + 108	2007 mm	3 P 2007 B 17	742,80	4 P 2007 B 17	888,90	5 P 2007 B 17	1 035,00
	78 + 132	2067 mm	3 P 2067 B 17	740,70	4 P 2067 B 17	886,10	5 P 2067 B 17	1 031,50
	66 + 150	2127 mm	3 P 2127 B 17	763,80	4 P 2127 B 17	916,90	5 P 2127 B 17	1 070,00
	90 + 132	2187 mm	3 P 2187 B 17	766,50	4 P 2187 B 17	920,50	5 P 2187 B 17	1 074,50
	78 + 150	2247 mm	3 P 2247 B 17	775,80	4 P 2247 B 17	932,90	5 P 2247 B 17	1 090,00
	90 + 150	2367 mm	3 P 2367 B 17	801,60	4 P 2367 B 17	967,30	5 P 2367 B 17	1 133,00
	96 + 150	2427 mm	3 P 2427 B 17	818,40	4 P 2427 B 17	989,70	5 P 2427 B 17	1 161,00
	78 + 174	2487 mm	3 P 2487 B 17	821,40	4 P 2487 B 17	993,70	5 P 2487 B 17	1 166,00
	108 + 150	2547 mm	3 P 2547 B 17	839,70	4 P 2547 B 17	1 018,10	5 P 2547 B 17	1 196,50
	2 x 132	2607 mm	3 P 2607 B 17	845,10	4 P 2607 B 17	1 025,30	5 P 2607 B 17	1 205,50
	120 + 150	2667 mm	3 P 2667 B 17	861,00	4 P 2667 B 17	1 046,50	5 P 2667 B 17	1 232,00
	132 + 150	2787 mm	3 P 2787 B 17	880,20	4 P 2787 B 17	1 072,10	5 P 2787 B 17	1 264,00
	120 + 174	2907 mm	3 P 2907 B 17	906,60	4 P 2907 B 17	1 107,30	5 P 2907 B 17	1 308,00
	2 x 150	2967 mm	3 P 2967 B 17	915,30	4 P 2967 B 17	1 118,90	5 P 2967 B 17	1 322,50
	132 + 174	3027 mm	3 P 3027 B 17	925,80	4 P 3027 B 17	1 132,90	5 P 3027 B 17	1 340,00
	150 + 162	3087 mm	3 P 3087 B 17	942,90	4 P 3087 B 17	1 155,70	5 P 3087 B 17	1 368,50
	150 + 174	3207 mm	3 P 3207 B 17	960,90	4 P 3207 B 17	1 179,70	5 P 3207 B 17	1 398,50
162 + 174	3327 mm	3 P 3327 B 17	988,50	4 P 3327 B 17	1 216,50	5 P 3327 B 17	1 444,50	
2 x 174	3447 mm	3 P 3447 B 17	1 006,50	4 P 3447 B 17	1 240,50	5 P 3447 B 17	1 474,50	
4	78 + 132 + 150	3537 mm	3 P 3537 B 17	1 147,60	4 P 3537 B 17	1 394,80	5 P 3537 B 17	1 642,00
	66 + 2 x 150	3597 mm	3 P 3597 B 17	1 170,70	4 P 3597 B 17	1 425,60	5 P 3597 B 17	1 680,50
	90 + 132 + 150	3657 mm	3 P 3657 B 17	1 173,40	4 P 3657 B 17	1 429,20	5 P 3657 B 17	1 685,00
	78 + 2 x 150	3717 mm	3 P 3717 B 17	1 182,70	4 P 3717 B 17	1 441,60	5 P 3717 B 17	1 700,50
	78 + 132 + 174	3777 mm	3 P 3777 B 17	1 193,20	4 P 3777 B 17	1 455,60	5 P 3777 B 17	1 718,00
	90 + 2 x 150	3837 mm	3 P 3837 B 17	1 208,50	4 P 3837 B 17	1 476,00	5 P 3837 B 17	1 743,50
	3 x 132	3897 mm	3 P 3897 B 17	1 216,90	4 P 3897 B 17	1 487,20	5 P 3897 B 17	1 757,50
	78 + 150 + 174	3957 mm	3 P 3957 B 17	1 228,30	4 P 3957 B 17	1 502,40	5 P 3957 B 17	1 776,50
	108 + 2 x 150	4017 mm	3 P 4017 B 17	1 246,60	4 P 4017 B 17	1 526,80	5 P 4017 B 17	1 807,00
	2 x 132 + 150	4077 mm	3 P 4077 B 17	1 252,00	4 P 4077 B 17	1 534,00	5 P 4077 B 17	1 816,00
	120 + 2 x 150	4137 mm	3 P 4137 B 17	1 267,90	4 P 4137 B 17	1 555,20	5 P 4137 B 17	1 842,50
	78 + 2 x 174	4197 mm	3 P 4197 B 17	1 273,90	4 P 4197 B 17	1 563,20	5 P 4197 B 17	1 852,50
	132 + 2 x 150	4257 mm	3 P 4257 B 17	1 287,10	4 P 4257 B 17	1 580,80	5 P 4257 B 17	1 874,50
	2 x 132 + 174	4317 mm	3 P 4317 B 17	1 297,60	4 P 4317 B 17	1 594,80	5 P 4317 B 17	1 892,00
	120 + 150 + 174	4377 mm	3 P 4377 B 17	1 313,50	4 P 4377 B 17	1 616,00	5 P 4377 B 17	1 918,50
	3 x 150	4437 mm	3 P 4437 B 17	1 322,20	4 P 4437 B 17	1 627,60	5 P 4437 B 17	1 933,00
	132 + 150 + 174	4497 mm	3 P 4497 B 17	1 332,70	4 P 4497 B 17	1 641,60	5 P 4497 B 17	1 950,50
	2 x 150 + 162	4557 mm	3 P 4557 B 17	1 349,80	4 P 4557 B 17	1 664,40	5 P 4557 B 17	1 979,00
	120 + 2 x 174	4617 mm	3 P 4617 B 17	1 359,10	4 P 4617 B 17	1 676,80	5 P 4617 B 17	1 994,50
	2 x 150 + 174	4677 mm	3 P 4677 B 17	1 367,80	4 P 4677 B 17	1 688,40	5 P 4677 B 17	2 009,00
132 + 2 x 174	4737 mm	3 P 4737 B 17	1 378,30	4 P 4737 B 17	1 702,40	5 P 4737 B 17	2 026,50	
150 + 162 + 174	4797 mm	3 P 4797 B 17	1 395,40	4 P 4797 B 17	1 725,20	5 P 4797 B 17	2 055,00	
150 + 2 x 174	4917 mm	3 P 4917 B 17	1 413,40	4 P 4917 B 17	1 749,20	5 P 4917 B 17	2 085,00	
162 + 2 x 174	5037 mm	3 P 5037 B 17	1 441,00	4 P 5037 B 17	1 786,00	5 P 5037 B 17	2 131,00	
3 x 174	5157 mm	3 P 5157 B 17	1 459,00	4 P 5157 B 17	1 810,00	5 P 5157 B 17	2 161,00	
5	120 + 2 x 132 + 150	5247 mm	3 P 5247 B 17	1 604,60	4 P 5247 B 17	1 970,30	5 P 5247 B 17	2 336,00
	90 + 3 x 150	5307 mm	3 P 5307 B 17	1 615,40	4 P 5307 B 17	1 984,70	5 P 5307 B 17	2 354,00
	3 x 132 + 150	5367 mm	3 P 5367 B 17	1 623,80	4 P 5367 B 17	1 995,90	5 P 5367 B 17	2 368,00

Autres longueurs nous consulter

Produits soumis à éco-participation (en sus) - Voir page 67

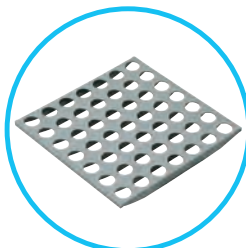

6611

LINÉAIRES RETOURS POLYMÈRE 6611

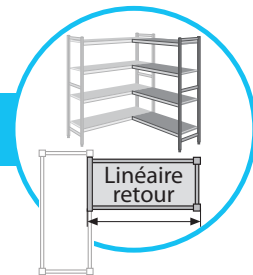

PRIX DES LINEAIRES EN 3-4-5 NIVEAUX

structure DURALINOX et clayettes POLYMÈRE

(Retours d'angle inclus)



Profondeur 460 mm - Hauteur 1800 mm

Echelles	Composition	Longueur	3 niveaux		4 niveaux		5 niveaux	
1	66	639 mm	R 3 P 639 B 17	295,90	R 4 P 639 B 17	360,70	R 5 P 639 B 17	425,50
	78	759 mm	R 3 P 759 B 17	307,90	R 4 P 759 B 17	376,70	R 5 P 759 B 17	445,50
	90	879 mm	R 3 P 879 B 17	333,70	R 4 P 879 B 17	411,10	R 5 P 879 B 17	488,50
	96	939 mm	R 3 P 939 B 17	350,50	R 4 P 939 B 17	433,50	R 5 P 939 B 17	516,50
	108	1059 mm	R 3 P 1059 B 17	371,80	R 4 P 1059 B 17	461,90	R 5 P 1059 B 17	552,00
	120	1179 mm	R 3 P 1179 B 17	393,10	R 4 P 1179 B 17	490,30	R 5 P 1179 B 17	587,50
	132	1299 mm	R 3 P 1299 B 17	412,30	R 4 P 1299 B 17	515,90	R 5 P 1299 B 17	619,50
	150	1479 mm	R 3 P 1479 B 17	447,40	R 4 P 1479 B 17	562,70	R 5 P 1479 B 17	678,00
	162	1599 mm	R 3 P 1599 B 17	475,00	R 4 P 1599 B 17	599,50	R 5 P 1599 B 17	724,00
	174	1719 mm	R 3 P 1719 B 17	493,00	R 4 P 1719 B 17	623,50	R 5 P 1719 B 17	754,00
2	78 + 108	1809 mm	R 3 P 1809 B 17	639,20	R 4 P 1809 B 17	784,60	R 5 P 1809 B 17	930,00
	2 x 96	1869 mm	R 3 P 1869 B 17	660,50	R 4 P 1869 B 17	813,00	R 5 P 1869 B 17	965,50
	78 + 120	1929 mm	R 3 P 1929 B 17	660,50	R 4 P 1929 B 17	813,00	R 5 P 1929 B 17	965,50
	96 + 108	1989 mm	R 3 P 1989 B 17	681,80	R 4 P 1989 B 17	841,40	R 5 P 1989 B 17	1 001,00
	78 + 132	2049 mm	R 3 P 2049 B 17	679,70	R 4 P 2049 B 17	838,60	R 5 P 2049 B 17	997,50
	66 + 150	2109 mm	R 3 P 2109 B 17	702,80	R 4 P 2109 B 17	869,40	R 5 P 2109 B 17	1 036,00
	90 + 132	2169 mm	R 3 P 2169 B 17	705,50	R 4 P 2169 B 17	873,00	R 5 P 2169 B 17	1 040,50
	78 + 150	2229 mm	R 3 P 2229 B 17	714,80	R 4 P 2229 B 17	885,40	R 5 P 2229 B 17	1 056,00
	90 + 150	2349 mm	R 3 P 2349 B 17	740,60	R 4 P 2349 B 17	919,80	R 5 P 2349 B 17	1 099,00
	96 + 150	2409 mm	R 3 P 2409 B 17	757,40	R 4 P 2409 B 17	942,20	R 5 P 2409 B 17	1 127,00
	78 + 174	2469 mm	R 3 P 2469 B 17	760,40	R 4 P 2469 B 17	946,20	R 5 P 2469 B 17	1 132,00
	108 + 150	2529 mm	R 3 P 2529 B 17	778,70	R 4 P 2529 B 17	970,60	R 5 P 2529 B 17	1 162,50
	2 x 132	2589 mm	R 3 P 2589 B 17	784,10	R 4 P 2589 B 17	977,80	R 5 P 2589 B 17	1 171,50
	120 + 150	2649 mm	R 3 P 2649 B 17	800,00	R 4 P 2649 B 17	999,00	R 5 P 2649 B 17	1 198,00
	132 + 150	2769 mm	R 3 P 2769 B 17	819,20	R 4 P 2769 B 17	1 024,60	R 5 P 2769 B 17	1 230,00
	120 + 174	2889 mm	R 3 P 2889 B 17	845,60	R 4 P 2889 B 17	1 059,80	R 5 P 2889 B 17	1 274,00
	2 x 150	2949 mm	R 3 P 2949 B 17	854,30	R 4 P 2949 B 17	1 071,40	R 5 P 2949 B 17	1 288,50
	132 + 174	3009 mm	R 3 P 3009 B 17	864,80	R 4 P 3009 B 17	1 085,40	R 5 P 3009 B 17	1 306,00
	150 + 162	3069 mm	R 3 P 3069 B 17	881,90	R 4 P 3069 B 17	1 108,20	R 5 P 3069 B 17	1 334,50
	150 + 174	3189 mm	R 3 P 3189 B 17	899,90	R 4 P 3189 B 17	1 132,20	R 5 P 3189 B 17	1 364,50
162 + 174	3309 mm	R 3 P 3309 B 17	927,50	R 4 P 3309 B 17	1 169,00	R 5 P 3309 B 17	1 410,50	
2 x 174	3429 mm	R 3 P 3429 B 17	945,50	R 4 P 3429 B 17	1 193,00	R 5 P 3429 B 17	1 440,50	
3	78 + 132 + 150	3519 mm	R 3 P 3519 B 17	1 086,60	R 4 P 3519 B 17	1 347,30	R 5 P 3519 B 17	1 608,00
	66 + 2 x 150	3579 mm	R 3 P 3579 B 17	1 109,70	R 4 P 3579 B 17	1 378,10	R 5 P 3579 B 17	1 646,50
	90 + 132 + 150	3639 mm	R 3 P 3639 B 17	1 112,40	R 4 P 3639 B 17	1 381,70	R 5 P 3639 B 17	1 651,00
	78 + 2 x 150	3699 mm	R 3 P 3699 B 17	1 121,70	R 4 P 3699 B 17	1 394,10	R 5 P 3699 B 17	1 666,50
	78 + 132 + 174	3759 mm	R 3 P 3759 B 17	1 132,20	R 4 P 3759 B 17	1 408,10	R 5 P 3759 B 17	1 684,00
	90 + 2 x 150	3819 mm	R 3 P 3819 B 17	1 147,50	R 4 P 3819 B 17	1 428,50	R 5 P 3819 B 17	1 709,50
	3 x 132	3879 mm	R 3 P 3879 B 17	1 155,90	R 4 P 3879 B 17	1 439,70	R 5 P 3879 B 17	1 723,50
	78 + 150 + 174	3939 mm	R 3 P 3939 B 17	1 167,30	R 4 P 3939 B 17	1 454,90	R 5 P 3939 B 17	1 742,50
	108 + 2 x 150	3999 mm	R 3 P 3999 B 17	1 185,60	R 4 P 3999 B 17	1 479,30	R 5 P 3999 B 17	1 773,00
	2 x 132 + 150	4059 mm	R 3 P 4059 B 17	1 191,00	R 4 P 4059 B 17	1 486,50	R 5 P 4059 B 17	1 782,00
	120 + 2 x 150	4119 mm	R 3 P 4119 B 17	1 206,90	R 4 P 4119 B 17	1 507,70	R 5 P 4119 B 17	1 808,50
	78 + 2 x 174	4179 mm	R 3 P 4179 B 17	1 212,90	R 4 P 4179 B 17	1 515,70	R 5 P 4179 B 17	1 818,50
	132 + 2 x 150	4239 mm	R 3 P 4239 B 17	1 226,10	R 4 P 4239 B 17	1 533,30	R 5 P 4239 B 17	1 840,50
	2 x 132 + 174	4299 mm	R 3 P 4299 B 17	1 236,60	R 4 P 4299 B 17	1 547,30	R 5 P 4299 B 17	1 858,00
	120 + 150 + 174	4359 mm	R 3 P 4359 B 17	1 252,50	R 4 P 4359 B 17	1 568,50	R 5 P 4359 B 17	1 884,50
	3 x 150	4419 mm	R 3 P 4419 B 17	1 261,20	R 4 P 4419 B 17	1 580,10	R 5 P 4419 B 17	1 899,00
	132 + 150 + 174	4479 mm	R 3 P 4479 B 17	1 271,70	R 4 P 4479 B 17	1 594,10	R 5 P 4479 B 17	1 916,50
	2 x 150 + 162	4539 mm	R 3 P 4539 B 17	1 288,80	R 4 P 4539 B 17	1 616,90	R 5 P 4539 B 17	1 945,00
	120 + 2 x 174	4599 mm	R 3 P 4599 B 17	1 298,10	R 4 P 4599 B 17	1 629,30	R 5 P 4599 B 17	1 960,50
	2 x 150 + 174	4659 mm	R 3 P 4659 B 17	1 306,80	R 4 P 4659 B 17	1 640,90	R 5 P 4659 B 17	1 975,00
	132 + 2 x 174	4719 mm	R 3 P 4719 B 17	1 317,30	R 4 P 4719 B 17	1 654,90	R 5 P 4719 B 17	1 992,50
	150 + 162 + 174	4779 mm	R 3 P 4779 B 17	1 334,40	R 4 P 4779 B 17	1 677,70	R 5 P 4779 B 17	2 021,00
	150 + 2 x 174	4899 mm	R 3 P 4899 B 17	1 352,40	R 4 P 4899 B 17	1 701,70	R 5 P 4899 B 17	2 051,00
	162 + 2 x 174	5019 mm	R 3 P 5019 B 17	1 380,00	R 4 P 5019 B 17	1 738,50	R 5 P 5019 B 17	2 097,00
	3 x 174	5139 mm	R 3 P 5139 B 17	1 398,00	R 4 P 5139 B 17	1 762,50	R 5 P 5139 B 17	2 127,00
	4	120 + 2 x 132 + 150	5229 mm	R 3 P 5229 B 17	1 543,60	R 4 P 5229 B 17	1 922,80	R 5 P 5229 B 17
90 + 3 x 150		5289 mm	R 3 P 5289 B 17	1 554,40	R 4 P 5289 B 17	1 937,20	R 5 P 5289 B 17	2 320,00
3 x 132 + 150		5349 mm	R 3 P 5349 B 17	1 562,80	R 4 P 5349 B 17	1 948,40	R 5 P 5349 B 17	2 334,00

Autres longueurs nous consulter

Produits soumis à éco-participation (en sus) - Voir page 67



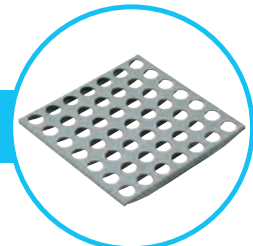

LINÉAIRES POLYMÈRE 6611

PRIX DES LINEAIRES EN 3-4-5 NIVEAUX
structure **DURALINOX** et clayettes **POLYMÈRE**

6611



Hauteur 2435 mm : voir p. 44

Profondeur 460 mm - Hauteur 2135 mm

Echelles	Composition	Longueur	3 niveaux		4 niveaux		5 niveaux	
2	66	657 mm	3 P 657 B 21	425,90	4 P 657 B 21	477,20	5 P 657 B 21	528,50
	78	777 mm	3 P 777 B 21	437,90	4 P 777 B 21	493,20	5 P 777 B 21	548,50
	90	897 mm	3 P 897 B 21	463,70	4 P 897 B 21	527,60	5 P 897 B 21	591,50
	96	957 mm	3 P 957 B 21	480,50	4 P 957 B 21	550,00	5 P 957 B 21	619,50
	108	1077 mm	3 P 1077 B 21	501,80	4 P 1077 B 21	578,40	5 P 1077 B 21	655,00
	120	1197 mm	3 P 1197 B 21	523,10	4 P 1197 B 21	606,80	5 P 1197 B 21	690,50
	132	1317 mm	3 P 1317 B 21	542,30	4 P 1317 B 21	632,40	5 P 1317 B 21	722,50
	150	1497 mm	3 P 1497 B 21	577,40	4 P 1497 B 21	679,20	5 P 1497 B 21	781,00
	162	1617 mm	3 P 1617 B 21	605,00	4 P 1617 B 21	716,00	5 P 1617 B 21	827,00
174	1737 mm	3 P 1737 B 21	623,00	4 P 1737 B 21	740,00	5 P 1737 B 21	857,00	
3	78 + 108	1827 mm	3 P 1827 B 21	803,70	4 P 1827 B 21	935,60	5 P 1827 B 21	1 067,50
	2 x 96	1887 mm	3 P 1887 B 21	825,00	4 P 1887 B 21	964,00	5 P 1887 B 21	1 103,00
	78 + 120	1947 mm	3 P 1947 B 21	825,00	4 P 1947 B 21	964,00	5 P 1947 B 21	1 103,00
	96 + 108	2007 mm	3 P 2007 B 21	846,30	4 P 2007 B 21	992,40	5 P 2007 B 21	1 138,50
	78 + 132	2067 mm	3 P 2067 B 21	844,20	4 P 2067 B 21	989,60	5 P 2067 B 21	1 135,00
	66 + 150	2127 mm	3 P 2127 B 21	867,30	4 P 2127 B 21	1 020,40	5 P 2127 B 21	1 173,50
	90 + 132	2187 mm	3 P 2187 B 21	870,00	4 P 2187 B 21	1 024,00	5 P 2187 B 21	1 178,00
	78 + 150	2247 mm	3 P 2247 B 21	879,30	4 P 2247 B 21	1 036,40	5 P 2247 B 21	1 193,50
	90 + 150	2367 mm	3 P 2367 B 21	905,10	4 P 2367 B 21	1 070,80	5 P 2367 B 21	1 236,50
	96 + 150	2427 mm	3 P 2427 B 21	921,90	4 P 2427 B 21	1 093,20	5 P 2427 B 21	1 264,50
	78 + 174	2487 mm	3 P 2487 B 21	924,90	4 P 2487 B 21	1 097,20	5 P 2487 B 21	1 269,50
	108 + 150	2547 mm	3 P 2547 B 21	943,20	4 P 2547 B 21	1 121,60	5 P 2547 B 21	1 300,00
	2 x 132	2607 mm	3 P 2607 B 21	948,60	4 P 2607 B 21	1 128,80	5 P 2607 B 21	1 309,00
	120 + 150	2667 mm	3 P 2667 B 21	964,50	4 P 2667 B 21	1 150,00	5 P 2667 B 21	1 335,50
	132 + 150	2787 mm	3 P 2787 B 21	983,70	4 P 2787 B 21	1 175,60	5 P 2787 B 21	1 367,50
	120 + 174	2907 mm	3 P 2907 B 21	1 010,10	4 P 2907 B 21	1 210,80	5 P 2907 B 21	1 411,50
	2 x 150	2967 mm	3 P 2967 B 21	1 018,80	4 P 2967 B 21	1 222,40	5 P 2967 B 21	1 426,00
	132 + 174	3027 mm	3 P 3027 B 21	1 029,30	4 P 3027 B 21	1 236,40	5 P 3027 B 21	1 443,50
	150 + 162	3087 mm	3 P 3087 B 21	1 046,40	4 P 3087 B 21	1 259,20	5 P 3087 B 21	1 472,00
	150 + 174	3207 mm	3 P 3207 B 21	1 064,40	4 P 3207 B 21	1 283,20	5 P 3207 B 21	1 502,00
162 + 174	3327 mm	3 P 3327 B 21	1 092,00	4 P 3327 B 21	1 320,00	5 P 3327 B 21	1 548,00	
2 x 174	3447 mm	3 P 3447 B 21	1 110,00	4 P 3447 B 21	1 344,00	5 P 3447 B 21	1 578,00	
4	78 + 132 + 150	3537 mm	3 P 3537 B 21	1 285,60	4 P 3537 B 21	1 532,80	5 P 3537 B 21	1 780,00
	66 + 2 x 150	3597 mm	3 P 3597 B 21	1 308,70	4 P 3597 B 21	1 563,60	5 P 3597 B 21	1 818,50
	90 + 132 + 150	3657 mm	3 P 3657 B 21	1 311,40	4 P 3657 B 21	1 567,20	5 P 3657 B 21	1 823,00
	78 + 2 x 150	3717 mm	3 P 3717 B 21	1 320,70	4 P 3717 B 21	1 579,60	5 P 3717 B 21	1 838,50
	78 + 132 + 174	3777 mm	3 P 3777 B 21	1 331,20	4 P 3777 B 21	1 593,60	5 P 3777 B 21	1 856,00
	90 + 2 x 150	3837 mm	3 P 3837 B 21	1 346,50	4 P 3837 B 21	1 614,00	5 P 3837 B 21	1 881,50
	3 x 132	3897 mm	3 P 3897 B 21	1 354,90	4 P 3897 B 21	1 625,20	5 P 3897 B 21	1 895,50
	78 + 150 + 174	3957 mm	3 P 3957 B 21	1 366,30	4 P 3957 B 21	1 640,40	5 P 3957 B 21	1 914,50
	108 + 2 x 150	4017 mm	3 P 4017 B 21	1 384,60	4 P 4017 B 21	1 664,80	5 P 4017 B 21	1 945,00
	2 x 132 + 150	4077 mm	3 P 4077 B 21	1 390,00	4 P 4077 B 21	1 672,00	5 P 4077 B 21	1 954,00
	120 + 2 x 150	4137 mm	3 P 4137 B 21	1 405,90	4 P 4137 B 21	1 693,20	5 P 4137 B 21	1 980,50
	78 + 2 x 174	4197 mm	3 P 4197 B 21	1 411,90	4 P 4197 B 21	1 701,20	5 P 4197 B 21	1 990,50
	132 + 2 x 150	4257 mm	3 P 4257 B 21	1 425,10	4 P 4257 B 21	1 718,80	5 P 4257 B 21	2 012,50
	2 x 132 + 174	4317 mm	3 P 4317 B 21	1 435,60	4 P 4317 B 21	1 732,80	5 P 4317 B 21	2 030,00
	120 + 150 + 174	4377 mm	3 P 4377 B 21	1 451,50	4 P 4377 B 21	1 754,00	5 P 4377 B 21	2 056,50
	3 x 150	4437 mm	3 P 4437 B 21	1 460,20	4 P 4437 B 21	1 765,60	5 P 4437 B 21	2 071,00
	132 + 150 + 174	4497 mm	3 P 4497 B 21	1 470,70	4 P 4497 B 21	1 779,60	5 P 4497 B 21	2 088,50
	2 x 150 + 162	4557 mm	3 P 4557 B 21	1 487,80	4 P 4557 B 21	1 802,40	5 P 4557 B 21	2 117,00
	120 + 2 x 174	4617 mm	3 P 4617 B 21	1 497,10	4 P 4617 B 21	1 814,80	5 P 4617 B 21	2 132,50
	2 x 150 + 174	4677 mm	3 P 4677 B 21	1 505,80	4 P 4677 B 21	1 826,40	5 P 4677 B 21	2 147,00
	132 + 2 x 174	4737 mm	3 P 4737 B 21	1 516,30	4 P 4737 B 21	1 840,40	5 P 4737 B 21	2 164,50
	150 + 162 + 174	4797 mm	3 P 4797 B 21	1 533,40	4 P 4797 B 21	1 863,20	5 P 4797 B 21	2 193,00
150 + 2 x 174	4917 mm	3 P 4917 B 21	1 551,40	4 P 4917 B 21	1 887,20	5 P 4917 B 21	2 223,00	
162 + 2 x 174	5037 mm	3 P 5037 B 21	1 579,00	4 P 5037 B 21	1 924,00	5 P 5037 B 21	2 269,00	
3 x 174	5157 mm	3 P 5157 B 21	1 597,00	4 P 5157 B 21	1 948,00	5 P 5157 B 21	2 299,00	
5	120 + 2 x 132 + 150	5247 mm	3 P 5247 B 21	1 777,10	4 P 5247 B 21	2 142,80	5 P 5247 B 21	2 508,50
	90 + 3 x 150	5307 mm	3 P 5307 B 21	1 787,90	4 P 5307 B 21	2 157,20	5 P 5307 B 21	2 526,50
	3 x 132 + 150	5367 mm	3 P 5367 B 21	1 796,30	4 P 5367 B 21	2 168,40	5 P 5367 B 21	2 540,50

Autres longueurs nous consulter

Produits soumis à éco-participation (en sus) - Voir page 67

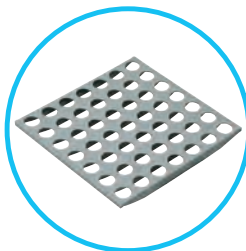

6611

LINÉAIRES RETOURS POLYMÈRE 6611



PRIX DES LINEAIRES EN 3-4-5 NIVEAUX

structure DURALINOX et clayettes POLYMÈRE

(Retours d'angle inclus)

Hauteur 2435 mm : voir p. 44

Profondeur 460 mm - Hauteur 2135 mm



Echelles	Composition	Longueur	3 niveaux		4 niveaux		5 niveaux	
1	66	639 mm	R 3 P 639 B 21	330,40	R 4 P 639 B 21	395,20	R 5 P 639 B 21	460,00
	78	759 mm	R 3 P 759 B 21	342,40	R 4 P 759 B 21	411,20	R 5 P 759 B 21	480,00
	90	879 mm	R 3 P 879 B 21	368,20	R 4 P 879 B 21	445,60	R 5 P 879 B 21	523,00
	96	939 mm	R 3 P 939 B 21	385,00	R 4 P 939 B 21	468,00	R 5 P 939 B 21	551,00
	108	1059 mm	R 3 P 1059 B 21	406,30	R 4 P 1059 B 21	496,40	R 5 P 1059 B 21	586,50
	120	1179 mm	R 3 P 1179 B 21	427,60	R 4 P 1179 B 21	524,80	R 5 P 1179 B 21	622,00
	132	1299 mm	R 3 P 1299 B 21	446,80	R 4 P 1299 B 21	550,40	R 5 P 1299 B 21	654,00
	150	1479 mm	R 3 P 1479 B 21	481,90	R 4 P 1479 B 21	597,20	R 5 P 1479 B 21	712,50
	162	1599 mm	R 3 P 1599 B 21	509,50	R 4 P 1599 B 21	634,00	R 5 P 1599 B 21	758,50
	174	1719 mm	R 3 P 1719 B 21	527,50	R 4 P 1719 B 21	658,00	R 5 P 1719 B 21	788,50
2	78 + 108	1809 mm	R 3 P 1809 B 21	708,20	R 4 P 1809 B 21	853,60	R 5 P 1809 B 21	999,00
	2 x 96	1869 mm	R 3 P 1869 B 21	729,50	R 4 P 1869 B 21	882,00	R 5 P 1869 B 21	1 034,50
	78 + 120	1929 mm	R 3 P 1929 B 21	729,50	R 4 P 1929 B 21	882,00	R 5 P 1929 B 21	1 034,50
	96 + 108	1989 mm	R 3 P 1989 B 21	750,80	R 4 P 1989 B 21	910,40	R 5 P 1989 B 21	1 070,00
	78 + 132	2049 mm	R 3 P 2049 B 21	748,70	R 4 P 2049 B 21	907,60	R 5 P 2049 B 21	1 066,50
	66 + 150	2109 mm	R 3 P 2109 B 21	771,80	R 4 P 2109 B 21	938,40	R 5 P 2109 B 21	1 105,00
	90 + 132	2169 mm	R 3 P 2169 B 21	774,50	R 4 P 2169 B 21	942,00	R 5 P 2169 B 21	1 109,50
	78 + 150	2229 mm	R 3 P 2229 B 21	783,80	R 4 P 2229 B 21	954,40	R 5 P 2229 B 21	1 125,00
	90 + 150	2349 mm	R 3 P 2349 B 21	809,60	R 4 P 2349 B 21	988,80	R 5 P 2349 B 21	1 168,00
	96 + 150	2409 mm	R 3 P 2409 B 21	826,40	R 4 P 2409 B 21	1 011,20	R 5 P 2409 B 21	1 196,00
	78 + 174	2469 mm	R 3 P 2469 B 21	829,40	R 4 P 2469 B 21	1 015,20	R 5 P 2469 B 21	1 201,00
	108 + 150	2529 mm	R 3 P 2529 B 21	847,70	R 4 P 2529 B 21	1 039,60	R 5 P 2529 B 21	1 231,50
	2 x 132	2589 mm	R 3 P 2589 B 21	853,10	R 4 P 2589 B 21	1 046,80	R 5 P 2589 B 21	1 240,50
	120 + 150	2649 mm	R 3 P 2649 B 21	869,00	R 4 P 2649 B 21	1 068,00	R 5 P 2649 B 21	1 267,00
	132 + 150	2769 mm	R 3 P 2769 B 21	888,20	R 4 P 2769 B 21	1 093,60	R 5 P 2769 B 21	1 299,00
	120 + 174	2889 mm	R 3 P 2889 B 21	914,60	R 4 P 2889 B 21	1 128,80	R 5 P 2889 B 21	1 343,00
	2 x 150	2949 mm	R 3 P 2949 B 21	923,30	R 4 P 2949 B 21	1 140,40	R 5 P 2949 B 21	1 357,50
	132 + 174	3009 mm	R 3 P 3009 B 21	933,80	R 4 P 3009 B 21	1 154,40	R 5 P 3009 B 21	1 375,00
	150 + 162	3069 mm	R 3 P 3069 B 21	950,90	R 4 P 3069 B 21	1 177,20	R 5 P 3069 B 21	1 403,50
	150 + 174	3189 mm	R 3 P 3189 B 21	968,90	R 4 P 3189 B 21	1 201,20	R 5 P 3189 B 21	1 433,50
162 + 174	3309 mm	R 3 P 3309 B 21	996,50	R 4 P 3309 B 21	1 238,00	R 5 P 3309 B 21	1 479,50	
2 x 174	3429 mm	R 3 P 3429 B 21	1 014,50	R 4 P 3429 B 21	1 262,00	R 5 P 3429 B 21	1 509,50	
3	78 + 132 + 150	3519 mm	R 3 P 3519 B 21	1 190,10	R 4 P 3519 B 21	1 450,80	R 5 P 3519 B 21	1 711,50
	66 + 2 x 150	3579 mm	R 3 P 3579 B 21	1 213,20	R 4 P 3579 B 21	1 481,60	R 5 P 3579 B 21	1 750,00
	90 + 132 + 150	3639 mm	R 3 P 3639 B 21	1 215,90	R 4 P 3639 B 21	1 485,20	R 5 P 3639 B 21	1 754,50
	78 + 2 x 150	3699 mm	R 3 P 3699 B 21	1 225,20	R 4 P 3699 B 21	1 497,60	R 5 P 3699 B 21	1 770,00
	78 + 132 + 174	3759 mm	R 3 P 3759 B 21	1 235,70	R 4 P 3759 B 21	1 511,60	R 5 P 3759 B 21	1 787,50
	90 + 2 x 150	3819 mm	R 3 P 3819 B 21	1 251,00	R 4 P 3819 B 21	1 532,00	R 5 P 3819 B 21	1 813,00
	3 x 132	3879 mm	R 3 P 3879 B 21	1 259,40	R 4 P 3879 B 21	1 543,20	R 5 P 3879 B 21	1 827,00
	78 + 150 + 174	3939 mm	R 3 P 3939 B 21	1 270,80	R 4 P 3939 B 21	1 558,40	R 5 P 3939 B 21	1 846,00
	108 + 2 x 150	3999 mm	R 3 P 3999 B 21	1 289,10	R 4 P 3999 B 21	1 582,80	R 5 P 3999 B 21	1 876,50
	2 x 132 + 150	4059 mm	R 3 P 4059 B 21	1 294,50	R 4 P 4059 B 21	1 590,00	R 5 P 4059 B 21	1 885,50
	120 + 2 x 150	4119 mm	R 3 P 4119 B 21	1 310,40	R 4 P 4119 B 21	1 611,20	R 5 P 4119 B 21	1 912,00
	78 + 2 x 174	4179 mm	R 3 P 4179 B 21	1 316,40	R 4 P 4179 B 21	1 619,20	R 5 P 4179 B 21	1 922,00
	132 + 2 x 150	4239 mm	R 3 P 4239 B 21	1 329,60	R 4 P 4239 B 21	1 636,80	R 5 P 4239 B 21	1 944,00
	2 x 132 + 174	4299 mm	R 3 P 4299 B 21	1 340,10	R 4 P 4299 B 21	1 650,80	R 5 P 4299 B 21	1 961,50
	120 + 150 + 174	4359 mm	R 3 P 4359 B 21	1 356,00	R 4 P 4359 B 21	1 672,00	R 5 P 4359 B 21	1 988,00
	3 x 150	4419 mm	R 3 P 4419 B 21	1 364,70	R 4 P 4419 B 21	1 683,60	R 5 P 4419 B 21	2 002,50
	132 + 150 + 174	4479 mm	R 3 P 4479 B 21	1 375,20	R 4 P 4479 B 21	1 697,60	R 5 P 4479 B 21	2 020,00
	2 x 150 + 162	4539 mm	R 3 P 4539 B 21	1 392,30	R 4 P 4539 B 21	1 720,40	R 5 P 4539 B 21	2 048,50
	120 + 2 x 174	4599 mm	R 3 P 4599 B 21	1 401,60	R 4 P 4599 B 21	1 732,80	R 5 P 4599 B 21	2 064,00
	2 x 150 + 174	4659 mm	R 3 P 4659 B 21	1 410,30	R 4 P 4659 B 21	1 744,40	R 5 P 4659 B 21	2 078,50
132 + 2 x 174	4719 mm	R 3 P 4719 B 21	1 420,80	R 4 P 4719 B 21	1 758,40	R 5 P 4719 B 21	2 096,00	
150 + 162 + 174	4779 mm	R 3 P 4779 B 21	1 437,90	R 4 P 4779 B 21	1 781,20	R 5 P 4779 B 21	2 124,50	
150 + 2 x 174	4899 mm	R 3 P 4899 B 21	1 455,90	R 4 P 4899 B 21	1 805,20	R 5 P 4899 B 21	2 154,50	
162 + 2 x 174	5019 mm	R 3 P 5019 B 21	1 483,50	R 4 P 5019 B 21	1 842,00	R 5 P 5019 B 21	2 200,50	
3 x 174	5139 mm	R 3 P 5139 B 21	1 501,50	R 4 P 5139 B 21	1 866,00	R 5 P 5139 B 21	2 230,50	
4	120 + 2 x 132 + 150	5229 mm	R 3 P 5229 B 21	1 681,60	R 4 P 5229 B 21	2 060,80	R 5 P 5229 B 21	2 440,00
	90 + 3 x 150	5289 mm	R 3 P 5289 B 21	1 692,40	R 4 P 5289 B 21	2 075,20	R 5 P 5289 B 21	2 458,00
	3 x 132 + 150	5349 mm	R 3 P 5349 B 21	1 700,80	R 4 P 5349 B 21	2 086,40	R 5 P 5349 B 21	2 472,00

Autres longueurs nous consulter

Produits soumis à éco-participation (en sus) - Voir page 67



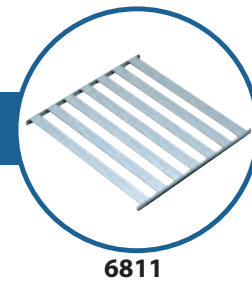
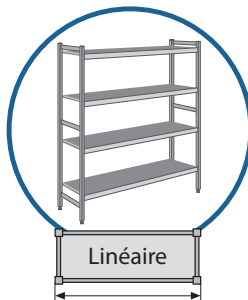

LINÉAIRES DURALINOX 6811

PRIX DES LINEAIRES EN 3-4-5 NIVEAUX structure et clayettes DURALINOX



Tarif Duralinox 6811/B : nous consulter

Profondeur 460 mm - Hauteur 1685 mm

Echelles	Composition	Longueur	3 niveaux		4 niveaux		5 niveaux	
2	66	657 mm	3 D 657 B 16	446,00	4 D 657 B 16	531,00	5 D 657 B 16	616,00
	78	777 mm	3 D 777 B 16	466,10	4 D 777 B 16	557,80	5 D 777 B 16	649,50
	90	897 mm	3 D 897 B 16	509,00	4 D 897 B 16	615,00	5 D 897 B 16	721,00
	96	957 mm	3 D 957 B 16	536,30	4 D 957 B 16	651,40	5 D 957 B 16	766,50
	108	1077 mm	3 D 1077 B 16	572,00	4 D 1077 B 16	699,00	5 D 1077 B 16	826,00
	120	1197 mm	3 D 1197 B 16	607,10	4 D 1197 B 16	745,80	5 D 1197 B 16	884,50
	132	1317 mm	3 D 1317 B 16	638,90	4 D 1317 B 16	788,20	5 D 1317 B 16	937,50
	150	1497 mm	3 D 1497 B 16	697,10	4 D 1497 B 16	865,80	5 D 1497 B 16	1 034,50
	162	1617 mm	3 D 1617 B 16	743,00	4 D 1617 B 16	927,00	5 D 1617 B 16	1 111,00
174	1737 mm	3 D 1737 B 16	772,70	4 D 1737 B 16	966,60	5 D 1737 B 16	1 160,50	
3	78 + 108	1827 mm	3 D 1827 B 16	942,60	4 D 1827 B 16	1 161,30	5 D 1827 B 16	1 380,00
	2 x 96	1887 mm	3 D 1887 B 16	977,10	4 D 1887 B 16	1 207,30	5 D 1887 B 16	1 437,50
	78 + 120	1947 mm	3 D 1947 B 16	977,70	4 D 1947 B 16	1 208,10	5 D 1947 B 16	1 438,50
	96 + 108	2007 mm	3 D 2007 B 16	1 012,80	4 D 2007 B 16	1 254,90	5 D 2007 B 16	1 497,00
	78 + 132	2067 mm	3 D 2067 B 16	1 009,50	4 D 2067 B 16	1 250,50	5 D 2067 B 16	1 491,50
	66 + 150	2127 mm	3 D 2127 B 16	1 047,60	4 D 2127 B 16	1 301,30	5 D 2127 B 16	1 555,00
	90 + 132	2187 mm	3 D 2187 B 16	1 052,40	4 D 2187 B 16	1 307,70	5 D 2187 B 16	1 563,00
	78 + 150	2247 mm	3 D 2247 B 16	1 067,70	4 D 2247 B 16	1 328,10	5 D 2247 B 16	1 588,50
	90 + 150	2367 mm	3 D 2367 B 16	1 110,60	4 D 2367 B 16	1 385,30	5 D 2367 B 16	1 660,00
	96 + 150	2427 mm	3 D 2427 B 16	1 137,90	4 D 2427 B 16	1 421,70	5 D 2427 B 16	1 705,50
	78 + 174	2487 mm	3 D 2487 B 16	1 143,30	4 D 2487 B 16	1 428,90	5 D 2487 B 16	1 714,50
	108 + 150	2547 mm	3 D 2547 B 16	1 173,60	4 D 2547 B 16	1 469,30	5 D 2547 B 16	1 765,00
	2 x 132	2607 mm	3 D 2607 B 16	1 182,30	4 D 2607 B 16	1 480,90	5 D 2607 B 16	1 779,50
	120 + 150	2667 mm	3 D 2667 B 16	1 208,70	4 D 2667 B 16	1 516,10	5 D 2667 B 16	1 823,50
	132 + 150	2787 mm	3 D 2787 B 16	1 240,50	4 D 2787 B 16	1 558,50	5 D 2787 B 16	1 876,50
	120 + 174	2907 mm	3 D 2907 B 16	1 284,30	4 D 2907 B 16	1 616,90	5 D 2907 B 16	1 949,50
	2 x 150	2967 mm	3 D 2967 B 16	1 298,70	4 D 2967 B 16	1 636,10	5 D 2967 B 16	1 973,50
	132 + 174	3027 mm	3 D 3027 B 16	1 316,10	4 D 3027 B 16	1 659,30	5 D 3027 B 16	2 002,50
	150 + 162	3087 mm	3 D 3087 B 16	1 344,60	4 D 3087 B 16	1 697,30	5 D 3087 B 16	2 050,00
150 + 174	3207 mm	3 D 3207 B 16	1 374,30	4 D 3207 B 16	1 736,90	5 D 3207 B 16	2 099,50	
162 + 174	3327 mm	3 D 3327 B 16	1 420,20	4 D 3327 B 16	1 798,10	5 D 3327 B 16	2 176,00	
2 x 174	3447 mm	3 D 3447 B 16	1 449,90	4 D 3447 B 16	1 837,70	5 D 3447 B 16	2 225,50	
4	78 + 132 + 150	3537 mm	3 D 3537 B 16	1 611,10	4 D 3537 B 16	2 020,80	5 D 3537 B 16	2 430,50
	66 + 2 x 150	3597 mm	3 D 3597 B 16	1 649,20	4 D 3597 B 16	2 071,60	5 D 3597 B 16	2 494,00
	90 + 132 + 150	3657 mm	3 D 3657 B 16	1 654,00	4 D 3657 B 16	2 078,00	5 D 3657 B 16	2 502,00
	78 + 2 x 150	3717 mm	3 D 3717 B 16	1 669,30	4 D 3717 B 16	2 098,40	5 D 3717 B 16	2 527,50
	78 + 132 + 174	3777 mm	3 D 3777 B 16	1 686,70	4 D 3777 B 16	2 121,60	5 D 3777 B 16	2 556,50
	90 + 2 x 150	3837 mm	3 D 3837 B 16	1 712,20	4 D 3837 B 16	2 155,60	5 D 3837 B 16	2 599,00
	3 x 132	3897 mm	3 D 3897 B 16	1 725,70	4 D 3897 B 16	2 173,60	5 D 3897 B 16	2 621,50
	78 + 150 + 174	3957 mm	3 D 3957 B 16	1 744,90	4 D 3957 B 16	2 199,20	5 D 3957 B 16	2 653,50
	108 + 2 x 150	4017 mm	3 D 4017 B 16	1 775,20	4 D 4017 B 16	2 239,60	5 D 4017 B 16	2 704,00
	2 x 132 + 150	4077 mm	3 D 4077 B 16	1 783,90	4 D 4077 B 16	2 251,20	5 D 4077 B 16	2 718,50
	120 + 2 x 150	4137 mm	3 D 4137 B 16	1 810,30	4 D 4137 B 16	2 286,40	5 D 4137 B 16	2 762,50
	78 + 2 x 174	4197 mm	3 D 4197 B 16	1 820,50	4 D 4197 B 16	2 300,00	5 D 4197 B 16	2 779,50
	132 + 2 x 150	4257 mm	3 D 4257 B 16	1 842,10	4 D 4257 B 16	2 328,80	5 D 4257 B 16	2 815,50
	2 x 132 + 174	4317 mm	3 D 4317 B 16	1 859,50	4 D 4317 B 16	2 352,00	5 D 4317 B 16	2 844,50
	120 + 150 + 174	4377 mm	3 D 4377 B 16	1 885,90	4 D 4377 B 16	2 387,20	5 D 4377 B 16	2 888,50
	3 x 150	4437 mm	3 D 4437 B 16	1 900,30	4 D 4437 B 16	2 406,40	5 D 4437 B 16	2 912,50
	132 + 150 + 174	4497 mm	3 D 4497 B 16	1 917,70	4 D 4497 B 16	2 429,60	5 D 4497 B 16	2 941,50
	2 x 150 + 162	4557 mm	3 D 4557 B 16	1 946,20	4 D 4557 B 16	2 467,60	5 D 4557 B 16	2 989,00
	120 + 2 x 174	4617 mm	3 D 4617 B 16	1 961,50	4 D 4617 B 16	2 488,00	5 D 4617 B 16	3 014,50
	2 x 150 + 174	4677 mm	3 D 4677 B 16	1 975,90	4 D 4677 B 16	2 507,20	5 D 4677 B 16	3 038,50
132 + 2 x 174	4737 mm	3 D 4737 B 16	1 993,30	4 D 4737 B 16	2 530,40	5 D 4737 B 16	3 067,50	
150 + 162 + 174	4797 mm	3 D 4797 B 16	2 021,80	4 D 4797 B 16	2 568,40	5 D 4797 B 16	3 115,00	
150 + 2 x 174	4917 mm	3 D 4917 B 16	2 051,50	4 D 4917 B 16	2 608,00	5 D 4917 B 16	3 164,50	
162 + 2 x 174	5037 mm	3 D 5037 B 16	2 097,40	4 D 5037 B 16	2 669,20	5 D 5037 B 16	3 241,00	
3 x 174	5157 mm	3 D 5157 B 16	2 127,10	4 D 5157 B 16	2 708,80	5 D 5157 B 16	3 290,50	
5	120 + 2 x 132 + 150	5247 mm	3 D 5247 B 16	2 295,50	4 D 5247 B 16	2 901,50	5 D 5247 B 16	3 507,50
	90 + 3 x 150	5307 mm	3 D 5307 B 16	2 313,80	4 D 5307 B 16	2 925,90	5 D 5307 B 16	3 538,00
	3 x 132 + 150	5367 mm	3 D 5367 B 16	2 327,30	4 D 5367 B 16	2 943,90	5 D 5367 B 16	3 560,50

Autres longueurs nous consulter

Produits soumis à éco-participation (en sus) - Voir page 67

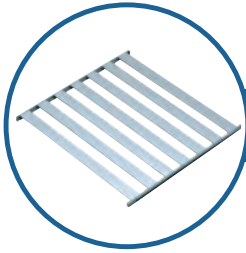

6811

LINÉAIRES RETOURS DURALINOX 6811

PRIX DES LINEAIRES EN 3-4-5 NIVEAUX

structure et clayettes DURALINOX

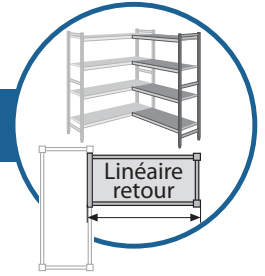

(Retours d'angle inclus)

Profondeur 460 mm - Hauteur 1685 mm

Echelles	Composition	Longueur	3 niveaux		4 niveaux		5 niveaux	
1	66	639 mm	R 3 D 639 B 16	391,00	R 4 D 639 B 16	489,50	R 5 D 639 B 16	588,00
	78	759 mm	R 3 D 759 B 16	411,10	R 4 D 759 B 16	516,30	R 5 D 759 B 16	621,50
	90	879 mm	R 3 D 879 B 16	454,00	R 4 D 879 B 16	573,50	R 5 D 879 B 16	693,00
	96	939 mm	R 3 D 939 B 16	481,30	R 4 D 939 B 16	609,90	R 5 D 939 B 16	738,50
	108	1059 mm	R 3 D 1059 B 16	517,00	R 4 D 1059 B 16	657,50	R 5 D 1059 B 16	798,00
	120	1179 mm	R 3 D 1179 B 16	552,10	R 4 D 1179 B 16	704,30	R 5 D 1179 B 16	856,50
	132	1299 mm	R 3 D 1299 B 16	583,90	R 4 D 1299 B 16	746,70	R 5 D 1299 B 16	909,50
	150	1479 mm	R 3 D 1479 B 16	642,10	R 4 D 1479 B 16	824,30	R 5 D 1479 B 16	1 006,50
	162	1599 mm	R 3 D 1599 B 16	688,00	R 4 D 1599 B 16	885,50	R 5 D 1599 B 16	1 083,00
	174	1719 mm	R 3 D 1719 B 16	717,70	R 4 D 1719 B 16	925,10	R 5 D 1719 B 16	1 132,50
2	78 + 108	1809 mm	R 3 D 1809 B 16	887,60	R 4 D 1809 B 16	1 119,80	R 5 D 1809 B 16	1 352,00
	2 x 96	1869 mm	R 3 D 1869 B 16	922,10	R 4 D 1869 B 16	1 165,80	R 5 D 1869 B 16	1 409,50
	78 + 120	1929 mm	R 3 D 1929 B 16	922,70	R 4 D 1929 B 16	1 166,60	R 5 D 1929 B 16	1 410,50
	96 + 108	1989 mm	R 3 D 1989 B 16	957,80	R 4 D 1989 B 16	1 213,40	R 5 D 1989 B 16	1 469,00
	78 + 132	2049 mm	R 3 D 2049 B 16	954,50	R 4 D 2049 B 16	1 209,00	R 5 D 2049 B 16	1 463,50
	66 + 150	2109 mm	R 3 D 2109 B 16	992,60	R 4 D 2109 B 16	1 259,80	R 5 D 2109 B 16	1 527,00
	90 + 132	2169 mm	R 3 D 2169 B 16	997,40	R 4 D 2169 B 16	1 266,20	R 5 D 2169 B 16	1 535,00
	78 + 150	2229 mm	R 3 D 2229 B 16	1 012,70	R 4 D 2229 B 16	1 286,60	R 5 D 2229 B 16	1 560,50
	90 + 150	2349 mm	R 3 D 2349 B 16	1 055,60	R 4 D 2349 B 16	1 343,80	R 5 D 2349 B 16	1 632,00
	96 + 150	2409 mm	R 3 D 2409 B 16	1 082,90	R 4 D 2409 B 16	1 380,20	R 5 D 2409 B 16	1 677,50
	78 + 174	2469 mm	R 3 D 2469 B 16	1 088,30	R 4 D 2469 B 16	1 387,40	R 5 D 2469 B 16	1 686,50
	108 + 150	2529 mm	R 3 D 2529 B 16	1 118,60	R 4 D 2529 B 16	1 427,80	R 5 D 2529 B 16	1 737,00
	2 x 132	2589 mm	R 3 D 2589 B 16	1 127,30	R 4 D 2589 B 16	1 439,40	R 5 D 2589 B 16	1 751,50
	120 + 150	2649 mm	R 3 D 2649 B 16	1 153,70	R 4 D 2649 B 16	1 474,60	R 5 D 2649 B 16	1 795,50
	132 + 150	2769 mm	R 3 D 2769 B 16	1 185,50	R 4 D 2769 B 16	1 517,00	R 5 D 2769 B 16	1 848,50
	120 + 174	2889 mm	R 3 D 2889 B 16	1 229,30	R 4 D 2889 B 16	1 575,40	R 5 D 2889 B 16	1 921,50
	2 x 150	2949 mm	R 3 D 2949 B 16	1 243,70	R 4 D 2949 B 16	1 594,60	R 5 D 2949 B 16	1 945,50
	132 + 174	3009 mm	R 3 D 3009 B 16	1 261,10	R 4 D 3009 B 16	1 617,80	R 5 D 3009 B 16	1 974,50
	150 + 162	3069 mm	R 3 D 3069 B 16	1 289,60	R 4 D 3069 B 16	1 655,80	R 5 D 3069 B 16	2 022,00
	150 + 174	3189 mm	R 3 D 3189 B 16	1 319,30	R 4 D 3189 B 16	1 695,40	R 5 D 3189 B 16	2 071,50
162 + 174	3309 mm	R 3 D 3309 B 16	1 365,20	R 4 D 3309 B 16	1 756,60	R 5 D 3309 B 16	2 148,00	
2 x 174	3429 mm	R 3 D 3429 B 16	1 394,90	R 4 D 3429 B 16	1 796,20	R 5 D 3429 B 16	2 197,50	
3	78 + 132 + 150	3519 mm	R 3 D 3519 B 16	1 556,10	R 4 D 3519 B 16	1 979,30	R 5 D 3519 B 16	2 402,50
	66 + 2 x 150	3579 mm	R 3 D 3579 B 16	1 594,20	R 4 D 3579 B 16	2 030,10	R 5 D 3579 B 16	2 466,00
	90 + 132 + 150	3639 mm	R 3 D 3639 B 16	1 599,00	R 4 D 3639 B 16	2 036,50	R 5 D 3639 B 16	2 474,00
	78 + 2 x 150	3699 mm	R 3 D 3699 B 16	1 614,30	R 4 D 3699 B 16	2 056,90	R 5 D 3699 B 16	2 499,50
	78 + 132 + 174	3759 mm	R 3 D 3759 B 16	1 631,70	R 4 D 3759 B 16	2 080,10	R 5 D 3759 B 16	2 528,50
	90 + 2 x 150	3819 mm	R 3 D 3819 B 16	1 657,20	R 4 D 3819 B 16	2 114,10	R 5 D 3819 B 16	2 571,00
	3 x 132	3879 mm	R 3 D 3879 B 16	1 670,70	R 4 D 3879 B 16	2 132,10	R 5 D 3879 B 16	2 593,50
	78 + 150 + 174	3939 mm	R 3 D 3939 B 16	1 689,90	R 4 D 3939 B 16	2 157,70	R 5 D 3939 B 16	2 625,50
	108 + 2 x 150	3999 mm	R 3 D 3999 B 16	1 720,20	R 4 D 3999 B 16	2 198,10	R 5 D 3999 B 16	2 676,00
	2 x 132 + 150	4059 mm	R 3 D 4059 B 16	1 728,90	R 4 D 4059 B 16	2 209,70	R 5 D 4059 B 16	2 690,50
	120 + 2 x 150	4119 mm	R 3 D 4119 B 16	1 755,30	R 4 D 4119 B 16	2 244,90	R 5 D 4119 B 16	2 734,50
	78 + 2 x 174	4179 mm	R 3 D 4179 B 16	1 765,50	R 4 D 4179 B 16	2 258,50	R 5 D 4179 B 16	2 751,50
	132 + 2 x 150	4239 mm	R 3 D 4239 B 16	1 787,10	R 4 D 4239 B 16	2 287,30	R 5 D 4239 B 16	2 787,50
	2 x 132 + 174	4299 mm	R 3 D 4299 B 16	1 804,50	R 4 D 4299 B 16	2 310,50	R 5 D 4299 B 16	2 816,50
	120 + 150 + 174	4359 mm	R 3 D 4359 B 16	1 830,90	R 4 D 4359 B 16	2 345,70	R 5 D 4359 B 16	2 860,50
	3 x 150	4419 mm	R 3 D 4419 B 16	1 845,30	R 4 D 4419 B 16	2 364,90	R 5 D 4419 B 16	2 884,50
	132 + 150 + 174	4479 mm	R 3 D 4479 B 16	1 862,70	R 4 D 4479 B 16	2 388,10	R 5 D 4479 B 16	2 913,50
	2 x 150 + 162	4539 mm	R 3 D 4539 B 16	1 891,20	R 4 D 4539 B 16	2 426,10	R 5 D 4539 B 16	2 961,00
	120 + 2 x 174	4599 mm	R 3 D 4599 B 16	1 906,50	R 4 D 4599 B 16	2 446,50	R 5 D 4599 B 16	2 986,50
	2 x 150 + 174	4659 mm	R 3 D 4659 B 16	1 920,90	R 4 D 4659 B 16	2 465,70	R 5 D 4659 B 16	3 010,50
	132 + 2 x 174	4719 mm	R 3 D 4719 B 16	1 938,30	R 4 D 4719 B 16	2 488,90	R 5 D 4719 B 16	3 039,50
	150 + 162 + 174	4779 mm	R 3 D 4779 B 16	1 966,80	R 4 D 4779 B 16	2 526,90	R 5 D 4779 B 16	3 087,00
	150 + 2 x 174	4899 mm	R 3 D 4899 B 16	1 996,50	R 4 D 4899 B 16	2 566,50	R 5 D 4899 B 16	3 136,50
	162 + 2 x 174	5019 mm	R 3 D 5019 B 16	2 042,40	R 4 D 5019 B 16	2 627,70	R 5 D 5019 B 16	3 213,00
	3 x 174	5139 mm	R 3 D 5139 B 16	2 072,10	R 4 D 5139 B 16	2 667,30	R 5 D 5139 B 16	3 262,50
4	120 + 2 x 132 + 150	5229 mm	R 3 D 5229 B 16	2 240,50	R 4 D 5229 B 16	2 860,00	R 5 D 5229 B 16	3 479,50
	90 + 3 x 150	5289 mm	R 3 D 5289 B 16	2 258,80	R 4 D 5289 B 16	2 884,40	R 5 D 5289 B 16	3 510,00
	3 x 132 + 150	5349 mm	R 3 D 5349 B 16	2 272,30	R 4 D 5349 B 16	2 902,40	R 5 D 5349 B 16	3 532,50

Autres longueurs nous consulter

Produits soumis à éco-participation (en sus) - Voir page 67



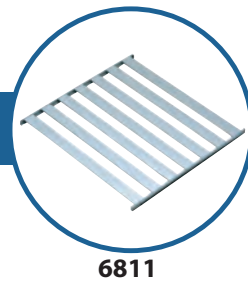
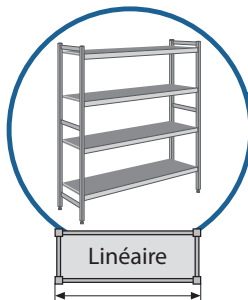

LINÉAIRES DURALINOX 6811

PRIX DES LINEAIRES EN 3-4-5 NIVEAUX

structure et clayettes DURALINOX

6811



Tarif Duralinox 6811/B : nous consulter

Profondeur 460 mm - Hauteur 1800 mm

Echelles	Composition	Longueur	3 niveaux		4 niveaux		5 niveaux	
2	66	657 mm	3 D 657 B 17	458,00	4 D 657 B 17	543,00	5 D 657 B 17	628,00
	78	777 mm	3 D 777 B 17	478,10	4 D 777 B 17	569,80	5 D 777 B 17	661,50
	90	897 mm	3 D 897 B 17	521,00	4 D 897 B 17	627,00	5 D 897 B 17	733,00
	96	957 mm	3 D 957 B 17	548,30	4 D 957 B 17	663,40	5 D 957 B 17	778,50
	108	1077 mm	3 D 1077 B 17	584,00	4 D 1077 B 17	711,00	5 D 1077 B 17	838,00
	120	1197 mm	3 D 1197 B 17	619,10	4 D 1197 B 17	757,80	5 D 1197 B 17	896,50
	132	1317 mm	3 D 1317 B 17	650,90	4 D 1317 B 17	800,20	5 D 1317 B 17	949,50
	150	1497 mm	3 D 1497 B 17	709,10	4 D 1497 B 17	877,80	5 D 1497 B 17	1 046,50
	162	1617 mm	3 D 1617 B 17	755,00	4 D 1617 B 17	939,00	5 D 1617 B 17	1 123,00
	174	1737 mm	3 D 1737 B 17	784,70	4 D 1737 B 17	978,60	5 D 1737 B 17	1 172,50
3	78 + 108	1827 mm	3 D 1827 B 17	960,60	4 D 1827 B 17	1 179,30	5 D 1827 B 17	1 398,00
	2 x 96	1887 mm	3 D 1887 B 17	995,10	4 D 1887 B 17	1 225,30	5 D 1887 B 17	1 455,50
	78 + 120	1947 mm	3 D 1947 B 17	995,70	4 D 1947 B 17	1 226,10	5 D 1947 B 17	1 456,50
	96 + 108	2007 mm	3 D 2007 B 17	1 030,80	4 D 2007 B 17	1 272,90	5 D 2007 B 17	1 515,00
	78 + 132	2067 mm	3 D 2067 B 17	1 027,50	4 D 2067 B 17	1 268,50	5 D 2067 B 17	1 509,50
	66 + 150	2127 mm	3 D 2127 B 17	1 065,60	4 D 2127 B 17	1 319,30	5 D 2127 B 17	1 573,00
	90 + 132	2187 mm	3 D 2187 B 17	1 070,40	4 D 2187 B 17	1 325,70	5 D 2187 B 17	1 581,00
	78 + 150	2247 mm	3 D 2247 B 17	1 085,70	4 D 2247 B 17	1 346,10	5 D 2247 B 17	1 606,50
	90 + 150	2367 mm	3 D 2367 B 17	1 128,60	4 D 2367 B 17	1 403,30	5 D 2367 B 17	1 678,00
	96 + 150	2427 mm	3 D 2427 B 17	1 155,90	4 D 2427 B 17	1 439,70	5 D 2427 B 17	1 723,50
	78 + 174	2487 mm	3 D 2487 B 17	1 161,30	4 D 2487 B 17	1 446,90	5 D 2487 B 17	1 732,50
	108 + 150	2547 mm	3 D 2547 B 17	1 191,60	4 D 2547 B 17	1 487,30	5 D 2547 B 17	1 783,00
	2 x 132	2607 mm	3 D 2607 B 17	1 200,30	4 D 2607 B 17	1 498,90	5 D 2607 B 17	1 797,50
	120 + 150	2667 mm	3 D 2667 B 17	1 226,70	4 D 2667 B 17	1 534,10	5 D 2667 B 17	1 841,50
	132 + 150	2787 mm	3 D 2787 B 17	1 258,50	4 D 2787 B 17	1 576,50	5 D 2787 B 17	1 894,50
	120 + 174	2907 mm	3 D 2907 B 17	1 302,30	4 D 2907 B 17	1 634,90	5 D 2907 B 17	1 967,50
	2 x 150	2967 mm	3 D 2967 B 17	1 316,70	4 D 2967 B 17	1 654,10	5 D 2967 B 17	1 991,50
	132 + 174	3027 mm	3 D 3027 B 17	1 334,10	4 D 3027 B 17	1 677,30	5 D 3027 B 17	2 020,50
	150 + 162	3087 mm	3 D 3087 B 17	1 362,60	4 D 3087 B 17	1 715,30	5 D 3087 B 17	2 068,00
	150 + 174	3207 mm	3 D 3207 B 17	1 392,30	4 D 3207 B 17	1 754,90	5 D 3207 B 17	2 117,50
162 + 174	3327 mm	3 D 3327 B 17	1 438,20	4 D 3327 B 17	1 816,10	5 D 3327 B 17	2 194,00	
	2 x 174	3447 mm	3 D 3447 B 17	1 467,90	4 D 3447 B 17	1 855,70	5 D 3447 B 17	2 243,50
4	78 + 132 + 150	3537 mm	3 D 3537 B 17	1 635,10	4 D 3537 B 17	2 044,80	5 D 3537 B 17	2 454,50
	66 + 2 x 150	3597 mm	3 D 3597 B 17	1 673,20	4 D 3597 B 17	2 095,60	5 D 3597 B 17	2 518,00
	90 + 132 + 150	3657 mm	3 D 3657 B 17	1 678,00	4 D 3657 B 17	2 102,00	5 D 3657 B 17	2 526,00
	78 + 2 x 150	3717 mm	3 D 3717 B 17	1 693,30	4 D 3717 B 17	2 122,40	5 D 3717 B 17	2 551,50
	78 + 132 + 174	3777 mm	3 D 3777 B 17	1 710,70	4 D 3777 B 17	2 145,60	5 D 3777 B 17	2 580,50
	90 + 2 x 150	3837 mm	3 D 3837 B 17	1 736,20	4 D 3837 B 17	2 179,60	5 D 3837 B 17	2 623,00
	3 x 132	3897 mm	3 D 3897 B 17	1 749,70	4 D 3897 B 17	2 197,60	5 D 3897 B 17	2 645,50
	78 + 150 + 174	3957 mm	3 D 3957 B 17	1 768,90	4 D 3957 B 17	2 223,20	5 D 3957 B 17	2 677,50
	108 + 2 x 150	4017 mm	3 D 4017 B 17	1 799,20	4 D 4017 B 17	2 263,60	5 D 4017 B 17	2 728,00
	2 x 132 + 150	4077 mm	3 D 4077 B 17	1 807,90	4 D 4077 B 17	2 275,20	5 D 4077 B 17	2 742,50
	120 + 2 x 150	4137 mm	3 D 4137 B 17	1 834,30	4 D 4137 B 17	2 310,40	5 D 4137 B 17	2 786,50
	78 + 2 x 174	4197 mm	3 D 4197 B 17	1 844,50	4 D 4197 B 17	2 324,00	5 D 4197 B 17	2 803,50
	132 + 2 x 150	4257 mm	3 D 4257 B 17	1 866,10	4 D 4257 B 17	2 352,80	5 D 4257 B 17	2 839,50
	2 x 132 + 174	4317 mm	3 D 4317 B 17	1 883,50	4 D 4317 B 17	2 376,00	5 D 4317 B 17	2 868,50
	120 + 150 + 174	4377 mm	3 D 4377 B 17	1 909,90	4 D 4377 B 17	2 411,20	5 D 4377 B 17	2 912,50
	3 x 150	4437 mm	3 D 4437 B 17	1 924,30	4 D 4437 B 17	2 430,40	5 D 4437 B 17	2 936,50
	132 + 150 + 174	4497 mm	3 D 4497 B 17	1 941,70	4 D 4497 B 17	2 453,60	5 D 4497 B 17	2 965,50
	2 x 150 + 162	4557 mm	3 D 4557 B 17	1 970,20	4 D 4557 B 17	2 491,60	5 D 4557 B 17	3 013,00
	120 + 2 x 174	4617 mm	3 D 4617 B 17	1 985,50	4 D 4617 B 17	2 512,00	5 D 4617 B 17	3 038,50
	2 x 150 + 174	4677 mm	3 D 4677 B 17	1 999,90	4 D 4677 B 17	2 531,20	5 D 4677 B 17	3 062,50
132 + 2 x 174	4737 mm	3 D 4737 B 17	2 017,30	4 D 4737 B 17	2 554,40	5 D 4737 B 17	3 091,50	
150 + 162 + 174	4797 mm	3 D 4797 B 17	2 045,80	4 D 4797 B 17	2 592,40	5 D 4797 B 17	3 139,00	
150 + 2 x 174	4917 mm	3 D 4917 B 17	2 075,50	4 D 4917 B 17	2 632,00	5 D 4917 B 17	3 188,50	
162 + 2 x 174	5037 mm	3 D 5037 B 17	2 121,40	4 D 5037 B 17	2 693,20	5 D 5037 B 17	3 265,00	
	3 x 174	5157 mm	3 D 5157 B 17	2 151,10	4 D 5157 B 17	2 732,80	5 D 5157 B 17	3 314,50
5	120 + 2 x 132 + 150	5247 mm	3 D 5247 B 17	2 325,50	4 D 5247 B 17	2 931,50	5 D 5247 B 17	3 537,50
	90 + 3 x 150	5307 mm	3 D 5307 B 17	2 343,80	4 D 5307 B 17	2 955,90	5 D 5307 B 17	3 568,00
	3 x 132 + 150	5367 mm	3 D 5367 B 17	2 357,30	4 D 5367 B 17	2 973,90	5 D 5367 B 17	3 590,50

Autres longueurs nous consulter

Produits soumis à éco-participation (en sus) - Voir page 67

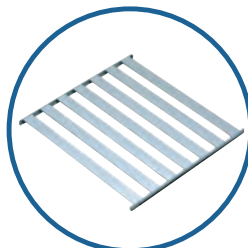

6811

LINÉAIRES RETOURS DURALINOX 6811



PRIX DES LINEAIRES EN 3-4-5 NIVEAUX

structure et clayettes DURALINOX

(Retours d'angle inclus)

Profondeur 460 mm - Hauteur 1800 mm



Echelles	Composition	Longueur	3 niveaux		4 niveaux		5 niveaux	
1	66	639 mm	R 3 D 639 B 17	397,00	R 4 D 639 B 17	495,50	R 5 D 639 B 17	594,00
	78	759 mm	R 3 D 759 B 17	417,10	R 4 D 759 B 17	522,30	R 5 D 759 B 17	627,50
	90	879 mm	R 3 D 879 B 17	460,00	R 4 D 879 B 17	579,50	R 5 D 879 B 17	699,00
	96	939 mm	R 3 D 939 B 17	487,30	R 4 D 939 B 17	615,90	R 5 D 939 B 17	744,50
	108	1059 mm	R 3 D 1059 B 17	523,00	R 4 D 1059 B 17	663,50	R 5 D 1059 B 17	804,00
	120	1179 mm	R 3 D 1179 B 17	558,10	R 4 D 1179 B 17	710,30	R 5 D 1179 B 17	862,50
	132	1299 mm	R 3 D 1299 B 17	589,90	R 4 D 1299 B 17	752,70	R 5 D 1299 B 17	915,50
	150	1479 mm	R 3 D 1479 B 17	648,10	R 4 D 1479 B 17	830,30	R 5 D 1479 B 17	1 012,50
	162	1599 mm	R 3 D 1599 B 17	694,00	R 4 D 1599 B 17	891,50	R 5 D 1599 B 17	1 089,00
	174	1719 mm	R 3 D 1719 B 17	723,70	R 4 D 1719 B 17	931,10	R 5 D 1719 B 17	1 138,50
2	78 + 108	1809 mm	R 3 D 1809 B 17	899,60	R 4 D 1809 B 17	1 131,80	R 5 D 1809 B 17	1 364,00
	2 x 96	1869 mm	R 3 D 1869 B 17	934,10	R 4 D 1869 B 17	1 177,80	R 5 D 1869 B 17	1 421,50
	78 + 120	1929 mm	R 3 D 1929 B 17	934,70	R 4 D 1929 B 17	1 178,60	R 5 D 1929 B 17	1 422,50
	96 + 108	1989 mm	R 3 D 1989 B 17	969,80	R 4 D 1989 B 17	1 225,40	R 5 D 1989 B 17	1 481,00
	78 + 132	2049 mm	R 3 D 2049 B 17	966,50	R 4 D 2049 B 17	1 221,00	R 5 D 2049 B 17	1 475,50
	66 + 150	2109 mm	R 3 D 2109 B 17	1 004,60	R 4 D 2109 B 17	1 271,80	R 5 D 2109 B 17	1 539,00
	90 + 132	2169 mm	R 3 D 2169 B 17	1 009,40	R 4 D 2169 B 17	1 278,20	R 5 D 2169 B 17	1 547,00
	78 + 150	2229 mm	R 3 D 2229 B 17	1 024,70	R 4 D 2229 B 17	1 298,60	R 5 D 2229 B 17	1 572,50
	90 + 150	2349 mm	R 3 D 2349 B 17	1 067,60	R 4 D 2349 B 17	1 355,80	R 5 D 2349 B 17	1 644,00
	96 + 150	2409 mm	R 3 D 2409 B 17	1 094,90	R 4 D 2409 B 17	1 392,20	R 5 D 2409 B 17	1 689,50
	78 + 174	2469 mm	R 3 D 2469 B 17	1 100,30	R 4 D 2469 B 17	1 399,40	R 5 D 2469 B 17	1 698,50
	108 + 150	2529 mm	R 3 D 2529 B 17	1 130,60	R 4 D 2529 B 17	1 439,80	R 5 D 2529 B 17	1 749,00
	2 x 132	2589 mm	R 3 D 2589 B 17	1 139,30	R 4 D 2589 B 17	1 451,40	R 5 D 2589 B 17	1 763,50
	120 + 150	2649 mm	R 3 D 2649 B 17	1 165,70	R 4 D 2649 B 17	1 486,60	R 5 D 2649 B 17	1 807,50
	132 + 150	2769 mm	R 3 D 2769 B 17	1 197,50	R 4 D 2769 B 17	1 529,00	R 5 D 2769 B 17	1 860,50
	120 + 174	2889 mm	R 3 D 2889 B 17	1 241,30	R 4 D 2889 B 17	1 587,40	R 5 D 2889 B 17	1 933,50
	2 x 150	2949 mm	R 3 D 2949 B 17	1 255,70	R 4 D 2949 B 17	1 606,60	R 5 D 2949 B 17	1 957,50
	132 + 174	3009 mm	R 3 D 3009 B 17	1 273,10	R 4 D 3009 B 17	1 629,80	R 5 D 3009 B 17	1 986,50
	150 + 162	3069 mm	R 3 D 3069 B 17	1 301,60	R 4 D 3069 B 17	1 667,80	R 5 D 3069 B 17	2 034,00
	150 + 174	3189 mm	R 3 D 3189 B 17	1 331,30	R 4 D 3189 B 17	1 707,40	R 5 D 3189 B 17	2 083,50
162 + 174	3309 mm	R 3 D 3309 B 17	1 377,20	R 4 D 3309 B 17	1 768,60	R 5 D 3309 B 17	2 160,00	
2 x 174	3429 mm	R 3 D 3429 B 17	1 406,90	R 4 D 3429 B 17	1 808,20	R 5 D 3429 B 17	2 209,50	
3	78 + 132 + 150	3519 mm	R 3 D 3519 B 17	1 574,10	R 4 D 3519 B 17	1 997,30	R 5 D 3519 B 17	2 420,50
	66 + 2 x 150	3579 mm	R 3 D 3579 B 17	1 612,20	R 4 D 3579 B 17	2 048,10	R 5 D 3579 B 17	2 484,00
	90 + 132 + 150	3639 mm	R 3 D 3639 B 17	1 617,00	R 4 D 3639 B 17	2 054,50	R 5 D 3639 B 17	2 492,00
	78 + 2 x 150	3699 mm	R 3 D 3699 B 17	1 632,30	R 4 D 3699 B 17	2 074,90	R 5 D 3699 B 17	2 517,50
	78 + 132 + 174	3759 mm	R 3 D 3759 B 17	1 649,70	R 4 D 3759 B 17	2 098,10	R 5 D 3759 B 17	2 546,50
	90 + 2 x 150	3819 mm	R 3 D 3819 B 17	1 675,20	R 4 D 3819 B 17	2 132,10	R 5 D 3819 B 17	2 589,00
	3 x 132	3879 mm	R 3 D 3879 B 17	1 688,70	R 4 D 3879 B 17	2 150,10	R 5 D 3879 B 17	2 611,50
	78 + 150 + 174	3939 mm	R 3 D 3939 B 17	1 707,90	R 4 D 3939 B 17	2 175,70	R 5 D 3939 B 17	2 643,50
	108 + 2 x 150	3999 mm	R 3 D 3999 B 17	1 738,20	R 4 D 3999 B 17	2 216,10	R 5 D 3999 B 17	2 694,00
	2 x 132 + 150	4059 mm	R 3 D 4059 B 17	1 746,90	R 4 D 4059 B 17	2 227,70	R 5 D 4059 B 17	2 708,50
	120 + 2 x 150	4119 mm	R 3 D 4119 B 17	1 773,30	R 4 D 4119 B 17	2 262,90	R 5 D 4119 B 17	2 752,50
	78 + 2 x 174	4179 mm	R 3 D 4179 B 17	1 783,50	R 4 D 4179 B 17	2 276,50	R 5 D 4179 B 17	2 769,50
	132 + 2 x 150	4239 mm	R 3 D 4239 B 17	1 805,10	R 4 D 4239 B 17	2 305,30	R 5 D 4239 B 17	2 805,50
	2 x 132 + 174	4299 mm	R 3 D 4299 B 17	1 822,50	R 4 D 4299 B 17	2 328,50	R 5 D 4299 B 17	2 834,50
	120 + 150 + 174	4359 mm	R 3 D 4359 B 17	1 848,90	R 4 D 4359 B 17	2 363,70	R 5 D 4359 B 17	2 878,50
	3 x 150	4419 mm	R 3 D 4419 B 17	1 863,30	R 4 D 4419 B 17	2 382,90	R 5 D 4419 B 17	2 902,50
	132 + 150 + 174	4479 mm	R 3 D 4479 B 17	1 880,70	R 4 D 4479 B 17	2 406,10	R 5 D 4479 B 17	2 931,50
	2 x 150 + 162	4539 mm	R 3 D 4539 B 17	1 909,20	R 4 D 4539 B 17	2 444,10	R 5 D 4539 B 17	2 979,00
	120 + 2 x 174	4599 mm	R 3 D 4599 B 17	1 924,50	R 4 D 4599 B 17	2 464,50	R 5 D 4599 B 17	3 004,50
	2 x 150 + 174	4659 mm	R 3 D 4659 B 17	1 938,90	R 4 D 4659 B 17	2 483,70	R 5 D 4659 B 17	3 028,50
	132 + 2 x 174	4719 mm	R 3 D 4719 B 17	1 956,30	R 4 D 4719 B 17	2 506,90	R 5 D 4719 B 17	3 057,50
	150 + 162 + 174	4779 mm	R 3 D 4779 B 17	1 984,80	R 4 D 4779 B 17	2 544,90	R 5 D 4779 B 17	3 105,00
	150 + 2 x 174	4899 mm	R 3 D 4899 B 17	2 014,50	R 4 D 4899 B 17	2 584,50	R 5 D 4899 B 17	3 154,50
	162 + 2 x 174	5019 mm	R 3 D 5019 B 17	2 060,40	R 4 D 5019 B 17	2 645,70	R 5 D 5019 B 17	3 231,00
	3 x 174	5139 mm	R 3 D 5139 B 17	2 090,10	R 4 D 5139 B 17	2 685,30	R 5 D 5139 B 17	3 280,50
4	120 + 2 x 132 + 150	5229 mm	R 3 D 5229 B 17	2 264,50	R 4 D 5229 B 17	2 884,00	R 5 D 5229 B 17	3 503,50
	90 + 3 x 150	5289 mm	R 3 D 5289 B 17	2 282,80	R 4 D 5289 B 17	2 908,40	R 5 D 5289 B 17	3 534,00
	3 x 132 + 150	5349 mm	R 3 D 5349 B 17	2 296,30	R 4 D 5349 B 17	2 926,40	R 5 D 5349 B 17	3 556,50

Autres longueurs nous consulter

Produits soumis à éco-participation (en sus) - Voir page 67



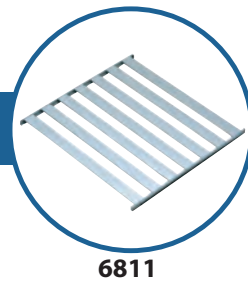
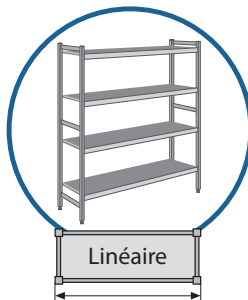

LINÉAIRES DURALINOX 6811

PRIX DES LINEAIRES EN 3-4-5 NIVEAUX

structure et clayettes DURALINOX

6811



Tarif Duralinox 6811/B : nous consulter

Hauteur 2435 mm : voir p. 44

Profondeur 460 mm - Hauteur 2135 mm

Echelles	Composition	Longueur	3 niveaux		4 niveaux		5 niveaux	
2	66	657 mm	3 D 657 B 21	527,00	4 D 657 B 21	612,00	5 D 657 B 21	697,00
	78	777 mm	3 D 777 B 21	547,10	4 D 777 B 21	638,80	5 D 777 B 21	730,50
	90	897 mm	3 D 897 B 21	590,00	4 D 897 B 21	696,00	5 D 897 B 21	802,00
	96	957 mm	3 D 957 B 21	617,30	4 D 957 B 21	732,40	5 D 957 B 21	847,50
	108	1077 mm	3 D 1077 B 21	653,00	4 D 1077 B 21	780,00	5 D 1077 B 21	907,00
	120	1197 mm	3 D 1197 B 21	688,10	4 D 1197 B 21	826,80	5 D 1197 B 21	965,50
	132	1317 mm	3 D 1317 B 21	719,90	4 D 1317 B 21	869,20	5 D 1317 B 21	1 018,50
	150	1497 mm	3 D 1497 B 21	778,10	4 D 1497 B 21	946,80	5 D 1497 B 21	1 115,50
	162	1617 mm	3 D 1617 B 21	824,00	4 D 1617 B 21	1 008,00	5 D 1617 B 21	1 192,00
	174	1737 mm	3 D 1737 B 21	853,70	4 D 1737 B 21	1 047,60	5 D 1737 B 21	1 241,50
3	78 + 108	1827 mm	3 D 1827 B 21	1 064,10	4 D 1827 B 21	1 282,80	5 D 1827 B 21	1 501,50
	2 x 96	1887 mm	3 D 1887 B 21	1 098,60	4 D 1887 B 21	1 328,80	5 D 1887 B 21	1 559,00
	78 + 120	1947 mm	3 D 1947 B 21	1 099,20	4 D 1947 B 21	1 329,60	5 D 1947 B 21	1 560,00
	96 + 108	2007 mm	3 D 2007 B 21	1 134,30	4 D 2007 B 21	1 376,40	5 D 2007 B 21	1 618,50
	78 + 132	2067 mm	3 D 2067 B 21	1 131,00	4 D 2067 B 21	1 372,00	5 D 2067 B 21	1 613,00
	66 + 150	2127 mm	3 D 2127 B 21	1 169,10	4 D 2127 B 21	1 422,80	5 D 2127 B 21	1 676,50
	90 + 132	2187 mm	3 D 2187 B 21	1 173,90	4 D 2187 B 21	1 429,20	5 D 2187 B 21	1 684,50
	78 + 150	2247 mm	3 D 2247 B 21	1 189,20	4 D 2247 B 21	1 449,60	5 D 2247 B 21	1 710,00
	90 + 150	2367 mm	3 D 2367 B 21	1 232,10	4 D 2367 B 21	1 506,80	5 D 2367 B 21	1 781,50
	96 + 150	2427 mm	3 D 2427 B 21	1 259,40	4 D 2427 B 21	1 543,20	5 D 2427 B 21	1 827,00
	78 + 174	2487 mm	3 D 2487 B 21	1 264,80	4 D 2487 B 21	1 550,40	5 D 2487 B 21	1 836,00
	108 + 150	2547 mm	3 D 2547 B 21	1 295,10	4 D 2547 B 21	1 590,80	5 D 2547 B 21	1 886,50
	2 x 132	2607 mm	3 D 2607 B 21	1 303,80	4 D 2607 B 21	1 602,40	5 D 2607 B 21	1 901,00
	120 + 150	2667 mm	3 D 2667 B 21	1 330,20	4 D 2667 B 21	1 637,60	5 D 2667 B 21	1 945,00
	132 + 150	2787 mm	3 D 2787 B 21	1 362,00	4 D 2787 B 21	1 680,00	5 D 2787 B 21	1 998,00
	120 + 174	2907 mm	3 D 2907 B 21	1 405,80	4 D 2907 B 21	1 738,40	5 D 2907 B 21	2 071,00
	2 x 150	2967 mm	3 D 2967 B 21	1 420,20	4 D 2967 B 21	1 757,60	5 D 2967 B 21	2 095,00
	132 + 174	3027 mm	3 D 3027 B 21	1 437,60	4 D 3027 B 21	1 780,80	5 D 3027 B 21	2 124,00
	150 + 162	3087 mm	3 D 3087 B 21	1 466,10	4 D 3087 B 21	1 818,80	5 D 3087 B 21	2 171,50
	150 + 174	3207 mm	3 D 3207 B 21	1 495,80	4 D 3207 B 21	1 858,40	5 D 3207 B 21	2 221,00
162 + 174	3327 mm	3 D 3327 B 21	1 541,70	4 D 3327 B 21	1 919,60	5 D 3327 B 21	2 297,50	
2 x 174	3447 mm	3 D 3447 B 21	1 571,40	4 D 3447 B 21	1 959,20	5 D 3447 B 21	2 347,00	
4	78 + 132 + 150	3537 mm	3 D 3537 B 21	1 773,10	4 D 3537 B 21	2 182,80	5 D 3537 B 21	2 592,50
	66 + 2 x 150	3597 mm	3 D 3597 B 21	1 811,20	4 D 3597 B 21	2 233,60	5 D 3597 B 21	2 656,00
	90 + 132 + 150	3657 mm	3 D 3657 B 21	1 816,00	4 D 3657 B 21	2 240,00	5 D 3657 B 21	2 664,00
	78 + 2 x 150	3717 mm	3 D 3717 B 21	1 831,30	4 D 3717 B 21	2 260,40	5 D 3717 B 21	2 689,50
	78 + 132 + 174	3777 mm	3 D 3777 B 21	1 848,70	4 D 3777 B 21	2 283,60	5 D 3777 B 21	2 718,50
	90 + 2 x 150	3837 mm	3 D 3837 B 21	1 874,20	4 D 3837 B 21	2 317,60	5 D 3837 B 21	2 761,00
	3 x 132	3897 mm	3 D 3897 B 21	1 887,70	4 D 3897 B 21	2 335,60	5 D 3897 B 21	2 783,50
	78 + 150 + 174	3957 mm	3 D 3957 B 21	1 906,90	4 D 3957 B 21	2 361,20	5 D 3957 B 21	2 815,50
	108 + 2 x 150	4017 mm	3 D 4017 B 21	1 937,20	4 D 4017 B 21	2 401,60	5 D 4017 B 21	2 866,00
	2 x 132 + 150	4077 mm	3 D 4077 B 21	1 945,90	4 D 4077 B 21	2 413,20	5 D 4077 B 21	2 880,50
	120 + 2 x 150	4137 mm	3 D 4137 B 21	1 972,30	4 D 4137 B 21	2 448,40	5 D 4137 B 21	2 924,50
	78 + 2 x 174	4197 mm	3 D 4197 B 21	1 982,50	4 D 4197 B 21	2 462,00	5 D 4197 B 21	2 941,50
	132 + 2 x 150	4257 mm	3 D 4257 B 21	2 004,10	4 D 4257 B 21	2 490,80	5 D 4257 B 21	2 977,50
	2 x 132 + 174	4317 mm	3 D 4317 B 21	2 021,50	4 D 4317 B 21	2 514,00	5 D 4317 B 21	3 006,50
	120 + 150 + 174	4377 mm	3 D 4377 B 21	2 047,90	4 D 4377 B 21	2 549,20	5 D 4377 B 21	3 050,50
	3 x 150	4437 mm	3 D 4437 B 21	2 062,30	4 D 4437 B 21	2 568,40	5 D 4437 B 21	3 074,50
	132 + 150 + 174	4497 mm	3 D 4497 B 21	2 079,70	4 D 4497 B 21	2 591,60	5 D 4497 B 21	3 103,50
	2 x 150 + 162	4557 mm	3 D 4557 B 21	2 108,20	4 D 4557 B 21	2 629,60	5 D 4557 B 21	3 151,00
	120 + 2 x 174	4617 mm	3 D 4617 B 21	2 123,50	4 D 4617 B 21	2 650,00	5 D 4617 B 21	3 176,50
	2 x 150 + 174	4677 mm	3 D 4677 B 21	2 137,90	4 D 4677 B 21	2 669,20	5 D 4677 B 21	3 200,50
132 + 2 x 174	4737 mm	3 D 4737 B 21	2 155,30	4 D 4737 B 21	2 692,40	5 D 4737 B 21	3 229,50	
150 + 162 + 174	4797 mm	3 D 4797 B 21	2 183,80	4 D 4797 B 21	2 730,40	5 D 4797 B 21	3 277,00	
150 + 2 x 174	4917 mm	3 D 4917 B 21	2 213,50	4 D 4917 B 21	2 770,00	5 D 4917 B 21	3 326,50	
162 + 2 x 174	5037 mm	3 D 5037 B 21	2 259,40	4 D 5037 B 21	2 831,20	5 D 5037 B 21	3 403,00	
3 x 174	5157 mm	3 D 5157 B 21	2 289,10	4 D 5157 B 21	2 870,80	5 D 5157 B 21	3 452,50	
5	120 + 2 x 132 + 150	5247 mm	3 D 5247 B 21	2 498,00	4 D 5247 B 21	3 104,00	5 D 5247 B 21	3 710,00
	90 + 3 x 150	5307 mm	3 D 5307 B 21	2 516,30	4 D 5307 B 21	3 128,40	5 D 5307 B 21	3 740,50
	3 x 132 + 150	5367 mm	3 D 5367 B 21	2 529,80	4 D 5367 B 21	3 146,40	5 D 5367 B 21	3 763,00

Autres longueurs nous consulter

Produits soumis à éco-participation (en sus) - Voir page 67

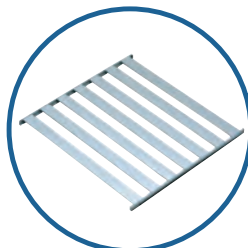

6811

LINÉAIRES RETOURS DURALINOX 6811



PRIX DES LINEAIRES EN 3-4-5 NIVEAUX

structure et clayettes DURALINOX



(Retours d'angle inclus)

Hauteur 2435 mm : voir p. 44

Profondeur 460 mm - Hauteur 2135 mm

Echelles	Composition	Longueur	3 niveaux		4 niveaux		5 niveaux	
1	66	639 mm	R 3 D 639 B 21	431,50	R 4 D 639 B 21	530,00	R 5 D 639 B 21	628,50
	78	759 mm	R 3 D 759 B 21	451,60	R 4 D 759 B 21	556,80	R 5 D 759 B 21	662,00
	90	879 mm	R 3 D 879 B 21	494,50	R 4 D 879 B 21	614,00	R 5 D 879 B 21	733,50
	96	939 mm	R 3 D 939 B 21	521,80	R 4 D 939 B 21	650,40	R 5 D 939 B 21	779,00
	108	1059 mm	R 3 D 1059 B 21	557,50	R 4 D 1059 B 21	698,00	R 5 D 1059 B 21	838,50
	120	1179 mm	R 3 D 1179 B 21	592,60	R 4 D 1179 B 21	744,80	R 5 D 1179 B 21	897,00
	132	1299 mm	R 3 D 1299 B 21	624,40	R 4 D 1299 B 21	787,20	R 5 D 1299 B 21	950,00
	150	1479 mm	R 3 D 1479 B 21	682,60	R 4 D 1479 B 21	864,80	R 5 D 1479 B 21	1 047,00
	162	1599 mm	R 3 D 1599 B 21	728,50	R 4 D 1599 B 21	926,00	R 5 D 1599 B 21	1 123,50
	174	1719 mm	R 3 D 1719 B 21	758,20	R 4 D 1719 B 21	965,60	R 5 D 1719 B 21	1 173,00
2	78 + 108	1809 mm	R 3 D 1809 B 21	968,60	R 4 D 1809 B 21	1 200,80	R 5 D 1809 B 21	1 433,00
	2 x 96	1869 mm	R 3 D 1869 B 21	1 003,10	R 4 D 1869 B 21	1 246,80	R 5 D 1869 B 21	1 490,50
	78 + 120	1929 mm	R 3 D 1929 B 21	1 003,70	R 4 D 1929 B 21	1 247,60	R 5 D 1929 B 21	1 491,50
	96 + 108	1989 mm	R 3 D 1989 B 21	1 038,80	R 4 D 1989 B 21	1 294,40	R 5 D 1989 B 21	1 550,00
	78 + 132	2049 mm	R 3 D 2049 B 21	1 035,50	R 4 D 2049 B 21	1 290,00	R 5 D 2049 B 21	1 544,50
	66 + 150	2109 mm	R 3 D 2109 B 21	1 073,60	R 4 D 2109 B 21	1 340,80	R 5 D 2109 B 21	1 608,00
	90 + 132	2169 mm	R 3 D 2169 B 21	1 078,40	R 4 D 2169 B 21	1 347,20	R 5 D 2169 B 21	1 616,00
	78 + 150	2229 mm	R 3 D 2229 B 21	1 093,70	R 4 D 2229 B 21	1 367,60	R 5 D 2229 B 21	1 641,50
	90 + 150	2349 mm	R 3 D 2349 B 21	1 136,60	R 4 D 2349 B 21	1 424,80	R 5 D 2349 B 21	1 713,00
	96 + 150	2409 mm	R 3 D 2409 B 21	1 163,90	R 4 D 2409 B 21	1 461,20	R 5 D 2409 B 21	1 758,50
	78 + 174	2469 mm	R 3 D 2469 B 21	1 169,30	R 4 D 2469 B 21	1 468,40	R 5 D 2469 B 21	1 767,50
	108 + 150	2529 mm	R 3 D 2529 B 21	1 199,60	R 4 D 2529 B 21	1 508,80	R 5 D 2529 B 21	1 818,00
	2 x 132	2589 mm	R 3 D 2589 B 21	1 208,30	R 4 D 2589 B 21	1 520,40	R 5 D 2589 B 21	1 832,50
	120 + 150	2649 mm	R 3 D 2649 B 21	1 234,70	R 4 D 2649 B 21	1 555,60	R 5 D 2649 B 21	1 876,50
	132 + 150	2769 mm	R 3 D 2769 B 21	1 266,50	R 4 D 2769 B 21	1 598,00	R 5 D 2769 B 21	1 929,50
	120 + 174	2889 mm	R 3 D 2889 B 21	1 310,30	R 4 D 2889 B 21	1 656,40	R 5 D 2889 B 21	2 002,50
	2 x 150	2949 mm	R 3 D 2949 B 21	1 324,70	R 4 D 2949 B 21	1 675,60	R 5 D 2949 B 21	2 026,50
	132 + 174	3009 mm	R 3 D 3009 B 21	1 342,10	R 4 D 3009 B 21	1 698,80	R 5 D 3009 B 21	2 055,50
	150 + 162	3069 mm	R 3 D 3069 B 21	1 370,60	R 4 D 3069 B 21	1 736,80	R 5 D 3069 B 21	2 103,00
	150 + 174	3189 mm	R 3 D 3189 B 21	1 400,30	R 4 D 3189 B 21	1 776,40	R 5 D 3189 B 21	2 152,50
162 + 174	3309 mm	R 3 D 3309 B 21	1 446,20	R 4 D 3309 B 21	1 837,60	R 5 D 3309 B 21	2 229,00	
2 x 174	3429 mm	R 3 D 3429 B 21	1 475,90	R 4 D 3429 B 21	1 877,20	R 5 D 3429 B 21	2 278,50	
3	78 + 132 + 150	3519 mm	R 3 D 3519 B 21	1 677,60	R 4 D 3519 B 21	2 100,80	R 5 D 3519 B 21	2 524,00
	66 + 2 x 150	3579 mm	R 3 D 3579 B 21	1 715,70	R 4 D 3579 B 21	2 151,60	R 5 D 3579 B 21	2 587,50
	90 + 132 + 150	3639 mm	R 3 D 3639 B 21	1 720,50	R 4 D 3639 B 21	2 158,00	R 5 D 3639 B 21	2 595,50
	78 + 2 x 150	3699 mm	R 3 D 3699 B 21	1 735,80	R 4 D 3699 B 21	2 178,40	R 5 D 3699 B 21	2 621,00
	78 + 132 + 174	3759 mm	R 3 D 3759 B 21	1 753,20	R 4 D 3759 B 21	2 201,60	R 5 D 3759 B 21	2 650,00
	90 + 2 x 150	3819 mm	R 3 D 3819 B 21	1 778,70	R 4 D 3819 B 21	2 235,60	R 5 D 3819 B 21	2 692,50
	3 x 132	3879 mm	R 3 D 3879 B 21	1 792,20	R 4 D 3879 B 21	2 253,60	R 5 D 3879 B 21	2 715,00
	78 + 150 + 174	3939 mm	R 3 D 3939 B 21	1 811,40	R 4 D 3939 B 21	2 279,20	R 5 D 3939 B 21	2 747,00
	108 + 2 x 150	3999 mm	R 3 D 3999 B 21	1 841,70	R 4 D 3999 B 21	2 319,60	R 5 D 3999 B 21	2 797,50
	2 x 132 + 150	4059 mm	R 3 D 4059 B 21	1 850,40	R 4 D 4059 B 21	2 331,20	R 5 D 4059 B 21	2 812,00
	120 + 2 x 150	4119 mm	R 3 D 4119 B 21	1 876,80	R 4 D 4119 B 21	2 366,40	R 5 D 4119 B 21	2 856,00
	78 + 2 x 174	4179 mm	R 3 D 4179 B 21	1 887,00	R 4 D 4179 B 21	2 380,00	R 5 D 4179 B 21	2 873,00
	132 + 2 x 150	4239 mm	R 3 D 4239 B 21	1 908,60	R 4 D 4239 B 21	2 408,80	R 5 D 4239 B 21	2 909,00
	2 x 132 + 174	4299 mm	R 3 D 4299 B 21	1 926,00	R 4 D 4299 B 21	2 432,00	R 5 D 4299 B 21	2 938,00
	120 + 150 + 174	4359 mm	R 3 D 4359 B 21	1 952,40	R 4 D 4359 B 21	2 467,20	R 5 D 4359 B 21	2 982,00
	3 x 150	4419 mm	R 3 D 4419 B 21	1 966,80	R 4 D 4419 B 21	2 486,40	R 5 D 4419 B 21	3 006,00
	132 + 150 + 174	4479 mm	R 3 D 4479 B 21	1 984,20	R 4 D 4479 B 21	2 509,60	R 5 D 4479 B 21	3 035,00
	2 x 150 + 162	4539 mm	R 3 D 4539 B 21	2 012,70	R 4 D 4539 B 21	2 547,60	R 5 D 4539 B 21	3 082,50
	120 + 2 x 174	4599 mm	R 3 D 4599 B 21	2 028,00	R 4 D 4599 B 21	2 568,00	R 5 D 4599 B 21	3 108,00
	2 x 150 + 174	4659 mm	R 3 D 4659 B 21	2 042,40	R 4 D 4659 B 21	2 587,20	R 5 D 4659 B 21	3 132,00
132 + 2 x 174	4719 mm	R 3 D 4719 B 21	2 059,80	R 4 D 4719 B 21	2 610,40	R 5 D 4719 B 21	3 161,00	
150 + 162 + 174	4779 mm	R 3 D 4779 B 21	2 088,30	R 4 D 4779 B 21	2 648,40	R 5 D 4779 B 21	3 208,50	
150 + 2 x 174	4899 mm	R 3 D 4899 B 21	2 118,00	R 4 D 4899 B 21	2 688,00	R 5 D 4899 B 21	3 258,00	
162 + 2 x 174	5019 mm	R 3 D 5019 B 21	2 163,90	R 4 D 5019 B 21	2 749,20	R 5 D 5019 B 21	3 334,50	
3 x 174	5139 mm	R 3 D 5139 B 21	2 193,60	R 4 D 5139 B 21	2 788,80	R 5 D 5139 B 21	3 384,00	
4	120 + 2 x 132 + 150	5229 mm	R 3 D 5229 B 21	2 402,50	R 4 D 5229 B 21	3 022,00	R 5 D 5229 B 21	3 641,50
	90 + 3 x 150	5289 mm	R 3 D 5289 B 21	2 420,80	R 4 D 5289 B 21	3 046,40	R 5 D 5289 B 21	3 672,00
	3 x 132 + 150	5349 mm	R 3 D 5349 B 21	2 434,30	R 4 D 5349 B 21	3 064,40	R 5 D 5349 B 21	3 694,50

Autres longueurs nous consulter

Produits soumis à éco-participation (en sus) - Voir page 67





LINÉAIRES ET LINÉAIRES RETOURS HAUTEUR 2435

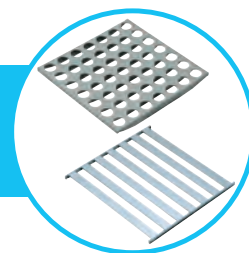

6611 - 6811

POLYMÈRE 6611 ET DURALINOX 6811 PRIX DES LINEAIRES EN 3-4-5 NIVEAUX

Profondeurs 360 / 460 / 560 mm Hauteur 2435 mm			
Echelles	3 niveaux	4 niveaux	5 niveaux
1	Tarif Hauteur 2135 + 55,00 €		
2	Tarif Hauteur 2135 + 110,00 €		
3	Tarif Hauteur 2135 + 165,00 €		
4	Tarif Hauteur 2135 + 220,00 €		
5	Tarif Hauteur 2135 + 275,00 €		

CODIFICATION

Prendre le code du Tarif Hauteur 2135 et remplacer **21** par **24** à la fin du code

Exemple :

Pour un module **6611** à clayettes Polymère

2 échelles - 4 niveaux - Profondeur 360 mm - Longueur 657 mm - Hauteur 2435 mm

Tarif Hauteur 2135..... **459,20 €**

Supplément Hauteur 2435..... + **110,00 €** (Nombre d'échelles = 2)

TOTAL **569,20 €**

Codification :

4 P 657 A **21** devient 4 P 657 A **24**

FERMOSTOCK®

6611 - 6811

RAYONNAGE À CLAYETTES AMOVIBLES

PROFONDEUR 560



Conditions :
voir p. 10



Système de stockage en environnement propre



❄️ Chambres froides

❄️ Grandes cuisines

❄️ Réserves

❄️ Laveries

❄️ Blanchisseries

❄️ Salles propres

❄️ Laboratoires

❄️ Batteries



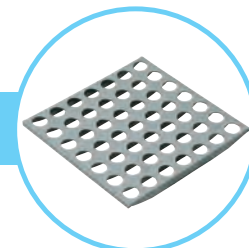

LINÉAIRES POLYMÈRE 6611

PRIX DES LINEAIRES EN 3-4-5 NIVEAUX
structure **DURALINOX** et clayettes **POLYMÈRE**

6611



Profondeur 560 mm - Hauteur 1685 mm

Echelles	Composition	Longueur	3 niveaux		4 niveaux		5 niveaux	
2	66	657 mm	3 P 657 C 16	362,80	4 P 657 C 16	417,40	5 P 657 C 16	472,00
	78	777 mm	3 P 777 C 16	375,70	4 P 777 C 16	434,60	5 P 777 C 16	493,50
	90	897 mm	3 P 897 C 16	403,30	4 P 897 C 16	471,40	5 P 897 C 16	539,50
	96	957 mm	3 P 957 C 16	420,70	4 P 957 C 16	494,60	5 P 957 C 16	568,50
	108	1077 mm	3 P 1077 C 16	443,50	4 P 1077 C 16	525,00	5 P 1077 C 16	606,50
	120	1197 mm	3 P 1197 C 16	466,00	4 P 1197 C 16	555,00	5 P 1197 C 16	644,00
	132	1317 mm	3 P 1317 C 16	486,40	4 P 1317 C 16	582,20	5 P 1317 C 16	678,00
	150	1497 mm	3 P 1497 C 16	523,60	4 P 1497 C 16	631,80	5 P 1497 C 16	740,00
	162	1617 mm	3 P 1617 C 16	553,30	4 P 1617 C 16	671,40	5 P 1617 C 16	789,50
174	1737 mm	3 P 1737 C 16	572,50	4 P 1737 C 16	697,00	5 P 1737 C 16	821,50	
3	78 + 108	1827 mm	3 P 1827 C 16	719,70	4 P 1827 C 16	860,10	5 P 1827 C 16	1 000,50
	2 x 96	1887 mm	3 P 1887 C 16	741,90	4 P 1887 C 16	889,70	5 P 1887 C 16	1 037,50
	78 + 120	1947 mm	3 P 1947 C 16	742,20	4 P 1947 C 16	890,10	5 P 1947 C 16	1 038,00
	96 + 108	2007 mm	3 P 2007 C 16	764,70	4 P 2007 C 16	920,10	5 P 2007 C 16	1 075,50
	78 + 132	2067 mm	3 P 2067 C 16	762,60	4 P 2067 C 16	917,30	5 P 2067 C 16	1 072,00
	66 + 150	2127 mm	3 P 2127 C 16	786,90	4 P 2127 C 16	949,70	5 P 2127 C 16	1 112,50
	90 + 132	2187 mm	3 P 2187 C 16	790,20	4 P 2187 C 16	954,10	5 P 2187 C 16	1 118,00
	78 + 150	2247 mm	3 P 2247 C 16	799,80	4 P 2247 C 16	966,90	5 P 2247 C 16	1 134,00
	90 + 150	2367 mm	3 P 2367 C 16	827,40	4 P 2367 C 16	1 003,70	5 P 2367 C 16	1 180,00
	96 + 150	2427 mm	3 P 2427 C 16	844,80	4 P 2427 C 16	1 026,90	5 P 2427 C 16	1 209,00
	78 + 174	2487 mm	3 P 2487 C 16	848,70	4 P 2487 C 16	1 032,10	5 P 2487 C 16	1 215,50
	108 + 150	2547 mm	3 P 2547 C 16	867,60	4 P 2547 C 16	1 057,30	5 P 2547 C 16	1 247,00
	2 x 132	2607 mm	3 P 2607 C 16	873,30	4 P 2607 C 16	1 064,90	5 P 2607 C 16	1 256,50
	120 + 150	2667 mm	3 P 2667 C 16	890,10	4 P 2667 C 16	1 087,30	5 P 2667 C 16	1 284,50
	132 + 150	2787 mm	3 P 2787 C 16	910,50	4 P 2787 C 16	1 114,50	5 P 2787 C 16	1 318,50
	120 + 174	2907 mm	3 P 2907 C 16	939,00	4 P 2907 C 16	1 152,50	5 P 2907 C 16	1 366,00
	2 x 150	2967 mm	3 P 2967 C 16	947,70	4 P 2967 C 16	1 164,10	5 P 2967 C 16	1 380,50
	132 + 174	3027 mm	3 P 3027 C 16	959,40	4 P 3027 C 16	1 179,70	5 P 3027 C 16	1 400,00
	150 + 162	3087 mm	3 P 3087 C 16	977,40	4 P 3087 C 16	1 203,70	5 P 3087 C 16	1 430,00
	150 + 174	3207 mm	3 P 3207 C 16	996,60	4 P 3207 C 16	1 229,30	5 P 3207 C 16	1 462,00
162 + 174	3327 mm	3 P 3327 C 16	1 026,30	4 P 3327 C 16	1 268,90	5 P 3327 C 16	1 511,50	
2 x 174	3447 mm	3 P 3447 C 16	1 045,50	4 P 3447 C 16	1 294,50	5 P 3447 C 16	1 543,50	
4	78 + 132 + 150	3537 mm	3 P 3537 C 16	1 186,70	4 P 3537 C 16	1 449,60	5 P 3537 C 16	1 712,50
	66 + 2 x 150	3597 mm	3 P 3597 C 16	1 211,00	4 P 3597 C 16	1 482,00	5 P 3597 C 16	1 753,00
	90 + 132 + 150	3657 mm	3 P 3657 C 16	1 214,30	4 P 3657 C 16	1 486,40	5 P 3657 C 16	1 758,50
	78 + 2 x 150	3717 mm	3 P 3717 C 16	1 223,90	4 P 3717 C 16	1 499,20	5 P 3717 C 16	1 774,50
	78 + 132 + 174	3777 mm	3 P 3777 C 16	1 235,60	4 P 3777 C 16	1 514,80	5 P 3777 C 16	1 794,00
	90 + 2 x 150	3837 mm	3 P 3837 C 16	1 251,50	4 P 3837 C 16	1 536,00	5 P 3837 C 16	1 820,50
	3 x 132	3897 mm	3 P 3897 C 16	1 260,20	4 P 3897 C 16	1 547,60	5 P 3897 C 16	1 835,00
	78 + 150 + 174	3957 mm	3 P 3957 C 16	1 272,80	4 P 3957 C 16	1 564,40	5 P 3957 C 16	1 856,00
	108 + 2 x 150	4017 mm	3 P 4017 C 16	1 291,70	4 P 4017 C 16	1 589,60	5 P 4017 C 16	1 887,50
	2 x 132 + 150	4077 mm	3 P 4077 C 16	1 297,40	4 P 4077 C 16	1 597,20	5 P 4077 C 16	1 897,00
	120 + 2 x 150	4137 mm	3 P 4137 C 16	1 314,20	4 P 4137 C 16	1 619,60	5 P 4137 C 16	1 925,00
	78 + 2 x 174	4197 mm	3 P 4197 C 16	1 321,70	4 P 4197 C 16	1 629,60	5 P 4197 C 16	1 937,50
	132 + 2 x 150	4257 mm	3 P 4257 C 16	1 334,60	4 P 4257 C 16	1 646,80	5 P 4257 C 16	1 959,00
	2 x 132 + 174	4317 mm	3 P 4317 C 16	1 346,30	4 P 4317 C 16	1 662,40	5 P 4317 C 16	1 978,50
	120 + 150 + 174	4377 mm	3 P 4377 C 16	1 363,10	4 P 4377 C 16	1 684,80	5 P 4377 C 16	2 006,50
	3 x 150	4437 mm	3 P 4437 C 16	1 371,80	4 P 4437 C 16	1 696,40	5 P 4437 C 16	2 021,00
	132 + 150 + 174	4497 mm	3 P 4497 C 16	1 383,50	4 P 4497 C 16	1 712,00	5 P 4497 C 16	2 040,50
	2 x 150 + 162	4557 mm	3 P 4557 C 16	1 401,50	4 P 4557 C 16	1 736,00	5 P 4557 C 16	2 070,50
	120 + 2 x 174	4617 mm	3 P 4617 C 16	1 412,00	4 P 4617 C 16	1 750,00	5 P 4617 C 16	2 088,00
	2 x 150 + 174	4677 mm	3 P 4677 C 16	1 420,70	4 P 4677 C 16	1 761,60	5 P 4677 C 16	2 102,50
	132 + 2 x 174	4737 mm	3 P 4737 C 16	1 432,40	4 P 4737 C 16	1 777,20	5 P 4737 C 16	2 122,00
	150 + 162 + 174	4797 mm	3 P 4797 C 16	1 450,40	4 P 4797 C 16	1 801,20	5 P 4797 C 16	2 152,00
	150 + 2 x 174	4917 mm	3 P 4917 C 16	1 469,60	4 P 4917 C 16	1 826,80	5 P 4917 C 16	2 184,00
162 + 2 x 174	5037 mm	3 P 5037 C 16	1 499,30	4 P 5037 C 16	1 866,40	5 P 5037 C 16	2 233,50	
3 x 174	5157 mm	3 P 5157 C 16	1 518,50	4 P 5157 C 16	1 892,00	5 P 5157 C 16	2 265,50	
5	120 + 2 x 132 + 150	5247 mm	3 P 5247 C 16	1 663,90	4 P 5247 C 16	2 052,70	5 P 5247 C 16	2 441,50
	90 + 3 x 150	5307 mm	3 P 5307 C 16	1 675,60	4 P 5307 C 16	2 068,30	5 P 5307 C 16	2 461,00
	3 x 132 + 150	5367 mm	3 P 5367 C 16	1 684,30	4 P 5367 C 16	2 079,90	5 P 5367 C 16	2 475,50

Autres longueurs nous consulter

Produits soumis à éco-participation (en sus) - Voir page 67

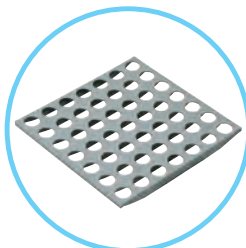

6611

LINÉAIRES RETOURS POLYMÈRE 6611

PRIX DES LINEAIRES EN 3-4-5 NIVEAUX

structure DURALINOX et clayettes POLYMÈRE

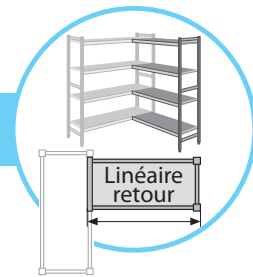

(Retours d'angle inclus)

Profondeur 560 mm - Hauteur 1685 mm

Echelles	Composition	Longueur	3 niveaux		4 niveaux		5 niveaux	
1	66	639 mm	R 3 P 639 C 16	309,50	R 4 P 639 C 16	379,50	R 5 P 639 C 16	449,50
	78	759 mm	R 3 P 759 C 16	322,40	R 4 P 759 C 16	396,70	R 5 P 759 C 16	471,00
	90	879 mm	R 3 P 879 C 16	350,00	R 4 P 879 C 16	433,50	R 5 P 879 C 16	517,00
	96	939 mm	R 3 P 939 C 16	367,40	R 4 P 939 C 16	456,70	R 5 P 939 C 16	546,00
	108	1059 mm	R 3 P 1059 C 16	390,20	R 4 P 1059 C 16	487,10	R 5 P 1059 C 16	584,00
	120	1179 mm	R 3 P 1179 C 16	412,70	R 4 P 1179 C 16	517,10	R 5 P 1179 C 16	621,50
	132	1299 mm	R 3 P 1299 C 16	433,10	R 4 P 1299 C 16	544,30	R 5 P 1299 C 16	655,50
	150	1479 mm	R 3 P 1479 C 16	470,30	R 4 P 1479 C 16	593,90	R 5 P 1479 C 16	717,50
	162	1599 mm	R 3 P 1599 C 16	500,00	R 4 P 1599 C 16	633,50	R 5 P 1599 C 16	767,00
	174	1719 mm	R 3 P 1719 C 16	519,20	R 4 P 1719 C 16	659,10	R 5 P 1719 C 16	799,00
2	78 + 108	1809 mm	R 3 P 1809 C 16	666,40	R 4 P 1809 C 16	822,20	R 5 P 1809 C 16	978,00
	2 x 96	1869 mm	R 3 P 1869 C 16	688,60	R 4 P 1869 C 16	851,80	R 5 P 1869 C 16	1 015,00
	78 + 120	1929 mm	R 3 P 1929 C 16	688,90	R 4 P 1929 C 16	852,20	R 5 P 1929 C 16	1 015,50
	96 + 108	1989 mm	R 3 P 1989 C 16	711,40	R 4 P 1989 C 16	882,20	R 5 P 1989 C 16	1 053,00
	78 + 132	2049 mm	R 3 P 2049 C 16	709,30	R 4 P 2049 C 16	879,40	R 5 P 2049 C 16	1 049,50
	66 + 150	2109 mm	R 3 P 2109 C 16	733,60	R 4 P 2109 C 16	911,80	R 5 P 2109 C 16	1 090,00
	90 + 132	2169 mm	R 3 P 2169 C 16	736,90	R 4 P 2169 C 16	916,20	R 5 P 2169 C 16	1 095,50
	78 + 150	2229 mm	R 3 P 2229 C 16	746,50	R 4 P 2229 C 16	929,00	R 5 P 2229 C 16	1 111,50
	90 + 150	2349 mm	R 3 P 2349 C 16	774,10	R 4 P 2349 C 16	965,80	R 5 P 2349 C 16	1 157,50
	96 + 150	2409 mm	R 3 P 2409 C 16	791,50	R 4 P 2409 C 16	989,00	R 5 P 2409 C 16	1 186,50
	78 + 174	2469 mm	R 3 P 2469 C 16	795,40	R 4 P 2469 C 16	994,20	R 5 P 2469 C 16	1 193,00
	108 + 150	2529 mm	R 3 P 2529 C 16	814,30	R 4 P 2529 C 16	1 019,40	R 5 P 2529 C 16	1 224,50
	2 x 132	2589 mm	R 3 P 2589 C 16	820,00	R 4 P 2589 C 16	1 027,00	R 5 P 2589 C 16	1 234,00
	120 + 150	2649 mm	R 3 P 2649 C 16	836,80	R 4 P 2649 C 16	1 049,40	R 5 P 2649 C 16	1 262,00
	132 + 150	2769 mm	R 3 P 2769 C 16	857,20	R 4 P 2769 C 16	1 076,60	R 5 P 2769 C 16	1 296,00
	120 + 174	2889 mm	R 3 P 2889 C 16	885,70	R 4 P 2889 C 16	1 114,60	R 5 P 2889 C 16	1 343,50
	2 x 150	2949 mm	R 3 P 2949 C 16	894,40	R 4 P 2949 C 16	1 126,20	R 5 P 2949 C 16	1 358,00
	132 + 174	3009 mm	R 3 P 3009 C 16	906,10	R 4 P 3009 C 16	1 141,80	R 5 P 3009 C 16	1 377,50
	150 + 162	3069 mm	R 3 P 3069 C 16	924,10	R 4 P 3069 C 16	1 165,80	R 5 P 3069 C 16	1 407,50
	150 + 174	3189 mm	R 3 P 3189 C 16	943,30	R 4 P 3189 C 16	1 191,40	R 5 P 3189 C 16	1 439,50
162 + 174	3309 mm	R 3 P 3309 C 16	973,00	R 4 P 3309 C 16	1 231,00	R 5 P 3309 C 16	1 489,00	
2 x 174	3429 mm	R 3 P 3429 C 16	992,20	R 4 P 3429 C 16	1 256,60	R 5 P 3429 C 16	1 521,00	
3	78 + 132 + 150	3519 mm	R 3 P 3519 C 16	1 133,40	R 4 P 3519 C 16	1 411,70	R 5 P 3519 C 16	1 690,00
	66 + 2 x 150	3579 mm	R 3 P 3579 C 16	1 157,70	R 4 P 3579 C 16	1 444,10	R 5 P 3579 C 16	1 730,50
	90 + 132 + 150	3639 mm	R 3 P 3639 C 16	1 161,00	R 4 P 3639 C 16	1 448,50	R 5 P 3639 C 16	1 736,00
	78 + 2 x 150	3699 mm	R 3 P 3699 C 16	1 170,60	R 4 P 3699 C 16	1 461,30	R 5 P 3699 C 16	1 752,00
	78 + 132 + 174	3759 mm	R 3 P 3759 C 16	1 182,30	R 4 P 3759 C 16	1 476,90	R 5 P 3759 C 16	1 771,50
	90 + 2 x 150	3819 mm	R 3 P 3819 C 16	1 198,20	R 4 P 3819 C 16	1 498,10	R 5 P 3819 C 16	1 798,00
	3 x 132	3879 mm	R 3 P 3879 C 16	1 206,90	R 4 P 3879 C 16	1 509,70	R 5 P 3879 C 16	1 812,50
	78 + 150 + 174	3939 mm	R 3 P 3939 C 16	1 219,50	R 4 P 3939 C 16	1 526,50	R 5 P 3939 C 16	1 833,50
	108 + 2 x 150	3999 mm	R 3 P 3999 C 16	1 238,40	R 4 P 3999 C 16	1 551,70	R 5 P 3999 C 16	1 865,00
	2 x 132 + 150	4059 mm	R 3 P 4059 C 16	1 244,10	R 4 P 4059 C 16	1 559,30	R 5 P 4059 C 16	1 874,50
	120 + 2 x 150	4119 mm	R 3 P 4119 C 16	1 260,90	R 4 P 4119 C 16	1 581,70	R 5 P 4119 C 16	1 902,50
	78 + 2 x 174	4179 mm	R 3 P 4179 C 16	1 268,40	R 4 P 4179 C 16	1 591,70	R 5 P 4179 C 16	1 915,00
	132 + 2 x 150	4239 mm	R 3 P 4239 C 16	1 281,30	R 4 P 4239 C 16	1 608,90	R 5 P 4239 C 16	1 936,50
	2 x 132 + 174	4299 mm	R 3 P 4299 C 16	1 293,00	R 4 P 4299 C 16	1 624,50	R 5 P 4299 C 16	1 956,00
	120 + 150 + 174	4359 mm	R 3 P 4359 C 16	1 309,80	R 4 P 4359 C 16	1 646,90	R 5 P 4359 C 16	1 984,00
	3 x 150	4419 mm	R 3 P 4419 C 16	1 318,50	R 4 P 4419 C 16	1 658,50	R 5 P 4419 C 16	1 998,50
	132 + 150 + 174	4479 mm	R 3 P 4479 C 16	1 330,20	R 4 P 4479 C 16	1 674,10	R 5 P 4479 C 16	2 018,00
	2 x 150 + 162	4539 mm	R 3 P 4539 C 16	1 348,20	R 4 P 4539 C 16	1 698,10	R 5 P 4539 C 16	2 048,00
	120 + 2 x 174	4599 mm	R 3 P 4599 C 16	1 358,70	R 4 P 4599 C 16	1 712,10	R 5 P 4599 C 16	2 065,50
	2 x 150 + 174	4659 mm	R 3 P 4659 C 16	1 367,40	R 4 P 4659 C 16	1 723,70	R 5 P 4659 C 16	2 080,00
	132 + 2 x 174	4719 mm	R 3 P 4719 C 16	1 379,10	R 4 P 4719 C 16	1 739,30	R 5 P 4719 C 16	2 099,50
	150 + 162 + 174	4779 mm	R 3 P 4779 C 16	1 397,10	R 4 P 4779 C 16	1 763,30	R 5 P 4779 C 16	2 129,50
	150 + 2 x 174	4899 mm	R 3 P 4899 C 16	1 416,30	R 4 P 4899 C 16	1 788,90	R 5 P 4899 C 16	2 161,50
	162 + 2 x 174	5019 mm	R 3 P 5019 C 16	1 446,00	R 4 P 5019 C 16	1 828,50	R 5 P 5019 C 16	2 211,00
3 x 174	5139 mm	R 3 P 5139 C 16	1 465,20	R 4 P 5139 C 16	1 854,10	R 5 P 5139 C 16	2 243,00	
4	120 + 2 x 132 + 150	5229 mm	R 3 P 5229 C 16	1 610,60	R 4 P 5229 C 16	2 014,80	R 5 P 5229 C 16	2 419,00
	90 + 3 x 150	5289 mm	R 3 P 5289 C 16	1 622,30	R 4 P 5289 C 16	2 030,40	R 5 P 5289 C 16	2 438,50
	3 x 132 + 150	5349 mm	R 3 P 5349 C 16	1 631,00	R 4 P 5349 C 16	2 042,00	R 5 P 5349 C 16	2 453,00

Autres longueurs nous consulter

Produits soumis à éco-participation (en sus) - Voir page 67



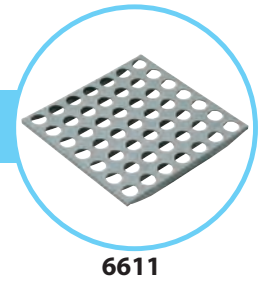
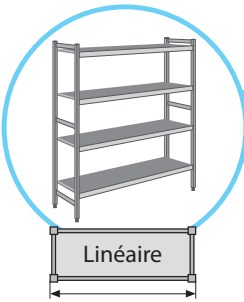

LINÉAIRES POLYMÈRE 6611

PRIX DES LINEAIRES EN 3-4-5 NIVEAUX
structure **DURALINOX** et clayettes **POLYMÈRE**

6611



Profondeur 560 mm - Hauteur 1800 mm

Echelles	Composition	Longueur	3 niveaux		4 niveaux		5 niveaux	
2	66	657 mm	3 P 657 C 17	374,80	4 P 657 C 17	429,40	5 P 657 C 17	484,00
	78	777 mm	3 P 777 C 17	387,70	4 P 777 C 17	446,60	5 P 777 C 17	505,50
	90	897 mm	3 P 897 C 17	415,30	4 P 897 C 17	483,40	5 P 897 C 17	551,50
	96	957 mm	3 P 957 C 17	432,70	4 P 957 C 17	506,60	5 P 957 C 17	580,50
	108	1077 mm	3 P 1077 C 17	455,50	4 P 1077 C 17	537,00	5 P 1077 C 17	618,50
	120	1197 mm	3 P 1197 C 17	478,00	4 P 1197 C 17	567,00	5 P 1197 C 17	656,00
	132	1317 mm	3 P 1317 C 17	498,40	4 P 1317 C 17	594,20	5 P 1317 C 17	690,00
	150	1497 mm	3 P 1497 C 17	535,60	4 P 1497 C 17	643,80	5 P 1497 C 17	752,00
	162	1617 mm	3 P 1617 C 17	565,30	4 P 1617 C 17	683,40	5 P 1617 C 17	801,50
174	1737 mm	3 P 1737 C 17	584,50	4 P 1737 C 17	709,00	5 P 1737 C 17	833,50	
3	78 + 108	1827 mm	3 P 1827 C 17	737,70	4 P 1827 C 17	878,10	5 P 1827 C 17	1 018,50
	2 x 96	1887 mm	3 P 1887 C 17	759,90	4 P 1887 C 17	907,70	5 P 1887 C 17	1 055,50
	78 + 120	1947 mm	3 P 1947 C 17	760,20	4 P 1947 C 17	908,10	5 P 1947 C 17	1 056,00
	96 + 108	2007 mm	3 P 2007 C 17	782,70	4 P 2007 C 17	938,10	5 P 2007 C 17	1 093,50
	78 + 132	2067 mm	3 P 2067 C 17	780,60	4 P 2067 C 17	935,30	5 P 2067 C 17	1 090,00
	66 + 150	2127 mm	3 P 2127 C 17	804,90	4 P 2127 C 17	967,70	5 P 2127 C 17	1 130,50
	90 + 132	2187 mm	3 P 2187 C 17	808,20	4 P 2187 C 17	972,10	5 P 2187 C 17	1 136,00
	78 + 150	2247 mm	3 P 2247 C 17	817,80	4 P 2247 C 17	984,90	5 P 2247 C 17	1 152,00
	90 + 150	2367 mm	3 P 2367 C 17	845,40	4 P 2367 C 17	1 021,70	5 P 2367 C 17	1 198,00
	96 + 150	2427 mm	3 P 2427 C 17	862,80	4 P 2427 C 17	1 044,90	5 P 2427 C 17	1 227,00
	78 + 174	2487 mm	3 P 2487 C 17	866,70	4 P 2487 C 17	1 050,10	5 P 2487 C 17	1 233,50
	108 + 150	2547 mm	3 P 2547 C 17	885,60	4 P 2547 C 17	1 075,30	5 P 2547 C 17	1 265,00
	2 x 132	2607 mm	3 P 2607 C 17	891,30	4 P 2607 C 17	1 082,90	5 P 2607 C 17	1 274,50
	120 + 150	2667 mm	3 P 2667 C 17	908,10	4 P 2667 C 17	1 105,30	5 P 2667 C 17	1 302,50
	132 + 150	2787 mm	3 P 2787 C 17	928,50	4 P 2787 C 17	1 132,50	5 P 2787 C 17	1 336,50
	120 + 174	2907 mm	3 P 2907 C 17	957,00	4 P 2907 C 17	1 170,50	5 P 2907 C 17	1 384,00
	2 x 150	2967 mm	3 P 2967 C 17	965,70	4 P 2967 C 17	1 182,10	5 P 2967 C 17	1 398,50
	132 + 174	3027 mm	3 P 3027 C 17	977,40	4 P 3027 C 17	1 197,70	5 P 3027 C 17	1 418,00
	150 + 162	3087 mm	3 P 3087 C 17	995,40	4 P 3087 C 17	1 221,70	5 P 3087 C 17	1 448,00
	150 + 174	3207 mm	3 P 3207 C 17	1 014,60	4 P 3207 C 17	1 247,30	5 P 3207 C 17	1 480,00
162 + 174	3327 mm	3 P 3327 C 17	1 044,30	4 P 3327 C 17	1 286,90	5 P 3327 C 17	1 529,50	
2 x 174	3447 mm	3 P 3447 C 17	1 063,50	4 P 3447 C 17	1 312,50	5 P 3447 C 17	1 561,50	
4	78 + 132 + 150	3537 mm	3 P 3537 C 17	1 210,70	4 P 3537 C 17	1 473,60	5 P 3537 C 17	1 736,50
	66 + 2 x 150	3597 mm	3 P 3597 C 17	1 235,00	4 P 3597 C 17	1 506,00	5 P 3597 C 17	1 777,00
	90 + 132 + 150	3657 mm	3 P 3657 C 17	1 238,30	4 P 3657 C 17	1 510,40	5 P 3657 C 17	1 782,50
	78 + 2 x 150	3717 mm	3 P 3717 C 17	1 247,90	4 P 3717 C 17	1 523,20	5 P 3717 C 17	1 798,50
	78 + 132 + 174	3777 mm	3 P 3777 C 17	1 259,60	4 P 3777 C 17	1 538,80	5 P 3777 C 17	1 818,00
	90 + 2 x 150	3837 mm	3 P 3837 C 17	1 275,50	4 P 3837 C 17	1 560,00	5 P 3837 C 17	1 844,50
	3 x 132	3897 mm	3 P 3897 C 17	1 284,20	4 P 3897 C 17	1 571,60	5 P 3897 C 17	1 859,00
	78 + 150 + 174	3957 mm	3 P 3957 C 17	1 296,80	4 P 3957 C 17	1 588,40	5 P 3957 C 17	1 880,00
	108 + 2 x 150	4017 mm	3 P 4017 C 17	1 315,70	4 P 4017 C 17	1 613,60	5 P 4017 C 17	1 911,50
	2 x 132 + 150	4077 mm	3 P 4077 C 17	1 321,40	4 P 4077 C 17	1 621,20	5 P 4077 C 17	1 921,00
	120 + 2 x 150	4137 mm	3 P 4137 C 17	1 338,20	4 P 4137 C 17	1 643,60	5 P 4137 C 17	1 949,00
	78 + 2 x 174	4197 mm	3 P 4197 C 17	1 345,70	4 P 4197 C 17	1 653,60	5 P 4197 C 17	1 961,50
	132 + 2 x 150	4257 mm	3 P 4257 C 17	1 358,60	4 P 4257 C 17	1 670,80	5 P 4257 C 17	1 983,00
	2 x 132 + 174	4317 mm	3 P 4317 C 17	1 370,30	4 P 4317 C 17	1 686,40	5 P 4317 C 17	2 002,50
	120 + 150 + 174	4377 mm	3 P 4377 C 17	1 387,10	4 P 4377 C 17	1 708,80	5 P 4377 C 17	2 030,50
	3 x 150	4437 mm	3 P 4437 C 17	1 395,80	4 P 4437 C 17	1 720,40	5 P 4437 C 17	2 045,00
	132 + 150 + 174	4497 mm	3 P 4497 C 17	1 407,50	4 P 4497 C 17	1 736,00	5 P 4497 C 17	2 064,50
	2 x 150 + 162	4557 mm	3 P 4557 C 17	1 425,50	4 P 4557 C 17	1 760,00	5 P 4557 C 17	2 094,50
	120 + 2 x 174	4617 mm	3 P 4617 C 17	1 436,00	4 P 4617 C 17	1 774,00	5 P 4617 C 17	2 112,00
	2 x 150 + 174	4677 mm	3 P 4677 C 17	1 444,70	4 P 4677 C 17	1 785,60	5 P 4677 C 17	2 126,50
132 + 2 x 174	4737 mm	3 P 4737 C 17	1 456,40	4 P 4737 C 17	1 801,20	5 P 4737 C 17	2 146,00	
150 + 162 + 174	4797 mm	3 P 4797 C 17	1 474,40	4 P 4797 C 17	1 825,20	5 P 4797 C 17	2 176,00	
150 + 2 x 174	4917 mm	3 P 4917 C 17	1 493,60	4 P 4917 C 17	1 850,80	5 P 4917 C 17	2 208,00	
162 + 2 x 174	5037 mm	3 P 5037 C 17	1 523,30	4 P 5037 C 17	1 890,40	5 P 5037 C 17	2 257,50	
3 x 174	5157 mm	3 P 5157 C 17	1 542,50	4 P 5157 C 17	1 916,00	5 P 5157 C 17	2 289,50	
5	120 + 2 x 132 + 150	5247 mm	3 P 5247 C 17	1 693,90	4 P 5247 C 17	2 082,70	5 P 5247 C 17	2 471,50
	90 + 3 x 150	5307 mm	3 P 5307 C 17	1 705,60	4 P 5307 C 17	2 098,30	5 P 5307 C 17	2 491,00
	3 x 132 + 150	5367 mm	3 P 5367 C 17	1 714,30	4 P 5367 C 17	2 109,90	5 P 5367 C 17	2 505,50

Autres longueurs nous consulter

Produits soumis à éco-participation (en sus) - Voir page 67

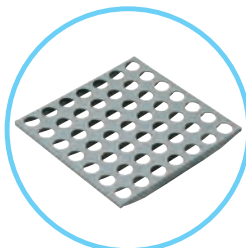

6611

LINÉAIRES RETOURS POLYMÈRE 6611

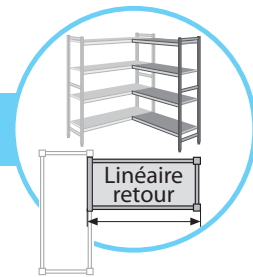

PRIX DES LINEAIRES EN 3-4-5 NIVEAUX structure DURALINOX et clayettes POLYMÈRE

(Retours d'angle inclus)

Profondeur 560 mm - Hauteur 1800 mm



Echelles	Composition	Longueur	3 niveaux		4 niveaux		5 niveaux	
1	66	639 mm	R 3 P 639 C 17	315,50	R 4 P 639 C 17	385,50	R 5 P 639 C 17	455,50
	78	759 mm	R 3 P 759 C 17	328,40	R 4 P 759 C 17	402,70	R 5 P 759 C 17	477,00
	90	879 mm	R 3 P 879 C 17	356,00	R 4 P 879 C 17	439,50	R 5 P 879 C 17	523,00
	96	939 mm	R 3 P 939 C 17	373,40	R 4 P 939 C 17	462,70	R 5 P 939 C 17	552,00
	108	1059 mm	R 3 P 1059 C 17	396,20	R 4 P 1059 C 17	493,10	R 5 P 1059 C 17	590,00
	120	1179 mm	R 3 P 1179 C 17	418,70	R 4 P 1179 C 17	523,10	R 5 P 1179 C 17	627,50
	132	1299 mm	R 3 P 1299 C 17	439,10	R 4 P 1299 C 17	550,30	R 5 P 1299 C 17	661,50
	150	1479 mm	R 3 P 1479 C 17	476,30	R 4 P 1479 C 17	599,90	R 5 P 1479 C 17	723,50
	162	1599 mm	R 3 P 1599 C 17	506,00	R 4 P 1599 C 17	639,50	R 5 P 1599 C 17	773,00
	174	1719 mm	R 3 P 1719 C 17	525,20	R 4 P 1719 C 17	665,10	R 5 P 1719 C 17	805,00
2	78 + 108	1809 mm	R 3 P 1809 C 17	678,40	R 4 P 1809 C 17	834,20	R 5 P 1809 C 17	990,00
	2 x 96	1869 mm	R 3 P 1869 C 17	700,60	R 4 P 1869 C 17	863,80	R 5 P 1869 C 17	1 027,00
	78 + 120	1929 mm	R 3 P 1929 C 17	700,90	R 4 P 1929 C 17	864,20	R 5 P 1929 C 17	1 027,50
	96 + 108	1989 mm	R 3 P 1989 C 17	723,40	R 4 P 1989 C 17	894,20	R 5 P 1989 C 17	1 065,00
	78 + 132	2049 mm	R 3 P 2049 C 17	721,30	R 4 P 2049 C 17	891,40	R 5 P 2049 C 17	1 061,50
	66 + 150	2109 mm	R 3 P 2109 C 17	745,60	R 4 P 2109 C 17	923,80	R 5 P 2109 C 17	1 102,00
	90 + 132	2169 mm	R 3 P 2169 C 17	748,90	R 4 P 2169 C 17	928,20	R 5 P 2169 C 17	1 107,50
	78 + 150	2229 mm	R 3 P 2229 C 17	758,50	R 4 P 2229 C 17	941,00	R 5 P 2229 C 17	1 123,50
	90 + 150	2349 mm	R 3 P 2349 C 17	786,10	R 4 P 2349 C 17	977,80	R 5 P 2349 C 17	1 169,50
	96 + 150	2409 mm	R 3 P 2409 C 17	803,50	R 4 P 2409 C 17	1 001,00	R 5 P 2409 C 17	1 198,50
	78 + 174	2469 mm	R 3 P 2469 C 17	807,40	R 4 P 2469 C 17	1 006,20	R 5 P 2469 C 17	1 205,00
	108 + 150	2529 mm	R 3 P 2529 C 17	826,30	R 4 P 2529 C 17	1 031,40	R 5 P 2529 C 17	1 236,50
	2 x 132	2589 mm	R 3 P 2589 C 17	832,00	R 4 P 2589 C 17	1 039,00	R 5 P 2589 C 17	1 246,00
	120 + 150	2649 mm	R 3 P 2649 C 17	848,80	R 4 P 2649 C 17	1 061,40	R 5 P 2649 C 17	1 274,00
	132 + 150	2769 mm	R 3 P 2769 C 17	869,20	R 4 P 2769 C 17	1 088,60	R 5 P 2769 C 17	1 308,00
	120 + 174	2889 mm	R 3 P 2889 C 17	897,70	R 4 P 2889 C 17	1 126,60	R 5 P 2889 C 17	1 355,50
	2 x 150	2949 mm	R 3 P 2949 C 17	906,40	R 4 P 2949 C 17	1 138,20	R 5 P 2949 C 17	1 370,00
	132 + 174	3009 mm	R 3 P 3009 C 17	918,10	R 4 P 3009 C 17	1 153,80	R 5 P 3009 C 17	1 389,50
	150 + 162	3069 mm	R 3 P 3069 C 17	936,10	R 4 P 3069 C 17	1 177,80	R 5 P 3069 C 17	1 419,50
	150 + 174	3189 mm	R 3 P 3189 C 17	955,30	R 4 P 3189 C 17	1 203,40	R 5 P 3189 C 17	1 451,50
162 + 174	3309 mm	R 3 P 3309 C 17	985,00	R 4 P 3309 C 17	1 243,00	R 5 P 3309 C 17	1 501,00	
2 x 174	3429 mm	R 3 P 3429 C 17	1 004,20	R 4 P 3429 C 17	1 268,60	R 5 P 3429 C 17	1 533,00	
3	78 + 132 + 150	3519 mm	R 3 P 3519 C 17	1 151,40	R 4 P 3519 C 17	1 429,70	R 5 P 3519 C 17	1 708,00
	66 + 2 x 150	3579 mm	R 3 P 3579 C 17	1 175,70	R 4 P 3579 C 17	1 462,10	R 5 P 3579 C 17	1 748,50
	90 + 132 + 150	3639 mm	R 3 P 3639 C 17	1 179,00	R 4 P 3639 C 17	1 466,50	R 5 P 3639 C 17	1 754,00
	78 + 2 x 150	3699 mm	R 3 P 3699 C 17	1 188,60	R 4 P 3699 C 17	1 479,30	R 5 P 3699 C 17	1 770,00
	78 + 132 + 174	3759 mm	R 3 P 3759 C 17	1 200,30	R 4 P 3759 C 17	1 494,90	R 5 P 3759 C 17	1 789,50
	90 + 2 x 150	3819 mm	R 3 P 3819 C 17	1 216,20	R 4 P 3819 C 17	1 516,10	R 5 P 3819 C 17	1 816,00
	3 x 132	3879 mm	R 3 P 3879 C 17	1 224,90	R 4 P 3879 C 17	1 527,70	R 5 P 3879 C 17	1 830,50
	78 + 150 + 174	3939 mm	R 3 P 3939 C 17	1 237,50	R 4 P 3939 C 17	1 544,50	R 5 P 3939 C 17	1 851,50
	108 + 2 x 150	3999 mm	R 3 P 3999 C 17	1 256,40	R 4 P 3999 C 17	1 569,70	R 5 P 3999 C 17	1 883,00
	2 x 132 + 150	4059 mm	R 3 P 4059 C 17	1 262,10	R 4 P 4059 C 17	1 577,30	R 5 P 4059 C 17	1 892,50
	120 + 2 x 150	4119 mm	R 3 P 4119 C 17	1 278,90	R 4 P 4119 C 17	1 599,70	R 5 P 4119 C 17	1 920,50
	78 + 2 x 174	4179 mm	R 3 P 4179 C 17	1 286,40	R 4 P 4179 C 17	1 609,70	R 5 P 4179 C 17	1 933,00
	132 + 2 x 150	4239 mm	R 3 P 4239 C 17	1 299,30	R 4 P 4239 C 17	1 626,90	R 5 P 4239 C 17	1 954,50
	2 x 132 + 174	4299 mm	R 3 P 4299 C 17	1 311,00	R 4 P 4299 C 17	1 642,50	R 5 P 4299 C 17	1 974,00
	120 + 150 + 174	4359 mm	R 3 P 4359 C 17	1 327,80	R 4 P 4359 C 17	1 664,90	R 5 P 4359 C 17	2 002,00
	3 x 150	4419 mm	R 3 P 4419 C 17	1 336,50	R 4 P 4419 C 17	1 676,50	R 5 P 4419 C 17	2 016,50
	132 + 150 + 174	4479 mm	R 3 P 4479 C 17	1 348,20	R 4 P 4479 C 17	1 692,10	R 5 P 4479 C 17	2 036,00
	2 x 150 + 162	4539 mm	R 3 P 4539 C 17	1 366,20	R 4 P 4539 C 17	1 716,10	R 5 P 4539 C 17	2 066,00
	120 + 2 x 174	4599 mm	R 3 P 4599 C 17	1 376,70	R 4 P 4599 C 17	1 730,10	R 5 P 4599 C 17	2 083,50
	2 x 150 + 174	4659 mm	R 3 P 4659 C 17	1 385,40	R 4 P 4659 C 17	1 741,70	R 5 P 4659 C 17	2 098,00
	132 + 2 x 174	4719 mm	R 3 P 4719 C 17	1 397,10	R 4 P 4719 C 17	1 757,30	R 5 P 4719 C 17	2 117,50
	150 + 162 + 174	4779 mm	R 3 P 4779 C 17	1 415,10	R 4 P 4779 C 17	1 781,30	R 5 P 4779 C 17	2 147,50
	150 + 2 x 174	4899 mm	R 3 P 4899 C 17	1 434,30	R 4 P 4899 C 17	1 806,90	R 5 P 4899 C 17	2 179,50
	162 + 2 x 174	5019 mm	R 3 P 5019 C 17	1 464,00	R 4 P 5019 C 17	1 846,50	R 5 P 5019 C 17	2 229,00
3 x 174	5139 mm	R 3 P 5139 C 17	1 483,20	R 4 P 5139 C 17	1 872,10	R 5 P 5139 C 17	2 261,00	
4	120 + 2 x 132 + 150	5229 mm	R 3 P 5229 C 17	1 634,60	R 4 P 5229 C 17	2 038,80	R 5 P 5229 C 17	2 443,00
	90 + 3 x 150	5289 mm	R 3 P 5289 C 17	1 646,30	R 4 P 5289 C 17	2 054,40	R 5 P 5289 C 17	2 462,50
	3 x 132 + 150	5349 mm	R 3 P 5349 C 17	1 655,00	R 4 P 5349 C 17	2 066,00	R 5 P 5349 C 17	2 477,00

Autres longueurs nous consulter

Produits soumis à éco-participation (en sus) - Voir page 67



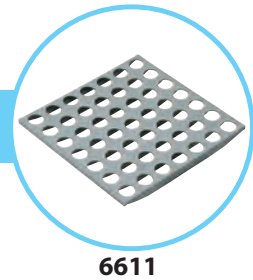

LINÉAIRES POLYMÈRE 6611

PRIX DES LINEAIRES EN 3-4-5 NIVEAUX
structure **DURALINOX** et clayettes **POLYMÈRE**

6611

Hauteur 2435 mm : voir p. 58



Profondeur 560 mm - Hauteur 2135 mm

Echelles	Composition	Longueur	3 niveaux		4 niveaux		5 niveaux	
2	66	657 mm	3 P 657 C 21	445,80	4 P 657 C 21	500,40	5 P 657 C 21	555,00
	78	777 mm	3 P 777 C 21	458,70	4 P 777 C 21	517,60	5 P 777 C 21	576,50
	90	897 mm	3 P 897 C 21	486,30	4 P 897 C 21	554,40	5 P 897 C 21	622,50
	96	957 mm	3 P 957 C 21	503,70	4 P 957 C 21	577,60	5 P 957 C 21	651,50
	108	1077 mm	3 P 1077 C 21	526,50	4 P 1077 C 21	608,00	5 P 1077 C 21	689,50
	120	1197 mm	3 P 1197 C 21	549,00	4 P 1197 C 21	638,00	5 P 1197 C 21	727,00
	132	1317 mm	3 P 1317 C 21	569,40	4 P 1317 C 21	665,20	5 P 1317 C 21	761,00
	150	1497 mm	3 P 1497 C 21	606,60	4 P 1497 C 21	714,80	5 P 1497 C 21	823,00
	162	1617 mm	3 P 1617 C 21	636,30	4 P 1617 C 21	754,40	5 P 1617 C 21	872,50
174	1737 mm	3 P 1737 C 21	655,50	4 P 1737 C 21	780,00	5 P 1737 C 21	904,50	
3	78 + 108	1827 mm	3 P 1827 C 21	844,20	4 P 1827 C 21	984,60	5 P 1827 C 21	1 125,00
	2 x 96	1887 mm	3 P 1887 C 21	866,40	4 P 1887 C 21	1 014,20	5 P 1887 C 21	1 162,00
	78 + 120	1947 mm	3 P 1947 C 21	866,70	4 P 1947 C 21	1 014,60	5 P 1947 C 21	1 162,50
	96 + 108	2007 mm	3 P 2007 C 21	889,20	4 P 2007 C 21	1 044,60	5 P 2007 C 21	1 200,00
	78 + 132	2067 mm	3 P 2067 C 21	887,10	4 P 2067 C 21	1 041,80	5 P 2067 C 21	1 196,50
	66 + 150	2127 mm	3 P 2127 C 21	911,40	4 P 2127 C 21	1 074,20	5 P 2127 C 21	1 237,00
	90 + 132	2187 mm	3 P 2187 C 21	914,70	4 P 2187 C 21	1 078,60	5 P 2187 C 21	1 242,50
	78 + 150	2247 mm	3 P 2247 C 21	924,30	4 P 2247 C 21	1 091,40	5 P 2247 C 21	1 258,50
	90 + 150	2367 mm	3 P 2367 C 21	951,90	4 P 2367 C 21	1 128,20	5 P 2367 C 21	1 304,50
	96 + 150	2427 mm	3 P 2427 C 21	969,30	4 P 2427 C 21	1 151,40	5 P 2427 C 21	1 333,50
	78 + 174	2487 mm	3 P 2487 C 21	973,20	4 P 2487 C 21	1 156,60	5 P 2487 C 21	1 340,00
	108 + 150	2547 mm	3 P 2547 C 21	992,10	4 P 2547 C 21	1 181,80	5 P 2547 C 21	1 371,50
	2 x 132	2607 mm	3 P 2607 C 21	997,80	4 P 2607 C 21	1 189,40	5 P 2607 C 21	1 381,00
	120 + 150	2667 mm	3 P 2667 C 21	1 014,60	4 P 2667 C 21	1 211,80	5 P 2667 C 21	1 409,00
	132 + 150	2787 mm	3 P 2787 C 21	1 035,00	4 P 2787 C 21	1 239,00	5 P 2787 C 21	1 443,00
	120 + 174	2907 mm	3 P 2907 C 21	1 063,50	4 P 2907 C 21	1 277,00	5 P 2907 C 21	1 490,50
	2 x 150	2967 mm	3 P 2967 C 21	1 072,20	4 P 2967 C 21	1 288,60	5 P 2967 C 21	1 505,00
	132 + 174	3027 mm	3 P 3027 C 21	1 083,90	4 P 3027 C 21	1 304,20	5 P 3027 C 21	1 524,50
	150 + 162	3087 mm	3 P 3087 C 21	1 101,90	4 P 3087 C 21	1 328,20	5 P 3087 C 21	1 554,50
	150 + 174	3207 mm	3 P 3207 C 21	1 121,10	4 P 3207 C 21	1 353,80	5 P 3207 C 21	1 586,50
162 + 174	3327 mm	3 P 3327 C 21	1 150,80	4 P 3327 C 21	1 393,40	5 P 3327 C 21	1 636,00	
2 x 174	3447 mm	3 P 3447 C 21	1 170,00	4 P 3447 C 21	1 419,00	5 P 3447 C 21	1 668,00	
4	78 + 132 + 150	3537 mm	3 P 3537 C 21	1 352,70	4 P 3537 C 21	1 615,60	5 P 3537 C 21	1 878,50
	66 + 2 x 150	3597 mm	3 P 3597 C 21	1 377,00	4 P 3597 C 21	1 648,00	5 P 3597 C 21	1 919,00
	90 + 132 + 150	3657 mm	3 P 3657 C 21	1 380,30	4 P 3657 C 21	1 652,40	5 P 3657 C 21	1 924,50
	78 + 2 x 150	3717 mm	3 P 3717 C 21	1 389,90	4 P 3717 C 21	1 665,20	5 P 3717 C 21	1 940,50
	78 + 132 + 174	3777 mm	3 P 3777 C 21	1 401,60	4 P 3777 C 21	1 680,80	5 P 3777 C 21	1 960,00
	90 + 2 x 150	3837 mm	3 P 3837 C 21	1 417,50	4 P 3837 C 21	1 702,00	5 P 3837 C 21	1 986,50
	3 x 132	3897 mm	3 P 3897 C 21	1 426,20	4 P 3897 C 21	1 713,60	5 P 3897 C 21	2 001,00
	78 + 150 + 174	3957 mm	3 P 3957 C 21	1 438,80	4 P 3957 C 21	1 730,40	5 P 3957 C 21	2 022,00
	108 + 2 x 150	4017 mm	3 P 4017 C 21	1 457,70	4 P 4017 C 21	1 755,60	5 P 4017 C 21	2 053,50
	2 x 132 + 150	4077 mm	3 P 4077 C 21	1 463,40	4 P 4077 C 21	1 763,20	5 P 4077 C 21	2 063,00
	120 + 2 x 150	4137 mm	3 P 4137 C 21	1 480,20	4 P 4137 C 21	1 785,60	5 P 4137 C 21	2 091,00
	78 + 2 x 174	4197 mm	3 P 4197 C 21	1 487,70	4 P 4197 C 21	1 795,60	5 P 4197 C 21	2 103,50
	132 + 2 x 150	4257 mm	3 P 4257 C 21	1 500,60	4 P 4257 C 21	1 812,80	5 P 4257 C 21	2 125,00
	2 x 132 + 174	4317 mm	3 P 4317 C 21	1 512,30	4 P 4317 C 21	1 828,40	5 P 4317 C 21	2 144,50
	120 + 150 + 174	4377 mm	3 P 4377 C 21	1 529,10	4 P 4377 C 21	1 850,80	5 P 4377 C 21	2 172,50
	3 x 150	4437 mm	3 P 4437 C 21	1 537,80	4 P 4437 C 21	1 862,40	5 P 4437 C 21	2 187,00
	132 + 150 + 174	4497 mm	3 P 4497 C 21	1 549,50	4 P 4497 C 21	1 878,00	5 P 4497 C 21	2 206,50
	2 x 150 + 162	4557 mm	3 P 4557 C 21	1 567,50	4 P 4557 C 21	1 902,00	5 P 4557 C 21	2 236,50
	120 + 2 x 174	4617 mm	3 P 4617 C 21	1 578,00	4 P 4617 C 21	1 916,00	5 P 4617 C 21	2 254,00
	2 x 150 + 174	4677 mm	3 P 4677 C 21	1 586,70	4 P 4677 C 21	1 927,60	5 P 4677 C 21	2 268,50
	132 + 2 x 174	4737 mm	3 P 4737 C 21	1 598,40	4 P 4737 C 21	1 943,20	5 P 4737 C 21	2 288,00
	150 + 162 + 174	4797 mm	3 P 4797 C 21	1 616,40	4 P 4797 C 21	1 967,20	5 P 4797 C 21	2 318,00
	150 + 2 x 174	4917 mm	3 P 4917 C 21	1 635,60	4 P 4917 C 21	1 992,80	5 P 4917 C 21	2 350,00
162 + 2 x 174	5037 mm	3 P 5037 C 21	1 665,30	4 P 5037 C 21	2 032,40	5 P 5037 C 21	2 399,50	
3 x 174	5157 mm	3 P 5157 C 21	1 684,50	4 P 5157 C 21	2 058,00	5 P 5157 C 21	2 431,50	
5	120 + 2 x 132 + 150	5247 mm	3 P 5247 C 21	1 871,40	4 P 5247 C 21	2 260,20	5 P 5247 C 21	2 649,00
	90 + 3 x 150	5307 mm	3 P 5307 C 21	1 883,10	4 P 5307 C 21	2 275,80	5 P 5307 C 21	2 668,50
	3 x 132 + 150	5367 mm	3 P 5367 C 21	1 891,80	4 P 5367 C 21	2 287,40	5 P 5367 C 21	2 683,00

Autres longueurs nous consulter

Produits soumis à éco-participation (en sus) - Voir page 67

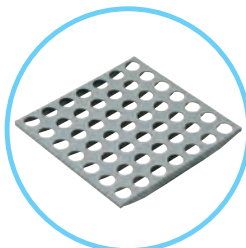

6611

LINÉAIRES RETOURS POLYMÈRE 6611

PRIX DES LINEAIRES EN 3-4-5 NIVEAUX

structure DURALINOX et clayettes POLYMÈRE

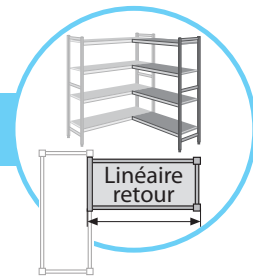

(Retours d'angle inclus)

Hauteur 2435 mm : voir p. 58

Profondeur 560 mm - Hauteur 2135 mm

Echelles	Composition	Longueur	3 niveaux		4 niveaux		5 niveaux	
1	66	639 mm	R 3 P 639 C 21	351,00	R 4 P 639 C 21	421,00	R 5 P 639 C 21	491,00
	78	759 mm	R 3 P 759 C 21	363,90	R 4 P 759 C 21	438,20	R 5 P 759 C 21	512,50
	90	879 mm	R 3 P 879 C 21	391,50	R 4 P 879 C 21	475,00	R 5 P 879 C 21	558,50
	96	939 mm	R 3 P 939 C 21	408,90	R 4 P 939 C 21	498,20	R 5 P 939 C 21	587,50
	108	1059 mm	R 3 P 1059 C 21	431,70	R 4 P 1059 C 21	528,60	R 5 P 1059 C 21	625,50
	120	1179 mm	R 3 P 1179 C 21	454,20	R 4 P 1179 C 21	558,60	R 5 P 1179 C 21	663,00
	132	1299 mm	R 3 P 1299 C 21	474,60	R 4 P 1299 C 21	585,80	R 5 P 1299 C 21	697,00
	150	1479 mm	R 3 P 1479 C 21	511,80	R 4 P 1479 C 21	635,40	R 5 P 1479 C 21	759,00
	162	1599 mm	R 3 P 1599 C 21	541,50	R 4 P 1599 C 21	675,00	R 5 P 1599 C 21	808,50
	174	1719 mm	R 3 P 1719 C 21	560,70	R 4 P 1719 C 21	700,60	R 5 P 1719 C 21	840,50
2	78 + 108	1809 mm	R 3 P 1809 C 21	749,40	R 4 P 1809 C 21	905,20	R 5 P 1809 C 21	1 061,00
	2 x 96	1869 mm	R 3 P 1869 C 21	771,60	R 4 P 1869 C 21	934,80	R 5 P 1869 C 21	1 098,00
	78 + 120	1929 mm	R 3 P 1929 C 21	771,90	R 4 P 1929 C 21	935,20	R 5 P 1929 C 21	1 098,50
	96 + 108	1989 mm	R 3 P 1989 C 21	794,40	R 4 P 1989 C 21	965,20	R 5 P 1989 C 21	1 136,00
	78 + 132	2049 mm	R 3 P 2049 C 21	792,30	R 4 P 2049 C 21	962,40	R 5 P 2049 C 21	1 132,50
	66 + 150	2109 mm	R 3 P 2109 C 21	816,60	R 4 P 2109 C 21	994,80	R 5 P 2109 C 21	1 173,00
	90 + 132	2169 mm	R 3 P 2169 C 21	819,90	R 4 P 2169 C 21	999,20	R 5 P 2169 C 21	1 178,50
	78 + 150	2229 mm	R 3 P 2229 C 21	829,50	R 4 P 2229 C 21	1 012,00	R 5 P 2229 C 21	1 194,50
	90 + 150	2349 mm	R 3 P 2349 C 21	857,10	R 4 P 2349 C 21	1 048,80	R 5 P 2349 C 21	1 240,50
	96 + 150	2409 mm	R 3 P 2409 C 21	874,50	R 4 P 2409 C 21	1 072,00	R 5 P 2409 C 21	1 269,50
	78 + 174	2469 mm	R 3 P 2469 C 21	878,40	R 4 P 2469 C 21	1 077,20	R 5 P 2469 C 21	1 276,00
	108 + 150	2529 mm	R 3 P 2529 C 21	897,30	R 4 P 2529 C 21	1 102,40	R 5 P 2529 C 21	1 307,50
	2 x 132	2589 mm	R 3 P 2589 C 21	903,00	R 4 P 2589 C 21	1 110,00	R 5 P 2589 C 21	1 317,00
	120 + 150	2649 mm	R 3 P 2649 C 21	919,80	R 4 P 2649 C 21	1 132,40	R 5 P 2649 C 21	1 345,00
	132 + 150	2769 mm	R 3 P 2769 C 21	940,20	R 4 P 2769 C 21	1 159,60	R 5 P 2769 C 21	1 379,00
	120 + 174	2889 mm	R 3 P 2889 C 21	968,70	R 4 P 2889 C 21	1 197,60	R 5 P 2889 C 21	1 426,50
	2 x 150	2949 mm	R 3 P 2949 C 21	977,40	R 4 P 2949 C 21	1 209,20	R 5 P 2949 C 21	1 441,00
	132 + 174	3009 mm	R 3 P 3009 C 21	989,10	R 4 P 3009 C 21	1 224,80	R 5 P 3009 C 21	1 460,50
	150 + 162	3069 mm	R 3 P 3069 C 21	1 007,10	R 4 P 3069 C 21	1 248,80	R 5 P 3069 C 21	1 490,50
	150 + 174	3189 mm	R 3 P 3189 C 21	1 026,30	R 4 P 3189 C 21	1 274,40	R 5 P 3189 C 21	1 522,50
162 + 174	3309 mm	R 3 P 3309 C 21	1 056,00	R 4 P 3309 C 21	1 314,00	R 5 P 3309 C 21	1 572,00	
2 x 174	3429 mm	R 3 P 3429 C 21	1 075,20	R 4 P 3429 C 21	1 339,60	R 5 P 3429 C 21	1 604,00	
3	78 + 132 + 150	3519 mm	R 3 P 3519 C 21	1 257,90	R 4 P 3519 C 21	1 536,20	R 5 P 3519 C 21	1 814,50
	66 + 2 x 150	3579 mm	R 3 P 3579 C 21	1 282,20	R 4 P 3579 C 21	1 568,60	R 5 P 3579 C 21	1 855,00
	90 + 132 + 150	3639 mm	R 3 P 3639 C 21	1 285,50	R 4 P 3639 C 21	1 573,00	R 5 P 3639 C 21	1 860,50
	78 + 2 x 150	3699 mm	R 3 P 3699 C 21	1 295,10	R 4 P 3699 C 21	1 585,80	R 5 P 3699 C 21	1 876,50
	78 + 132 + 174	3759 mm	R 3 P 3759 C 21	1 306,80	R 4 P 3759 C 21	1 601,40	R 5 P 3759 C 21	1 896,00
	90 + 2 x 150	3819 mm	R 3 P 3819 C 21	1 322,70	R 4 P 3819 C 21	1 622,60	R 5 P 3819 C 21	1 922,50
	3 x 132	3879 mm	R 3 P 3879 C 21	1 331,40	R 4 P 3879 C 21	1 634,20	R 5 P 3879 C 21	1 937,00
	78 + 150 + 174	3939 mm	R 3 P 3939 C 21	1 344,00	R 4 P 3939 C 21	1 651,00	R 5 P 3939 C 21	1 958,00
	108 + 2 x 150	3999 mm	R 3 P 3999 C 21	1 362,90	R 4 P 3999 C 21	1 676,20	R 5 P 3999 C 21	1 989,50
	2 x 132 + 150	4059 mm	R 3 P 4059 C 21	1 368,60	R 4 P 4059 C 21	1 683,80	R 5 P 4059 C 21	1 999,00
	120 + 2 x 150	4119 mm	R 3 P 4119 C 21	1 385,40	R 4 P 4119 C 21	1 706,20	R 5 P 4119 C 21	2 027,00
	78 + 2 x 174	4179 mm	R 3 P 4179 C 21	1 392,90	R 4 P 4179 C 21	1 716,20	R 5 P 4179 C 21	2 039,50
	132 + 2 x 150	4239 mm	R 3 P 4239 C 21	1 405,80	R 4 P 4239 C 21	1 733,40	R 5 P 4239 C 21	2 061,00
	2 x 132 + 174	4299 mm	R 3 P 4299 C 21	1 417,50	R 4 P 4299 C 21	1 749,00	R 5 P 4299 C 21	2 080,50
	120 + 150 + 174	4359 mm	R 3 P 4359 C 21	1 434,30	R 4 P 4359 C 21	1 771,40	R 5 P 4359 C 21	2 108,50
	3 x 150	4419 mm	R 3 P 4419 C 21	1 443,00	R 4 P 4419 C 21	1 783,00	R 5 P 4419 C 21	2 123,00
	132 + 150 + 174	4479 mm	R 3 P 4479 C 21	1 454,70	R 4 P 4479 C 21	1 798,60	R 5 P 4479 C 21	2 142,50
	2 x 150 + 162	4539 mm	R 3 P 4539 C 21	1 472,70	R 4 P 4539 C 21	1 822,60	R 5 P 4539 C 21	2 172,50
	120 + 2 x 174	4599 mm	R 3 P 4599 C 21	1 483,20	R 4 P 4599 C 21	1 836,60	R 5 P 4599 C 21	2 190,00
	2 x 150 + 174	4659 mm	R 3 P 4659 C 21	1 491,90	R 4 P 4659 C 21	1 848,20	R 5 P 4659 C 21	2 204,50
	132 + 2 x 174	4719 mm	R 3 P 4719 C 21	1 503,60	R 4 P 4719 C 21	1 863,80	R 5 P 4719 C 21	2 224,00
	150 + 162 + 174	4779 mm	R 3 P 4779 C 21	1 521,60	R 4 P 4779 C 21	1 887,80	R 5 P 4779 C 21	2 254,00
	150 + 2 x 174	4899 mm	R 3 P 4899 C 21	1 540,80	R 4 P 4899 C 21	1 913,40	R 5 P 4899 C 21	2 286,00
	162 + 2 x 174	5019 mm	R 3 P 5019 C 21	1 570,50	R 4 P 5019 C 21	1 953,00	R 5 P 5019 C 21	2 335,50
3 x 174	5139 mm	R 3 P 5139 C 21	1 589,70	R 4 P 5139 C 21	1 978,60	R 5 P 5139 C 21	2 367,50	
4	120 + 2 x 132 + 150	5229 mm	R 3 P 5229 C 21	1 776,60	R 4 P 5229 C 21	2 180,80	R 5 P 5229 C 21	2 585,00
	90 + 3 x 150	5289 mm	R 3 P 5289 C 21	1 788,30	R 4 P 5289 C 21	2 196,40	R 5 P 5289 C 21	2 604,50
	3 x 132 + 150	5349 mm	R 3 P 5349 C 21	1 797,00	R 4 P 5349 C 21	2 208,00	R 5 P 5349 C 21	2 619,00

Autres longueurs nous consulter

Produits soumis à éco-participation (en sus) - Voir page 67



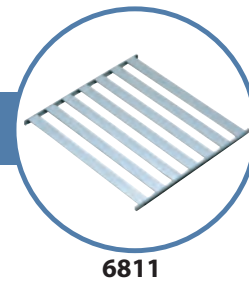
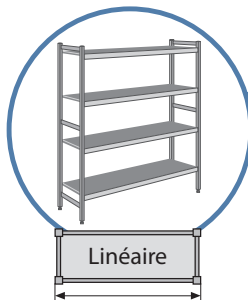

LINÉAIRES DURALINOX 6811

PRIX DES LINEAIRES EN 3-4-5 NIVEAUX

structure et clayettes DURALINOX

6811



Tarif Duralinox 6811/B : nous consulter

Profondeur 560 mm - Hauteur 1685 mm

Echelles	Composition	Longueur	3 niveaux		4 niveaux		5 niveaux	
2	66	657 mm	3 D 657 C 16	467,50	4 D 657 C 16	557,00	5 D 657 C 16	646,50
	78	777 mm	3 D 777 C 16	488,50	4 D 777 C 16	585,00	5 D 777 C 16	681,50
	90	897 mm	3 D 897 C 16	533,80	4 D 897 C 16	645,40	5 D 897 C 16	757,00
	96	957 mm	3 D 957 C 16	562,90	4 D 957 C 16	684,20	5 D 957 C 16	805,50
	108	1077 mm	3 D 1077 C 16	599,80	4 D 1077 C 16	733,40	5 D 1077 C 16	867,00
	120	1197 mm	3 D 1197 C 16	637,30	4 D 1197 C 16	783,40	5 D 1197 C 16	929,50
	132	1317 mm	3 D 1317 C 16	670,60	4 D 1317 C 16	827,80	5 D 1317 C 16	985,00
	150	1497 mm	3 D 1497 C 16	731,80	4 D 1497 C 16	909,40	5 D 1497 C 16	1 087,00
	162	1617 mm	3 D 1617 C 16	780,40	4 D 1617 C 16	974,20	5 D 1617 C 16	1 168,00
174	1737 mm	3 D 1737 C 16	811,60	4 D 1737 C 16	1 015,80	5 D 1737 C 16	1 220,00	
3	78 + 108	1827 mm	3 D 1827 C 16	988,80	4 D 1827 C 16	1 218,90	5 D 1827 C 16	1 449,00
	2 x 96	1887 mm	3 D 1887 C 16	1 026,30	4 D 1887 C 16	1 268,90	5 D 1887 C 16	1 511,50
	78 + 120	1947 mm	3 D 1947 C 16	1 026,30	4 D 1947 C 16	1 268,90	5 D 1947 C 16	1 511,50
	96 + 108	2007 mm	3 D 2007 C 16	1 063,20	4 D 2007 C 16	1 318,10	5 D 2007 C 16	1 573,00
	78 + 132	2067 mm	3 D 2067 C 16	1 059,60	4 D 2067 C 16	1 313,30	5 D 2067 C 16	1 567,00
	66 + 150	2127 mm	3 D 2127 C 16	1 099,80	4 D 2127 C 16	1 366,90	5 D 2127 C 16	1 634,00
	90 + 132	2187 mm	3 D 2187 C 16	1 104,90	4 D 2187 C 16	1 373,70	5 D 2187 C 16	1 642,50
	78 + 150	2247 mm	3 D 2247 C 16	1 120,80	4 D 2247 C 16	1 394,90	5 D 2247 C 16	1 669,00
	90 + 150	2367 mm	3 D 2367 C 16	1 166,10	4 D 2367 C 16	1 455,30	5 D 2367 C 16	1 744,50
	96 + 150	2427 mm	3 D 2427 C 16	1 195,20	4 D 2427 C 16	1 494,10	5 D 2427 C 16	1 793,00
	78 + 174	2487 mm	3 D 2487 C 16	1 200,60	4 D 2487 C 16	1 501,30	5 D 2487 C 16	1 802,00
	108 + 150	2547 mm	3 D 2547 C 16	1 232,10	4 D 2547 C 16	1 543,30	5 D 2547 C 16	1 854,50
	2 x 132	2607 mm	3 D 2607 C 16	1 241,70	4 D 2607 C 16	1 556,10	5 D 2607 C 16	1 870,50
	120 + 150	2667 mm	3 D 2667 C 16	1 269,60	4 D 2667 C 16	1 593,30	5 D 2667 C 16	1 917,00
	132 + 150	2787 mm	3 D 2787 C 16	1 302,90	4 D 2787 C 16	1 637,70	5 D 2787 C 16	1 972,50
	120 + 174	2907 mm	3 D 2907 C 16	1 349,40	4 D 2907 C 16	1 699,70	5 D 2907 C 16	2 050,00
	2 x 150	2967 mm	3 D 2967 C 16	1 364,10	4 D 2967 C 16	1 719,30	5 D 2967 C 16	2 074,50
	132 + 174	3027 mm	3 D 3027 C 16	1 382,70	4 D 3027 C 16	1 744,10	5 D 3027 C 16	2 105,50
	150 + 162	3087 mm	3 D 3087 C 16	1 412,70	4 D 3087 C 16	1 784,10	5 D 3087 C 16	2 155,50
	150 + 174	3207 mm	3 D 3207 C 16	1 443,90	4 D 3207 C 16	1 825,70	5 D 3207 C 16	2 207,50
162 + 174	3327 mm	3 D 3327 C 16	1 492,50	4 D 3327 C 16	1 890,50	5 D 3327 C 16	2 288,50	
2 x 174	3447 mm	3 D 3447 C 16	1 523,70	4 D 3447 C 16	1 932,10	5 D 3447 C 16	2 340,50	
4	78 + 132 + 150	3537 mm	3 D 3537 C 16	1 691,90	4 D 3537 C 16	2 123,20	5 D 3537 C 16	2 554,50
	66 + 2 x 150	3597 mm	3 D 3597 C 16	1 732,10	4 D 3597 C 16	2 176,80	5 D 3597 C 16	2 621,50
	90 + 132 + 150	3657 mm	3 D 3657 C 16	1 737,20	4 D 3657 C 16	2 183,60	5 D 3657 C 16	2 630,00
	78 + 2 x 150	3717 mm	3 D 3717 C 16	1 753,10	4 D 3717 C 16	2 204,80	5 D 3717 C 16	2 656,50
	78 + 132 + 174	3777 mm	3 D 3777 C 16	1 771,70	4 D 3777 C 16	2 229,60	5 D 3777 C 16	2 687,50
	90 + 2 x 150	3837 mm	3 D 3837 C 16	1 798,40	4 D 3837 C 16	2 265,20	5 D 3837 C 16	2 732,00
	3 x 132	3897 mm	3 D 3897 C 16	1 812,80	4 D 3897 C 16	2 284,40	5 D 3897 C 16	2 756,00
	78 + 150 + 174	3957 mm	3 D 3957 C 16	1 832,90	4 D 3957 C 16	2 311,20	5 D 3957 C 16	2 789,50
	108 + 2 x 150	4017 mm	3 D 4017 C 16	1 864,40	4 D 4017 C 16	2 353,20	5 D 4017 C 16	2 842,00
	2 x 132 + 150	4077 mm	3 D 4077 C 16	1 874,00	4 D 4077 C 16	2 366,00	5 D 4077 C 16	2 858,00
	120 + 2 x 150	4137 mm	3 D 4137 C 16	1 901,90	4 D 4137 C 16	2 403,20	5 D 4137 C 16	2 904,50
	78 + 2 x 174	4197 mm	3 D 4197 C 16	1 912,70	4 D 4197 C 16	2 417,60	5 D 4197 C 16	2 922,50
	132 + 2 x 150	4257 mm	3 D 4257 C 16	1 935,20	4 D 4257 C 16	2 447,60	5 D 4257 C 16	2 960,00
	2 x 132 + 174	4317 mm	3 D 4317 C 16	1 953,80	4 D 4317 C 16	2 472,40	5 D 4317 C 16	2 991,00
	120 + 150 + 174	4377 mm	3 D 4377 C 16	1 981,70	4 D 4377 C 16	2 509,60	5 D 4377 C 16	3 037,50
	3 x 150	4437 mm	3 D 4437 C 16	1 996,40	4 D 4437 C 16	2 529,20	5 D 4437 C 16	3 062,00
	132 + 150 + 174	4497 mm	3 D 4497 C 16	2 015,00	4 D 4497 C 16	2 554,00	5 D 4497 C 16	3 093,00
	2 x 150 + 162	4557 mm	3 D 4557 C 16	2 045,00	4 D 4557 C 16	2 594,00	5 D 4557 C 16	3 143,00
	120 + 2 x 174	4617 mm	3 D 4617 C 16	2 061,50	4 D 4617 C 16	2 616,00	5 D 4617 C 16	3 170,50
	2 x 150 + 174	4677 mm	3 D 4677 C 16	2 076,20	4 D 4677 C 16	2 635,60	5 D 4677 C 16	3 195,00
132 + 2 x 174	4737 mm	3 D 4737 C 16	2 094,80	4 D 4737 C 16	2 660,40	5 D 4737 C 16	3 226,00	
150 + 162 + 174	4797 mm	3 D 4797 C 16	2 124,80	4 D 4797 C 16	2 700,40	5 D 4797 C 16	3 276,00	
150 + 2 x 174	4917 mm	3 D 4917 C 16	2 156,00	4 D 4917 C 16	2 742,00	5 D 4917 C 16	3 328,00	
162 + 2 x 174	5037 mm	3 D 5037 C 16	2 204,60	4 D 5037 C 16	2 806,80	5 D 5037 C 16	3 409,00	
3 x 174	5157 mm	3 D 5157 C 16	2 235,80	4 D 5157 C 16	2 848,40	5 D 5157 C 16	3 461,00	
5	120 + 2 x 132 + 150	5247 mm	3 D 5247 C 16	2 411,80	4 D 5247 C 16	3 049,90	5 D 5247 C 16	3 688,00
	90 + 3 x 150	5307 mm	3 D 5307 C 16	2 430,70	4 D 5307 C 16	3 075,10	5 D 5307 C 16	3 719,50
	3 x 132 + 150	5367 mm	3 D 5367 C 16	2 445,10	4 D 5367 C 16	3 094,30	5 D 5367 C 16	3 743,50

Autres longueurs nous consulter

Produits soumis à éco-participation (en sus) - Voir page 67

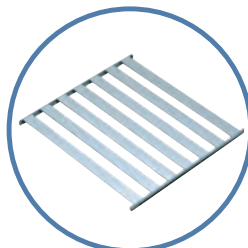

6811

LINÉAIRES RETOURS DURALINOX 6811

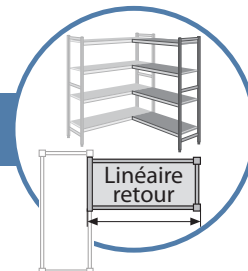

PRIX DES LINEAIRES EN 3-4-5 NIVEAUX

structure et clayettes DURALINOX

(Retours d'angle inclus)

Profondeur 560 mm - Hauteur 1685 mm



Echelles	Composition	Longueur	3 niveaux		4 niveaux		5 niveaux	
1	66	639 mm	R 3 D 639 C 16	414,20	R 4 D 639 C 16	519,10	R 5 D 639 C 16	624,00
	78	759 mm	R 3 D 759 C 16	435,20	R 4 D 759 C 16	547,10	R 5 D 759 C 16	659,00
	90	879 mm	R 3 D 879 C 16	480,50	R 4 D 879 C 16	607,50	R 5 D 879 C 16	734,50
	96	939 mm	R 3 D 939 C 16	509,60	R 4 D 939 C 16	646,30	R 5 D 939 C 16	783,00
	108	1059 mm	R 3 D 1059 C 16	546,50	R 4 D 1059 C 16	695,50	R 5 D 1059 C 16	844,50
	120	1179 mm	R 3 D 1179 C 16	584,00	R 4 D 1179 C 16	745,50	R 5 D 1179 C 16	907,00
	132	1299 mm	R 3 D 1299 C 16	617,30	R 4 D 1299 C 16	789,90	R 5 D 1299 C 16	962,50
	150	1479 mm	R 3 D 1479 C 16	678,50	R 4 D 1479 C 16	871,50	R 5 D 1479 C 16	1 064,50
	162	1599 mm	R 3 D 1599 C 16	727,10	R 4 D 1599 C 16	936,30	R 5 D 1599 C 16	1 145,50
	174	1719 mm	R 3 D 1719 C 16	758,30	R 4 D 1719 C 16	977,90	R 5 D 1719 C 16	1 197,50
2	78 + 108	1809 mm	R 3 D 1809 C 16	935,50	R 4 D 1809 C 16	1 181,00	R 5 D 1809 C 16	1 426,50
	2 x 96	1869 mm	R 3 D 1869 C 16	973,00	R 4 D 1869 C 16	1 231,00	R 5 D 1869 C 16	1 489,00
	78 + 120	1929 mm	R 3 D 1929 C 16	973,00	R 4 D 1929 C 16	1 231,00	R 5 D 1929 C 16	1 489,00
	96 + 108	1989 mm	R 3 D 1989 C 16	1 009,90	R 4 D 1989 C 16	1 280,20	R 5 D 1989 C 16	1 550,50
	78 + 132	2049 mm	R 3 D 2049 C 16	1 006,30	R 4 D 2049 C 16	1 275,40	R 5 D 2049 C 16	1 544,50
	66 + 150	2109 mm	R 3 D 2109 C 16	1 046,50	R 4 D 2109 C 16	1 329,00	R 5 D 2109 C 16	1 611,50
	90 + 132	2169 mm	R 3 D 2169 C 16	1 051,60	R 4 D 2169 C 16	1 335,80	R 5 D 2169 C 16	1 620,00
	78 + 150	2229 mm	R 3 D 2229 C 16	1 067,50	R 4 D 2229 C 16	1 357,00	R 5 D 2229 C 16	1 646,50
	90 + 150	2349 mm	R 3 D 2349 C 16	1 112,80	R 4 D 2349 C 16	1 417,40	R 5 D 2349 C 16	1 722,00
	96 + 150	2409 mm	R 3 D 2409 C 16	1 141,90	R 4 D 2409 C 16	1 456,20	R 5 D 2409 C 16	1 770,50
	78 + 174	2469 mm	R 3 D 2469 C 16	1 147,30	R 4 D 2469 C 16	1 463,40	R 5 D 2469 C 16	1 779,50
	108 + 150	2529 mm	R 3 D 2529 C 16	1 178,80	R 4 D 2529 C 16	1 505,40	R 5 D 2529 C 16	1 832,00
	2 x 132	2589 mm	R 3 D 2589 C 16	1 188,40	R 4 D 2589 C 16	1 518,20	R 5 D 2589 C 16	1 848,00
	120 + 150	2649 mm	R 3 D 2649 C 16	1 216,30	R 4 D 2649 C 16	1 555,40	R 5 D 2649 C 16	1 894,50
	132 + 150	2769 mm	R 3 D 2769 C 16	1 249,60	R 4 D 2769 C 16	1 599,80	R 5 D 2769 C 16	1 950,00
	120 + 174	2889 mm	R 3 D 2889 C 16	1 296,10	R 4 D 2889 C 16	1 661,80	R 5 D 2889 C 16	2 027,50
	2 x 150	2949 mm	R 3 D 2949 C 16	1 310,80	R 4 D 2949 C 16	1 681,40	R 5 D 2949 C 16	2 052,00
	132 + 174	3009 mm	R 3 D 3009 C 16	1 329,40	R 4 D 3009 C 16	1 706,20	R 5 D 3009 C 16	2 083,00
	150 + 162	3069 mm	R 3 D 3069 C 16	1 359,40	R 4 D 3069 C 16	1 746,20	R 5 D 3069 C 16	2 133,00
	150 + 174	3189 mm	R 3 D 3189 C 16	1 390,60	R 4 D 3189 C 16	1 787,80	R 5 D 3189 C 16	2 185,00
162 + 174	3309 mm	R 3 D 3309 C 16	1 439,20	R 4 D 3309 C 16	1 852,60	R 5 D 3309 C 16	2 266,00	
2 x 174	3429 mm	R 3 D 3429 C 16	1 470,40	R 4 D 3429 C 16	1 894,20	R 5 D 3429 C 16	2 318,00	
3	78 + 132 + 150	3519 mm	R 3 D 3519 C 16	1 638,60	R 4 D 3519 C 16	2 085,30	R 5 D 3519 C 16	2 532,00
	66 + 2 x 150	3579 mm	R 3 D 3579 C 16	1 678,80	R 4 D 3579 C 16	2 138,90	R 5 D 3579 C 16	2 599,00
	90 + 132 + 150	3639 mm	R 3 D 3639 C 16	1 683,90	R 4 D 3639 C 16	2 145,70	R 5 D 3639 C 16	2 607,50
	78 + 2 x 150	3699 mm	R 3 D 3699 C 16	1 699,80	R 4 D 3699 C 16	2 166,90	R 5 D 3699 C 16	2 634,00
	78 + 132 + 174	3759 mm	R 3 D 3759 C 16	1 718,40	R 4 D 3759 C 16	2 191,70	R 5 D 3759 C 16	2 665,00
	90 + 2 x 150	3819 mm	R 3 D 3819 C 16	1 745,10	R 4 D 3819 C 16	2 227,30	R 5 D 3819 C 16	2 709,50
	3 x 132	3879 mm	R 3 D 3879 C 16	1 759,50	R 4 D 3879 C 16	2 246,50	R 5 D 3879 C 16	2 733,50
	78 + 150 + 174	3939 mm	R 3 D 3939 C 16	1 779,60	R 4 D 3939 C 16	2 273,30	R 5 D 3939 C 16	2 767,00
	108 + 2 x 150	3999 mm	R 3 D 3999 C 16	1 811,10	R 4 D 3999 C 16	2 315,30	R 5 D 3999 C 16	2 819,50
	2 x 132 + 150	4059 mm	R 3 D 4059 C 16	1 820,70	R 4 D 4059 C 16	2 328,10	R 5 D 4059 C 16	2 835,50
	120 + 2 x 150	4119 mm	R 3 D 4119 C 16	1 848,60	R 4 D 4119 C 16	2 365,30	R 5 D 4119 C 16	2 882,00
	78 + 2 x 174	4179 mm	R 3 D 4179 C 16	1 859,40	R 4 D 4179 C 16	2 379,70	R 5 D 4179 C 16	2 900,00
	132 + 2 x 150	4239 mm	R 3 D 4239 C 16	1 881,90	R 4 D 4239 C 16	2 409,70	R 5 D 4239 C 16	2 937,50
	2 x 132 + 174	4299 mm	R 3 D 4299 C 16	1 900,50	R 4 D 4299 C 16	2 434,50	R 5 D 4299 C 16	2 968,50
	120 + 150 + 174	4359 mm	R 3 D 4359 C 16	1 928,40	R 4 D 4359 C 16	2 471,70	R 5 D 4359 C 16	3 015,00
	3 x 150	4419 mm	R 3 D 4419 C 16	1 943,10	R 4 D 4419 C 16	2 491,30	R 5 D 4419 C 16	3 039,50
	132 + 150 + 174	4479 mm	R 3 D 4479 C 16	1 961,70	R 4 D 4479 C 16	2 516,10	R 5 D 4479 C 16	3 070,50
	2 x 150 + 162	4539 mm	R 3 D 4539 C 16	1 991,70	R 4 D 4539 C 16	2 556,10	R 5 D 4539 C 16	3 120,50
	120 + 2 x 174	4599 mm	R 3 D 4599 C 16	2 008,20	R 4 D 4599 C 16	2 578,10	R 5 D 4599 C 16	3 148,00
	2 x 150 + 174	4659 mm	R 3 D 4659 C 16	2 022,90	R 4 D 4659 C 16	2 597,70	R 5 D 4659 C 16	3 172,50
	132 + 2 x 174	4719 mm	R 3 D 4719 C 16	2 041,50	R 4 D 4719 C 16	2 622,50	R 5 D 4719 C 16	3 203,50
	150 + 162 + 174	4779 mm	R 3 D 4779 C 16	2 071,50	R 4 D 4779 C 16	2 662,50	R 5 D 4779 C 16	3 253,50
	150 + 2 x 174	4899 mm	R 3 D 4899 C 16	2 102,70	R 4 D 4899 C 16	2 704,10	R 5 D 4899 C 16	3 305,50
	162 + 2 x 174	5019 mm	R 3 D 5019 C 16	2 151,30	R 4 D 5019 C 16	2 768,90	R 5 D 5019 C 16	3 386,50
3 x 174	5139 mm	R 3 D 5139 C 16	2 182,50	R 4 D 5139 C 16	2 810,50	R 5 D 5139 C 16	3 438,50	
4	120 + 2 x 132 + 150	5229 mm	R 3 D 5229 C 16	2 358,50	R 4 D 5229 C 16	3 012,00	R 5 D 5229 C 16	3 665,50
	90 + 3 x 150	5289 mm	R 3 D 5289 C 16	2 377,40	R 4 D 5289 C 16	3 037,20	R 5 D 5289 C 16	3 697,00
	3 x 132 + 150	5349 mm	R 3 D 5349 C 16	2 391,80	R 4 D 5349 C 16	3 056,40	R 5 D 5349 C 16	3 721,00

Autres longueurs nous consulter

Produits soumis à éco-participation (en sus) - Voir page 67



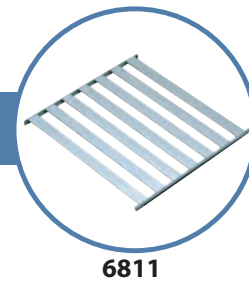
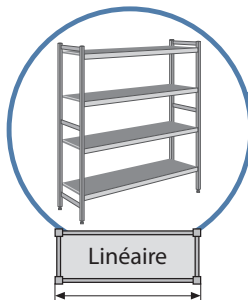

LINÉAIRES DURALINOX 6811

PRIX DES LINEAIRES EN 3-4-5 NIVEAUX structure et clayettes DURALINOX



Tarif Duralinox 6811/B : nous consulter

Profondeur 560 mm - Hauteur 1800 mm

Echelles	Composition	Longueur	3 niveaux		4 niveaux		5 niveaux	
2	66	657 mm	3 D 657 C 17	479,50	4 D 657 C 17	569,00	5 D 657 C 17	658,50
	78	777 mm	3 D 777 C 17	500,50	4 D 777 C 17	597,00	5 D 777 C 17	693,50
	90	897 mm	3 D 897 C 17	545,80	4 D 897 C 17	657,40	5 D 897 C 17	769,00
	96	957 mm	3 D 957 C 17	574,90	4 D 957 C 17	696,20	5 D 957 C 17	817,50
	108	1077 mm	3 D 1077 C 17	611,80	4 D 1077 C 17	745,40	5 D 1077 C 17	879,00
	120	1197 mm	3 D 1197 C 17	649,30	4 D 1197 C 17	795,40	5 D 1197 C 17	941,50
	132	1317 mm	3 D 1317 C 17	682,60	4 D 1317 C 17	839,80	5 D 1317 C 17	997,00
	150	1497 mm	3 D 1497 C 17	743,80	4 D 1497 C 17	921,40	5 D 1497 C 17	1 099,00
	162	1617 mm	3 D 1617 C 17	792,40	4 D 1617 C 17	986,20	5 D 1617 C 17	1 180,00
174	1737 mm	3 D 1737 C 17	823,60	4 D 1737 C 17	1 027,80	5 D 1737 C 17	1 232,00	
3	78 + 108	1827 mm	3 D 1827 C 17	1 006,80	4 D 1827 C 17	1 236,90	5 D 1827 C 17	1 467,00
	2 x 96	1887 mm	3 D 1887 C 17	1 044,30	4 D 1887 C 17	1 286,90	5 D 1887 C 17	1 529,50
	78 + 120	1947 mm	3 D 1947 C 17	1 044,30	4 D 1947 C 17	1 286,90	5 D 1947 C 17	1 529,50
	96 + 108	2007 mm	3 D 2007 C 17	1 081,20	4 D 2007 C 17	1 336,10	5 D 2007 C 17	1 591,00
	78 + 132	2067 mm	3 D 2067 C 17	1 077,60	4 D 2067 C 17	1 331,30	5 D 2067 C 17	1 585,00
	66 + 150	2127 mm	3 D 2127 C 17	1 117,80	4 D 2127 C 17	1 384,90	5 D 2127 C 17	1 652,00
	90 + 132	2187 mm	3 D 2187 C 17	1 122,90	4 D 2187 C 17	1 391,70	5 D 2187 C 17	1 660,50
	78 + 150	2247 mm	3 D 2247 C 17	1 138,80	4 D 2247 C 17	1 412,90	5 D 2247 C 17	1 687,00
	90 + 150	2367 mm	3 D 2367 C 17	1 184,10	4 D 2367 C 17	1 473,30	5 D 2367 C 17	1 762,50
	96 + 150	2427 mm	3 D 2427 C 17	1 213,20	4 D 2427 C 17	1 512,10	5 D 2427 C 17	1 811,00
	78 + 174	2487 mm	3 D 2487 C 17	1 218,60	4 D 2487 C 17	1 519,30	5 D 2487 C 17	1 820,00
	108 + 150	2547 mm	3 D 2547 C 17	1 250,10	4 D 2547 C 17	1 561,30	5 D 2547 C 17	1 872,50
	2 x 132	2607 mm	3 D 2607 C 17	1 259,70	4 D 2607 C 17	1 574,10	5 D 2607 C 17	1 888,50
	120 + 150	2667 mm	3 D 2667 C 17	1 287,60	4 D 2667 C 17	1 611,30	5 D 2667 C 17	1 935,00
	132 + 150	2787 mm	3 D 2787 C 17	1 320,90	4 D 2787 C 17	1 655,70	5 D 2787 C 17	1 990,50
	120 + 174	2907 mm	3 D 2907 C 17	1 367,40	4 D 2907 C 17	1 717,70	5 D 2907 C 17	2 068,00
	2 x 150	2967 mm	3 D 2967 C 17	1 382,10	4 D 2967 C 17	1 737,30	5 D 2967 C 17	2 092,50
	132 + 174	3027 mm	3 D 3027 C 17	1 400,70	4 D 3027 C 17	1 762,10	5 D 3027 C 17	2 123,50
	150 + 162	3087 mm	3 D 3087 C 17	1 430,70	4 D 3087 C 17	1 802,10	5 D 3087 C 17	2 173,50
	150 + 174	3207 mm	3 D 3207 C 17	1 461,90	4 D 3207 C 17	1 843,70	5 D 3207 C 17	2 225,50
162 + 174	3327 mm	3 D 3327 C 17	1 510,50	4 D 3327 C 17	1 908,50	5 D 3327 C 17	2 306,50	
2 x 174	3447 mm	3 D 3447 C 17	1 541,70	4 D 3447 C 17	1 950,10	5 D 3447 C 17	2 358,50	
4	78 + 132 + 150	3537 mm	3 D 3537 C 17	1 715,90	4 D 3537 C 17	2 147,20	5 D 3537 C 17	2 578,50
	66 + 2 x 150	3597 mm	3 D 3597 C 17	1 756,10	4 D 3597 C 17	2 200,80	5 D 3597 C 17	2 645,50
	90 + 132 + 150	3657 mm	3 D 3657 C 17	1 761,20	4 D 3657 C 17	2 207,60	5 D 3657 C 17	2 654,00
	78 + 2 x 150	3717 mm	3 D 3717 C 17	1 777,10	4 D 3717 C 17	2 228,80	5 D 3717 C 17	2 680,50
	78 + 132 + 174	3777 mm	3 D 3777 C 17	1 795,70	4 D 3777 C 17	2 253,60	5 D 3777 C 17	2 711,50
	90 + 2 x 150	3837 mm	3 D 3837 C 17	1 822,40	4 D 3837 C 17	2 289,20	5 D 3837 C 17	2 756,00
	3 x 132	3897 mm	3 D 3897 C 17	1 836,80	4 D 3897 C 17	2 308,40	5 D 3897 C 17	2 780,00
	78 + 150 + 174	3957 mm	3 D 3957 C 17	1 856,90	4 D 3957 C 17	2 335,20	5 D 3957 C 17	2 813,50
	108 + 2 x 150	4017 mm	3 D 4017 C 17	1 888,40	4 D 4017 C 17	2 377,20	5 D 4017 C 17	2 866,00
	2 x 132 + 150	4077 mm	3 D 4077 C 17	1 898,00	4 D 4077 C 17	2 390,00	5 D 4077 C 17	2 882,00
	120 + 2 x 150	4137 mm	3 D 4137 C 17	1 925,90	4 D 4137 C 17	2 427,20	5 D 4137 C 17	2 928,50
	78 + 2 x 174	4197 mm	3 D 4197 C 17	1 936,70	4 D 4197 C 17	2 441,60	5 D 4197 C 17	2 946,50
	132 + 2 x 150	4257 mm	3 D 4257 C 17	1 959,20	4 D 4257 C 17	2 471,60	5 D 4257 C 17	2 984,00
	2 x 132 + 174	4317 mm	3 D 4317 C 17	1 977,80	4 D 4317 C 17	2 496,40	5 D 4317 C 17	3 015,00
	120 + 150 + 174	4377 mm	3 D 4377 C 17	2 005,70	4 D 4377 C 17	2 533,60	5 D 4377 C 17	3 061,50
	3 x 150	4437 mm	3 D 4437 C 17	2 020,40	4 D 4437 C 17	2 553,20	5 D 4437 C 17	3 086,00
	132 + 150 + 174	4497 mm	3 D 4497 C 17	2 039,00	4 D 4497 C 17	2 578,00	5 D 4497 C 17	3 117,00
	2 x 150 + 162	4557 mm	3 D 4557 C 17	2 069,00	4 D 4557 C 17	2 618,00	5 D 4557 C 17	3 167,00
	120 + 2 x 174	4617 mm	3 D 4617 C 17	2 085,50	4 D 4617 C 17	2 640,00	5 D 4617 C 17	3 194,50
	2 x 150 + 174	4677 mm	3 D 4677 C 17	2 100,20	4 D 4677 C 17	2 659,60	5 D 4677 C 17	3 219,00
132 + 2 x 174	4737 mm	3 D 4737 C 17	2 118,80	4 D 4737 C 17	2 684,40	5 D 4737 C 17	3 250,00	
150 + 162 + 174	4797 mm	3 D 4797 C 17	2 148,80	4 D 4797 C 17	2 724,40	5 D 4797 C 17	3 300,00	
150 + 2 x 174	4917 mm	3 D 4917 C 17	2 180,00	4 D 4917 C 17	2 766,00	5 D 4917 C 17	3 352,00	
162 + 2 x 174	5037 mm	3 D 5037 C 17	2 228,60	4 D 5037 C 17	2 830,80	5 D 5037 C 17	3 433,00	
3 x 174	5157 mm	3 D 5157 C 17	2 259,80	4 D 5157 C 17	2 872,40	5 D 5157 C 17	3 485,00	
5	120 + 2 x 132 + 150	5247 mm	3 D 5247 C 17	2 441,80	4 D 5247 C 17	3 079,90	5 D 5247 C 17	3 718,00
	90 + 3 x 150	5307 mm	3 D 5307 C 17	2 460,70	4 D 5307 C 17	3 105,10	5 D 5307 C 17	3 749,50
	3 x 132 + 150	5367 mm	3 D 5367 C 17	2 475,10	4 D 5367 C 17	3 124,30	5 D 5367 C 17	3 773,50

Autres longueurs nous consulter

Produits soumis à éco-participation (en sus) - Voir page 67

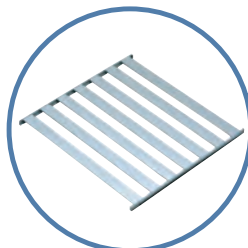

6811

LINÉAIRES RETOURS DURALINOX 6811

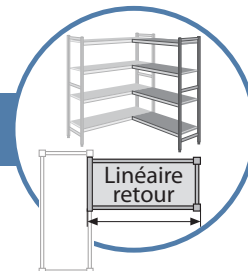

PRIX DES LINEAIRES EN 3-4-5 NIVEAUX

structure et clayettes DURALINOX

(Retours d'angle inclus)

Profondeur 560 mm - Hauteur 1800 mm



Echelles	Composition	Longueur	3 niveaux		4 niveaux		5 niveaux	
1	66	639 mm	R 3 D 639 C 17	420,20	R 4 D 639 C 17	525,10	R 5 D 639 C 17	630,00
	78	759 mm	R 3 D 759 C 17	441,20	R 4 D 759 C 17	553,10	R 5 D 759 C 17	665,00
	90	879 mm	R 3 D 879 C 17	486,50	R 4 D 879 C 17	613,50	R 5 D 879 C 17	740,50
	96	939 mm	R 3 D 939 C 17	515,60	R 4 D 939 C 17	652,30	R 5 D 939 C 17	789,00
	108	1059 mm	R 3 D 1059 C 17	552,50	R 4 D 1059 C 17	701,50	R 5 D 1059 C 17	850,50
	120	1179 mm	R 3 D 1179 C 17	590,00	R 4 D 1179 C 17	751,50	R 5 D 1179 C 17	913,00
	132	1299 mm	R 3 D 1299 C 17	623,30	R 4 D 1299 C 17	795,90	R 5 D 1299 C 17	968,50
	150	1479 mm	R 3 D 1479 C 17	684,50	R 4 D 1479 C 17	877,50	R 5 D 1479 C 17	1 070,50
	162	1599 mm	R 3 D 1599 C 17	733,10	R 4 D 1599 C 17	942,30	R 5 D 1599 C 17	1 151,50
	174	1719 mm	R 3 D 1719 C 17	764,30	R 4 D 1719 C 17	983,90	R 5 D 1719 C 17	1 203,50
2	78 + 108	1809 mm	R 3 D 1809 C 17	947,50	R 4 D 1809 C 17	1 193,00	R 5 D 1809 C 17	1 438,50
	2 x 96	1869 mm	R 3 D 1869 C 17	985,00	R 4 D 1869 C 17	1 243,00	R 5 D 1869 C 17	1 501,00
	78 + 120	1929 mm	R 3 D 1929 C 17	985,00	R 4 D 1929 C 17	1 243,00	R 5 D 1929 C 17	1 501,00
	96 + 108	1989 mm	R 3 D 1989 C 17	1 021,90	R 4 D 1989 C 17	1 292,20	R 5 D 1989 C 17	1 562,50
	78 + 132	2049 mm	R 3 D 2049 C 17	1 018,30	R 4 D 2049 C 17	1 287,40	R 5 D 2049 C 17	1 556,50
	66 + 150	2109 mm	R 3 D 2109 C 17	1 058,50	R 4 D 2109 C 17	1 341,00	R 5 D 2109 C 17	1 623,50
	90 + 132	2169 mm	R 3 D 2169 C 17	1 063,60	R 4 D 2169 C 17	1 347,80	R 5 D 2169 C 17	1 632,00
	78 + 150	2229 mm	R 3 D 2229 C 17	1 079,50	R 4 D 2229 C 17	1 369,00	R 5 D 2229 C 17	1 658,50
	90 + 150	2349 mm	R 3 D 2349 C 17	1 124,80	R 4 D 2349 C 17	1 429,40	R 5 D 2349 C 17	1 734,00
	96 + 150	2409 mm	R 3 D 2409 C 17	1 153,90	R 4 D 2409 C 17	1 468,20	R 5 D 2409 C 17	1 782,50
	78 + 174	2469 mm	R 3 D 2469 C 17	1 159,30	R 4 D 2469 C 17	1 475,40	R 5 D 2469 C 17	1 791,50
	108 + 150	2529 mm	R 3 D 2529 C 17	1 190,80	R 4 D 2529 C 17	1 517,40	R 5 D 2529 C 17	1 844,00
	2 x 132	2589 mm	R 3 D 2589 C 17	1 200,40	R 4 D 2589 C 17	1 530,20	R 5 D 2589 C 17	1 860,00
	120 + 150	2649 mm	R 3 D 2649 C 17	1 228,30	R 4 D 2649 C 17	1 567,40	R 5 D 2649 C 17	1 906,50
	132 + 150	2769 mm	R 3 D 2769 C 17	1 261,60	R 4 D 2769 C 17	1 611,80	R 5 D 2769 C 17	1 962,00
	120 + 174	2889 mm	R 3 D 2889 C 17	1 308,10	R 4 D 2889 C 17	1 673,80	R 5 D 2889 C 17	2 039,50
	2 x 150	2949 mm	R 3 D 2949 C 17	1 322,80	R 4 D 2949 C 17	1 693,40	R 5 D 2949 C 17	2 064,00
	132 + 174	3009 mm	R 3 D 3009 C 17	1 341,40	R 4 D 3009 C 17	1 718,20	R 5 D 3009 C 17	2 095,00
	150 + 162	3069 mm	R 3 D 3069 C 17	1 371,40	R 4 D 3069 C 17	1 758,20	R 5 D 3069 C 17	2 145,00
	150 + 174	3189 mm	R 3 D 3189 C 17	1 402,60	R 4 D 3189 C 17	1 799,80	R 5 D 3189 C 17	2 197,00
162 + 174	3309 mm	R 3 D 3309 C 17	1 451,20	R 4 D 3309 C 17	1 864,60	R 5 D 3309 C 17	2 278,00	
2 x 174	3429 mm	R 3 D 3429 C 17	1 482,40	R 4 D 3429 C 17	1 906,20	R 5 D 3429 C 17	2 330,00	
3	78 + 132 + 150	3519 mm	R 3 D 3519 C 17	1 656,60	R 4 D 3519 C 17	2 103,30	R 5 D 3519 C 17	2 550,00
	66 + 2 x 150	3579 mm	R 3 D 3579 C 17	1 696,80	R 4 D 3579 C 17	2 156,90	R 5 D 3579 C 17	2 617,00
	90 + 132 + 150	3639 mm	R 3 D 3639 C 17	1 701,90	R 4 D 3639 C 17	2 163,70	R 5 D 3639 C 17	2 625,50
	78 + 2 x 150	3699 mm	R 3 D 3699 C 17	1 717,80	R 4 D 3699 C 17	2 184,90	R 5 D 3699 C 17	2 652,00
	78 + 132 + 174	3759 mm	R 3 D 3759 C 17	1 736,40	R 4 D 3759 C 17	2 209,70	R 5 D 3759 C 17	2 683,00
	90 + 2 x 150	3819 mm	R 3 D 3819 C 17	1 763,10	R 4 D 3819 C 17	2 245,30	R 5 D 3819 C 17	2 727,50
	3 x 132	3879 mm	R 3 D 3879 C 17	1 777,50	R 4 D 3879 C 17	2 264,50	R 5 D 3879 C 17	2 751,50
	78 + 150 + 174	3939 mm	R 3 D 3939 C 17	1 797,60	R 4 D 3939 C 17	2 291,30	R 5 D 3939 C 17	2 785,00
	108 + 2 x 150	3999 mm	R 3 D 3999 C 17	1 829,10	R 4 D 3999 C 17	2 333,30	R 5 D 3999 C 17	2 837,50
	2 x 132 + 150	4059 mm	R 3 D 4059 C 17	1 838,70	R 4 D 4059 C 17	2 346,10	R 5 D 4059 C 17	2 853,50
	120 + 2 x 150	4119 mm	R 3 D 4119 C 17	1 866,60	R 4 D 4119 C 17	2 383,30	R 5 D 4119 C 17	2 900,00
	78 + 2 x 174	4179 mm	R 3 D 4179 C 17	1 877,40	R 4 D 4179 C 17	2 397,70	R 5 D 4179 C 17	2 918,00
	132 + 2 x 150	4239 mm	R 3 D 4239 C 17	1 899,90	R 4 D 4239 C 17	2 427,70	R 5 D 4239 C 17	2 955,50
	2 x 132 + 174	4299 mm	R 3 D 4299 C 17	1 918,50	R 4 D 4299 C 17	2 452,50	R 5 D 4299 C 17	2 986,50
	120 + 150 + 174	4359 mm	R 3 D 4359 C 17	1 946,40	R 4 D 4359 C 17	2 489,70	R 5 D 4359 C 17	3 033,00
	3 x 150	4419 mm	R 3 D 4419 C 17	1 961,10	R 4 D 4419 C 17	2 509,30	R 5 D 4419 C 17	3 057,50
	132 + 150 + 174	4479 mm	R 3 D 4479 C 17	1 979,70	R 4 D 4479 C 17	2 534,10	R 5 D 4479 C 17	3 088,50
	2 x 150 + 162	4539 mm	R 3 D 4539 C 17	2 009,70	R 4 D 4539 C 17	2 574,10	R 5 D 4539 C 17	3 138,50
	120 + 2 x 174	4599 mm	R 3 D 4599 C 17	2 026,20	R 4 D 4599 C 17	2 596,10	R 5 D 4599 C 17	3 166,00
	2 x 150 + 174	4659 mm	R 3 D 4659 C 17	2 040,90	R 4 D 4659 C 17	2 615,70	R 5 D 4659 C 17	3 190,50
132 + 2 x 174	4719 mm	R 3 D 4719 C 17	2 059,50	R 4 D 4719 C 17	2 640,50	R 5 D 4719 C 17	3 221,50	
150 + 162 + 174	4779 mm	R 3 D 4779 C 17	2 089,50	R 4 D 4779 C 17	2 680,50	R 5 D 4779 C 17	3 271,50	
150 + 2 x 174	4899 mm	R 3 D 4899 C 17	2 120,70	R 4 D 4899 C 17	2 722,10	R 5 D 4899 C 17	3 323,50	
162 + 2 x 174	5019 mm	R 3 D 5019 C 17	2 169,30	R 4 D 5019 C 17	2 786,90	R 5 D 5019 C 17	3 404,50	
3 x 174	5139 mm	R 3 D 5139 C 17	2 200,50	R 4 D 5139 C 17	2 828,50	R 5 D 5139 C 17	3 456,50	
4	120 + 2 x 132 + 150	5229 mm	R 3 D 5229 C 17	2 382,50	R 4 D 5229 C 17	3 036,00	R 5 D 5229 C 17	3 689,50
	90 + 3 x 150	5289 mm	R 3 D 5289 C 17	2 401,40	R 4 D 5289 C 17	3 061,20	R 5 D 5289 C 17	3 721,00
	3 x 132 + 150	5349 mm	R 3 D 5349 C 17	2 415,80	R 4 D 5349 C 17	3 080,40	R 5 D 5349 C 17	3 745,00

Autres longueurs nous consulter

Produits soumis à éco-participation (en sus) - Voir page 67



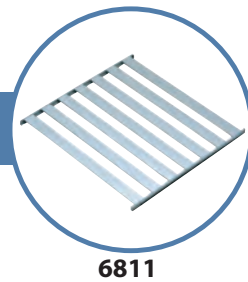
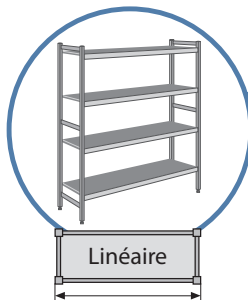

LINÉAIRES DURALINOX 6811

PRIX DES LINEAIRES EN 3-4-5 NIVEAUX

structure et clayettes DURALINOX

6811



Tarif Duralinox 6811/B : nous consulter

Hauteur 2435 mm : voir p. 58

Profondeur 560 mm - Hauteur 2135 mm

Echelles	Composition	Longueur	3 niveaux		4 niveaux		5 niveaux	
2	66	657 mm	3 D 657 C 21	550,50	4 D 657 C 21	640,00	5 D 657 C 21	729,50
	78	777 mm	3 D 777 C 21	571,50	4 D 777 C 21	668,00	5 D 777 C 21	764,50
	90	897 mm	3 D 897 C 21	616,80	4 D 897 C 21	728,40	5 D 897 C 21	840,00
	96	957 mm	3 D 957 C 21	645,90	4 D 957 C 21	767,20	5 D 957 C 21	888,50
	108	1077 mm	3 D 1077 C 21	682,80	4 D 1077 C 21	816,40	5 D 1077 C 21	950,00
	120	1197 mm	3 D 1197 C 21	720,30	4 D 1197 C 21	866,40	5 D 1197 C 21	1 012,50
	132	1317 mm	3 D 1317 C 21	753,60	4 D 1317 C 21	910,80	5 D 1317 C 21	1 068,00
	150	1497 mm	3 D 1497 C 21	814,80	4 D 1497 C 21	992,40	5 D 1497 C 21	1 170,00
	162	1617 mm	3 D 1617 C 21	863,40	4 D 1617 C 21	1 057,20	5 D 1617 C 21	1 251,00
174	1737 mm	3 D 1737 C 21	894,60	4 D 1737 C 21	1 098,80	5 D 1737 C 21	1 303,00	
3	78 + 108	1827 mm	3 D 1827 C 21	1 113,30	4 D 1827 C 21	1 343,40	5 D 1827 C 21	1 573,50
	2 x 96	1887 mm	3 D 1887 C 21	1 150,80	4 D 1887 C 21	1 393,40	5 D 1887 C 21	1 636,00
	78 + 120	1947 mm	3 D 1947 C 21	1 150,80	4 D 1947 C 21	1 393,40	5 D 1947 C 21	1 636,00
	96 + 108	2007 mm	3 D 2007 C 21	1 187,70	4 D 2007 C 21	1 442,60	5 D 2007 C 21	1 697,50
	78 + 132	2067 mm	3 D 2067 C 21	1 184,10	4 D 2067 C 21	1 437,80	5 D 2067 C 21	1 691,50
	66 + 150	2127 mm	3 D 2127 C 21	1 224,30	4 D 2127 C 21	1 491,40	5 D 2127 C 21	1 758,50
	90 + 132	2187 mm	3 D 2187 C 21	1 229,40	4 D 2187 C 21	1 498,20	5 D 2187 C 21	1 767,00
	78 + 150	2247 mm	3 D 2247 C 21	1 245,30	4 D 2247 C 21	1 519,40	5 D 2247 C 21	1 793,50
	90 + 150	2367 mm	3 D 2367 C 21	1 290,60	4 D 2367 C 21	1 579,80	5 D 2367 C 21	1 869,00
	96 + 150	2427 mm	3 D 2427 C 21	1 319,70	4 D 2427 C 21	1 618,60	5 D 2427 C 21	1 917,50
	78 + 174	2487 mm	3 D 2487 C 21	1 325,10	4 D 2487 C 21	1 625,80	5 D 2487 C 21	1 926,50
	108 + 150	2547 mm	3 D 2547 C 21	1 356,60	4 D 2547 C 21	1 667,80	5 D 2547 C 21	1 979,00
	2 x 132	2607 mm	3 D 2607 C 21	1 366,20	4 D 2607 C 21	1 680,60	5 D 2607 C 21	1 995,00
	120 + 150	2667 mm	3 D 2667 C 21	1 394,10	4 D 2667 C 21	1 717,80	5 D 2667 C 21	2 041,50
	132 + 150	2787 mm	3 D 2787 C 21	1 427,40	4 D 2787 C 21	1 762,20	5 D 2787 C 21	2 097,00
	120 + 174	2907 mm	3 D 2907 C 21	1 473,90	4 D 2907 C 21	1 824,20	5 D 2907 C 21	2 174,50
	2 x 150	2967 mm	3 D 2967 C 21	1 488,60	4 D 2967 C 21	1 843,80	5 D 2967 C 21	2 199,00
	132 + 174	3027 mm	3 D 3027 C 21	1 507,20	4 D 3027 C 21	1 868,60	5 D 3027 C 21	2 230,00
	150 + 162	3087 mm	3 D 3087 C 21	1 537,20	4 D 3087 C 21	1 908,60	5 D 3087 C 21	2 280,00
	150 + 174	3207 mm	3 D 3207 C 21	1 568,40	4 D 3207 C 21	1 950,20	5 D 3207 C 21	2 332,00
162 + 174	3327 mm	3 D 3327 C 21	1 617,00	4 D 3327 C 21	2 015,00	5 D 3327 C 21	2 413,00	
2 x 174	3447 mm	3 D 3447 C 21	1 648,20	4 D 3447 C 21	2 056,60	5 D 3447 C 21	2 465,00	
4	78 + 132 + 150	3537 mm	3 D 3537 C 21	1 857,90	4 D 3537 C 21	2 289,20	5 D 3537 C 21	2 720,50
	66 + 2 x 150	3597 mm	3 D 3597 C 21	1 898,10	4 D 3597 C 21	2 342,80	5 D 3597 C 21	2 787,50
	90 + 132 + 150	3657 mm	3 D 3657 C 21	1 903,20	4 D 3657 C 21	2 349,60	5 D 3657 C 21	2 796,00
	78 + 2 x 150	3717 mm	3 D 3717 C 21	1 919,10	4 D 3717 C 21	2 370,80	5 D 3717 C 21	2 822,50
	78 + 132 + 174	3777 mm	3 D 3777 C 21	1 937,70	4 D 3777 C 21	2 395,60	5 D 3777 C 21	2 853,50
	90 + 2 x 150	3837 mm	3 D 3837 C 21	1 964,40	4 D 3837 C 21	2 431,20	5 D 3837 C 21	2 898,00
	3 x 132	3897 mm	3 D 3897 C 21	1 978,80	4 D 3897 C 21	2 450,40	5 D 3897 C 21	2 922,00
	78 + 150 + 174	3957 mm	3 D 3957 C 21	1 998,90	4 D 3957 C 21	2 477,20	5 D 3957 C 21	2 955,50
	108 + 2 x 150	4017 mm	3 D 4017 C 21	2 030,40	4 D 4017 C 21	2 519,20	5 D 4017 C 21	3 008,00
	2 x 132 + 150	4077 mm	3 D 4077 C 21	2 040,00	4 D 4077 C 21	2 532,00	5 D 4077 C 21	3 024,00
	120 + 2 x 150	4137 mm	3 D 4137 C 21	2 067,90	4 D 4137 C 21	2 569,20	5 D 4137 C 21	3 070,50
	78 + 2 x 174	4197 mm	3 D 4197 C 21	2 078,70	4 D 4197 C 21	2 583,60	5 D 4197 C 21	3 088,50
	132 + 2 x 150	4257 mm	3 D 4257 C 21	2 101,20	4 D 4257 C 21	2 613,60	5 D 4257 C 21	3 126,00
	2 x 132 + 174	4317 mm	3 D 4317 C 21	2 119,80	4 D 4317 C 21	2 638,40	5 D 4317 C 21	3 157,00
	120 + 150 + 174	4377 mm	3 D 4377 C 21	2 147,70	4 D 4377 C 21	2 675,60	5 D 4377 C 21	3 203,50
	3 x 150	4437 mm	3 D 4437 C 21	2 162,40	4 D 4437 C 21	2 695,20	5 D 4437 C 21	3 228,00
	132 + 150 + 174	4497 mm	3 D 4497 C 21	2 181,00	4 D 4497 C 21	2 720,00	5 D 4497 C 21	3 259,00
	2 x 150 + 162	4557 mm	3 D 4557 C 21	2 211,00	4 D 4557 C 21	2 760,00	5 D 4557 C 21	3 309,00
	120 + 2 x 174	4617 mm	3 D 4617 C 21	2 227,50	4 D 4617 C 21	2 782,00	5 D 4617 C 21	3 336,50
	2 x 150 + 174	4677 mm	3 D 4677 C 21	2 242,20	4 D 4677 C 21	2 801,60	5 D 4677 C 21	3 361,00
132 + 2 x 174	4737 mm	3 D 4737 C 21	2 260,80	4 D 4737 C 21	2 826,40	5 D 4737 C 21	3 392,00	
150 + 162 + 174	4797 mm	3 D 4797 C 21	2 290,80	4 D 4797 C 21	2 866,40	5 D 4797 C 21	3 442,00	
150 + 2 x 174	4917 mm	3 D 4917 C 21	2 322,00	4 D 4917 C 21	2 908,00	5 D 4917 C 21	3 494,00	
162 + 2 x 174	5037 mm	3 D 5037 C 21	2 370,60	4 D 5037 C 21	2 972,80	5 D 5037 C 21	3 575,00	
3 x 174	5157 mm	3 D 5157 C 21	2 401,80	4 D 5157 C 21	3 014,40	5 D 5157 C 21	3 627,00	
5	120 + 2 x 132 + 150	5247 mm	3 D 5247 C 21	2 619,30	4 D 5247 C 21	3 257,40	5 D 5247 C 21	3 895,50
	90 + 3 x 150	5307 mm	3 D 5307 C 21	2 638,20	4 D 5307 C 21	3 282,60	5 D 5307 C 21	3 927,00
	3 x 132 + 150	5367 mm	3 D 5367 C 21	2 652,60	4 D 5367 C 21	3 301,80	5 D 5367 C 21	3 951,00

Autres longueurs nous consulter

Produits soumis à éco-participation (en sus) - Voir page 67

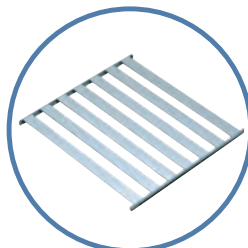

6811

LINÉAIRES RETOURS DURALINOX 6811

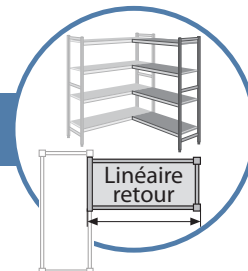

PRIX DES LINEAIRES EN 3-4-5 NIVEAUX

structure et clayettes DURALINOX



(Retours d'angle inclus)

Hauteur 2435 mm : voir p. 58

Profondeur 560 mm - Hauteur 2135 mm

Echelles	Composition	Longueur	3 niveaux		4 niveaux		5 niveaux	
1	66	639 mm	R 3 D 639 C 21	455,70	R 4 D 639 C 21	560,60	R 5 D 639 C 21	665,50
	78	759 mm	R 3 D 759 C 21	476,70	R 4 D 759 C 21	588,60	R 5 D 759 C 21	700,50
	90	879 mm	R 3 D 879 C 21	522,00	R 4 D 879 C 21	649,00	R 5 D 879 C 21	776,00
	96	939 mm	R 3 D 939 C 21	551,10	R 4 D 939 C 21	687,80	R 5 D 939 C 21	824,50
	108	1059 mm	R 3 D 1059 C 21	588,00	R 4 D 1059 C 21	737,00	R 5 D 1059 C 21	886,00
	120	1179 mm	R 3 D 1179 C 21	625,50	R 4 D 1179 C 21	787,00	R 5 D 1179 C 21	948,50
	132	1299 mm	R 3 D 1299 C 21	658,80	R 4 D 1299 C 21	831,40	R 5 D 1299 C 21	1 004,00
	150	1479 mm	R 3 D 1479 C 21	720,00	R 4 D 1479 C 21	913,00	R 5 D 1479 C 21	1 106,00
	162	1599 mm	R 3 D 1599 C 21	768,60	R 4 D 1599 C 21	977,80	R 5 D 1599 C 21	1 187,00
	174	1719 mm	R 3 D 1719 C 21	799,80	R 4 D 1719 C 21	1 019,40	R 5 D 1719 C 21	1 239,00
2	78 + 108	1809 mm	R 3 D 1809 C 21	1 018,50	R 4 D 1809 C 21	1 264,00	R 5 D 1809 C 21	1 509,50
	2 x 96	1869 mm	R 3 D 1869 C 21	1 056,00	R 4 D 1869 C 21	1 314,00	R 5 D 1869 C 21	1 572,00
	78 + 120	1929 mm	R 3 D 1929 C 21	1 056,00	R 4 D 1929 C 21	1 314,00	R 5 D 1929 C 21	1 572,00
	96 + 108	1989 mm	R 3 D 1989 C 21	1 092,90	R 4 D 1989 C 21	1 363,20	R 5 D 1989 C 21	1 633,50
	78 + 132	2049 mm	R 3 D 2049 C 21	1 089,30	R 4 D 2049 C 21	1 358,40	R 5 D 2049 C 21	1 627,50
	66 + 150	2109 mm	R 3 D 2109 C 21	1 129,50	R 4 D 2109 C 21	1 412,00	R 5 D 2109 C 21	1 694,50
	90 + 132	2169 mm	R 3 D 2169 C 21	1 134,60	R 4 D 2169 C 21	1 418,80	R 5 D 2169 C 21	1 703,00
	78 + 150	2229 mm	R 3 D 2229 C 21	1 150,50	R 4 D 2229 C 21	1 440,00	R 5 D 2229 C 21	1 729,50
	90 + 150	2349 mm	R 3 D 2349 C 21	1 195,80	R 4 D 2349 C 21	1 500,40	R 5 D 2349 C 21	1 805,00
	96 + 150	2409 mm	R 3 D 2409 C 21	1 224,90	R 4 D 2409 C 21	1 539,20	R 5 D 2409 C 21	1 853,50
	78 + 174	2469 mm	R 3 D 2469 C 21	1 230,30	R 4 D 2469 C 21	1 546,40	R 5 D 2469 C 21	1 862,50
	108 + 150	2529 mm	R 3 D 2529 C 21	1 261,80	R 4 D 2529 C 21	1 588,40	R 5 D 2529 C 21	1 915,00
	2 x 132	2589 mm	R 3 D 2589 C 21	1 271,40	R 4 D 2589 C 21	1 601,20	R 5 D 2589 C 21	1 931,00
	120 + 150	2649 mm	R 3 D 2649 C 21	1 299,30	R 4 D 2649 C 21	1 638,40	R 5 D 2649 C 21	1 977,50
	132 + 150	2769 mm	R 3 D 2769 C 21	1 332,60	R 4 D 2769 C 21	1 682,80	R 5 D 2769 C 21	2 033,00
	120 + 174	2889 mm	R 3 D 2889 C 21	1 379,10	R 4 D 2889 C 21	1 744,80	R 5 D 2889 C 21	2 110,50
	2 x 150	2949 mm	R 3 D 2949 C 21	1 393,80	R 4 D 2949 C 21	1 764,40	R 5 D 2949 C 21	2 135,00
	132 + 174	3009 mm	R 3 D 3009 C 21	1 412,40	R 4 D 3009 C 21	1 789,20	R 5 D 3009 C 21	2 166,00
	150 + 162	3069 mm	R 3 D 3069 C 21	1 442,40	R 4 D 3069 C 21	1 829,20	R 5 D 3069 C 21	2 216,00
	150 + 174	3189 mm	R 3 D 3189 C 21	1 473,60	R 4 D 3189 C 21	1 870,80	R 5 D 3189 C 21	2 268,00
162 + 174	3309 mm	R 3 D 3309 C 21	1 522,20	R 4 D 3309 C 21	1 935,60	R 5 D 3309 C 21	2 349,00	
2 x 174	3429 mm	R 3 D 3429 C 21	1 553,40	R 4 D 3429 C 21	1 977,20	R 5 D 3429 C 21	2 401,00	
3	78 + 132 + 150	3519 mm	R 3 D 3519 C 21	1 763,10	R 4 D 3519 C 21	2 209,80	R 5 D 3519 C 21	2 656,50
	66 + 2 x 150	3579 mm	R 3 D 3579 C 21	1 803,30	R 4 D 3579 C 21	2 263,40	R 5 D 3579 C 21	2 723,50
	90 + 132 + 150	3639 mm	R 3 D 3639 C 21	1 808,40	R 4 D 3639 C 21	2 270,20	R 5 D 3639 C 21	2 732,00
	78 + 2 x 150	3699 mm	R 3 D 3699 C 21	1 824,30	R 4 D 3699 C 21	2 291,40	R 5 D 3699 C 21	2 758,50
	78 + 132 + 174	3759 mm	R 3 D 3759 C 21	1 842,90	R 4 D 3759 C 21	2 316,20	R 5 D 3759 C 21	2 789,50
	90 + 2 x 150	3819 mm	R 3 D 3819 C 21	1 869,60	R 4 D 3819 C 21	2 351,80	R 5 D 3819 C 21	2 834,00
	3 x 132	3879 mm	R 3 D 3879 C 21	1 884,00	R 4 D 3879 C 21	2 371,00	R 5 D 3879 C 21	2 858,00
	78 + 150 + 174	3939 mm	R 3 D 3939 C 21	1 904,10	R 4 D 3939 C 21	2 397,80	R 5 D 3939 C 21	2 891,50
	108 + 2 x 150	3999 mm	R 3 D 3999 C 21	1 935,60	R 4 D 3999 C 21	2 439,80	R 5 D 3999 C 21	2 944,00
	2 x 132 + 150	4059 mm	R 3 D 4059 C 21	1 945,20	R 4 D 4059 C 21	2 452,60	R 5 D 4059 C 21	2 960,00
	120 + 2 x 150	4119 mm	R 3 D 4119 C 21	1 973,10	R 4 D 4119 C 21	2 489,80	R 5 D 4119 C 21	3 006,50
	78 + 2 x 174	4179 mm	R 3 D 4179 C 21	1 983,90	R 4 D 4179 C 21	2 504,20	R 5 D 4179 C 21	3 024,50
	132 + 2 x 150	4239 mm	R 3 D 4239 C 21	2 006,40	R 4 D 4239 C 21	2 534,20	R 5 D 4239 C 21	3 062,00
	2 x 132 + 174	4299 mm	R 3 D 4299 C 21	2 025,00	R 4 D 4299 C 21	2 559,00	R 5 D 4299 C 21	3 093,00
	120 + 150 + 174	4359 mm	R 3 D 4359 C 21	2 052,90	R 4 D 4359 C 21	2 596,20	R 5 D 4359 C 21	3 139,50
	3 x 150	4419 mm	R 3 D 4419 C 21	2 067,60	R 4 D 4419 C 21	2 615,80	R 5 D 4419 C 21	3 164,00
	132 + 150 + 174	4479 mm	R 3 D 4479 C 21	2 086,20	R 4 D 4479 C 21	2 640,60	R 5 D 4479 C 21	3 195,00
	2 x 150 + 162	4539 mm	R 3 D 4539 C 21	2 116,20	R 4 D 4539 C 21	2 680,60	R 5 D 4539 C 21	3 245,00
	120 + 2 x 174	4599 mm	R 3 D 4599 C 21	2 132,70	R 4 D 4599 C 21	2 702,60	R 5 D 4599 C 21	3 272,50
	2 x 150 + 174	4659 mm	R 3 D 4659 C 21	2 147,40	R 4 D 4659 C 21	2 722,20	R 5 D 4659 C 21	3 297,00
	132 + 2 x 174	4719 mm	R 3 D 4719 C 21	2 166,00	R 4 D 4719 C 21	2 747,00	R 5 D 4719 C 21	3 328,00
	150 + 162 + 174	4779 mm	R 3 D 4779 C 21	2 196,00	R 4 D 4779 C 21	2 787,00	R 5 D 4779 C 21	3 378,00
	150 + 2 x 174	4899 mm	R 3 D 4899 C 21	2 227,20	R 4 D 4899 C 21	2 828,60	R 5 D 4899 C 21	3 430,00
	162 + 2 x 174	5019 mm	R 3 D 5019 C 21	2 275,80	R 4 D 5019 C 21	2 893,40	R 5 D 5019 C 21	3 511,00
3 x 174	5139 mm	R 3 D 5139 C 21	2 307,00	R 4 D 5139 C 21	2 935,00	R 5 D 5139 C 21	3 563,00	
4	120 + 2 x 132 + 150	5229 mm	R 3 D 5229 C 21	2 524,50	R 4 D 5229 C 21	3 178,00	R 5 D 5229 C 21	3 831,50
	90 + 3 x 150	5289 mm	R 3 D 5289 C 21	2 543,40	R 4 D 5289 C 21	3 203,20	R 5 D 5289 C 21	3 863,00
	3 x 132 + 150	5349 mm	R 3 D 5349 C 21	2 557,80	R 4 D 5349 C 21	3 222,40	R 5 D 5349 C 21	3 887,00

Autres longueurs nous consulter

Produits soumis à éco-participation (en sus) - Voir page 67





LINÉAIRES ET LINÉAIRES RETOURS HAUTEUR 2435

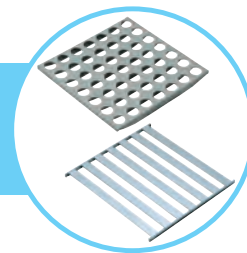

6611 - 6811

POLYMÈRE 6611 ET DURALINOX 6811 PRIX DES LINEAIRES EN 3-4-5 NIVEAUX

Profondeurs 360 / 460 / 560 mm Hauteur 2435 mm			
Echelles	3 niveaux	4 niveaux	5 niveaux
1	Tarif Hauteur 2135 + 55,00 €		
2	Tarif Hauteur 2135 + 110,00 €		
3	Tarif Hauteur 2135 + 165,00 €		
4	Tarif Hauteur 2135 + 220,00 €		
5	Tarif Hauteur 2135 + 275,00 €		

CODIFICATION

Prendre le code du Tarif Hauteur 2135 et remplacer **21** par **24** à la fin du code

Exemple :

Pour un module **6611** à clayettes Polymère

2 échelles - 4 niveaux - Profondeur 360 mm - Longueur 657 mm - Hauteur 2435 mm

Tarif Hauteur 2135..... **459,20 €**

Supplément Hauteur 2435..... **+ 110,00 €** (Nombre d'échelles = 2)

TOTAL **569,20 €**

Codification :

4 P 657 A **21** devient 4 P 657 A **24**

FERMOSTOCK®

6611 - 6811

RAYONNAGE À CLAYETTES AMOVIBLES

MOBILE ET COMPLÉMENTS



Conditions :
voir p. 10



Système de stockage en environnement propre



❄️ Chambres froides

❄️ Grandes cuisines

❄️ Réserves

❄️ Laveries

❄️ Blanchisseries

❄️ Salles propres

❄️ Laboratoires

❄️ Batteries





RAYONNAGES MOBILES

PRIX DES LINEAIRES EN 4-5 NIVEAUX

structure DURALINOX



Clayettes POLYMERE 6611

roulettes composite, brides en Duralinox

Clayettes DURALINOX 6811

roulettes composite, brides en Duralinox

H:1800 mm	Profondeur 360 mm			
Longueur	4 niveaux		5 niveaux	
657 mm	4 P 657 A 18	615,20	5 P 657 A 18	663,50
777 mm	4 P 777 A 18	630,40	5 P 777 A 18	682,50
897 mm	4 P 897 A 18	662,80	5 P 897 A 18	723,00
957 mm	4 P 957 A 18	684,00	5 P 957 A 18	749,50
1077 mm	4 P 1077 A 18	710,80	5 P 1077 A 18	783,00
1197 mm	4 P 1197 A 18	737,20	5 P 1197 A 18	816,00
1317 mm	4 P 1317 A 18	761,20	5 P 1317 A 18	846,00
1497 mm	4 P 1497 A 18	805,20	5 P 1497 A 18	901,00
1617 mm	4 P 1617 A 18	840,00	5 P 1617 A 18	944,50
1737 mm	4 P 1737 A 18	862,80	5 P 1737 A 18	973,00

H:1800 mm	Profondeur 360 mm			
Longueur	4 niveaux		5 niveaux	
657 mm	4 D 657 A 18	738,40	5 D 657 A 18	817,50
777 mm	4 D 777 A 18	762,80	5 D 777 A 18	848,00
897 mm	4 D 897 A 18	816,40	5 D 897 A 18	915,00
957 mm	4 D 957 A 18	850,40	5 D 957 A 18	957,50
1077 mm	4 D 1077 A 18	894,00	5 D 1077 A 18	1012,00
1197 mm	4 D 1197 A 18	937,60	5 D 1197 A 18	1066,50
1317 mm	4 D 1317 A 18	977,20	5 D 1317 A 18	1116,00
1497 mm	4 D 1497 A 18	1049,60	5 D 1497 A 18	1206,50
1617 mm	4 D 1617 A 18	1106,40	5 D 1617 A 18	1277,50
1737 mm	4 D 1737 A 18	1143,20	5 D 1737 A 18	1323,50

H:1800 mm	Profondeur 460 mm			
Longueur	4 niveaux		5 niveaux	
657 mm	4 P 657 B 18	633,20	5 P 657 B 18	684,50
777 mm	4 P 777 B 18	649,20	5 P 777 B 18	704,50
897 mm	4 P 897 B 18	683,60	5 P 897 B 18	747,50
957 mm	4 P 957 B 18	706,00	5 P 957 B 18	775,50
1077 mm	4 P 1077 B 18	734,40	5 P 1077 B 18	811,00
1197 mm	4 P 1197 B 18	762,80	5 P 1197 B 18	846,50
1317 mm	4 P 1317 B 18	788,40	5 P 1317 B 18	878,50
1497 mm	4 P 1497 B 18	835,20	5 P 1497 B 18	937,00
1617 mm	4 P 1617 B 18	872,00	5 P 1617 B 18	983,00
1737 mm	4 P 1737 B 18	896,00	5 P 1737 B 18	1013,00

H:1800 mm	Profondeur 460 mm			
Longueur	4 niveaux		5 niveaux	
657 mm	4 D 657 B 18	768,00	5 D 657 B 18	853,00
777 mm	4 D 777 B 18	794,80	5 D 777 B 18	886,50
897 mm	4 D 897 B 18	852,00	5 D 897 B 18	958,00
957 mm	4 D 957 B 18	888,40	5 D 957 B 18	1003,50
1077 mm	4 D 1077 B 18	936,00	5 D 1077 B 18	1063,00
1197 mm	4 D 1197 B 18	982,80	5 D 1197 B 18	1121,50
1317 mm	4 D 1317 B 18	1025,20	5 D 1317 B 18	1174,50
1497 mm	4 D 1497 B 18	1102,80	5 D 1497 B 18	1271,50
1617 mm	4 D 1617 B 18	1164,00	5 D 1617 B 18	1348,00
1737 mm	4 D 1737 B 18	1203,60	5 D 1737 B 18	1397,50

H:1800 mm	Profondeur 560 mm			
Longueur	4 niveaux		5 niveaux	
657 mm	4 P 657 C 18	654,40	5 P 657 C 18	709,00
777 mm	4 P 777 C 18	671,60	5 P 777 C 18	730,50
897 mm	4 P 897 C 18	708,40	5 P 897 C 18	776,50
957 mm	4 P 957 C 18	731,60	5 P 957 C 18	805,50
1077 mm	4 P 1077 C 18	762,00	5 P 1077 C 18	843,50
1197 mm	4 P 1197 C 18	792,00	5 P 1197 C 18	881,00
1317 mm	4 P 1317 C 18	819,20	5 P 1317 C 18	915,00
1497 mm	4 P 1497 C 18	868,80	5 P 1497 C 18	977,00
1617 mm	4 P 1617 C 18	908,40	5 P 1617 C 18	1026,50
1737 mm	4 P 1737 C 18	934,00	5 P 1737 C 18	1058,50

H:1800 mm	Profondeur 560 mm			
Longueur	4 niveaux		5 niveaux	
657 mm	4 D 657 C 18	794,00	5 D 657 C 18	883,50
777 mm	4 D 777 C 18	822,00	5 D 777 C 18	918,50
897 mm	4 D 897 C 18	882,40	5 D 897 C 18	994,00
957 mm	4 D 957 C 18	921,20	5 D 957 C 18	1042,50
1077 mm	4 D 1077 C 18	970,40	5 D 1077 C 18	1104,00
1197 mm	4 D 1197 C 18	1020,40	5 D 1197 C 18	1166,50
1317 mm	4 D 1317 C 18	1064,80	5 D 1317 C 18	1222,00
1497 mm	4 D 1497 C 18	1146,40	5 D 1497 C 18	1324,00
1617 mm	4 D 1617 C 18	1211,20	5 D 1617 C 18	1405,00
1737 mm	4 D 1737 C 18	1252,80	5 D 1737 C 18	1457,00

Produits soumis à éco-participation (en sus) - Voir page 67

Charge maximum par niveau (uniformément répartie)

Longueur éléments (en mm)	657	777	897	957	1077	1197	1317	1497	1617	1737
Fermostock 6611 (en kg)	120	120	120	120	120	120	120	120	120	120
Fermostock 6811et 6811/B (en kg)	200	200	200	200	160	160	160	120	120	120

Charge maximum : 240 kg pour un linéaire entre deux échelles

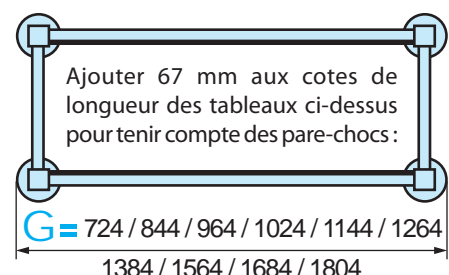

RAYONNAGE BAS MOBILE



PRIX DES RAYONNAGES BAS MOBILES Hauteur 407 mm

Longueur	Réf. 6611 Clayettes POLYMERE			Réf. 6811 Clayettes DURALINOX		
	Prof. 360	Prof. 460	Prof. 560	Prof. 360	Prof. 460	Prof. 560
657 mm	1 P 657 A 4 500,60	1 P 657 B 4 512,40	1 P 657 C 4 524,50	1 D 657 A 4 531,40	1 D 657 B 4 546,10	1 D 657 C 4 559,40
777 mm	1 P 777 A 4 506,40	1 P 777 B 4 518,40	1 P 777 C 4 530,80	1 D 777 A 4 539,50	1 D 777 B 4 554,80	1 D 777 C 4 568,40
897 mm	1 P 897 A 4 518,30	1 P 897 B 4 530,80	1 P 897 C 4 543,80	1 D 897 A 4 556,70	1 D 897 B 4 572,90	1 D 897 C 4 587,30
957 mm	1 P 957 A 4 526,00	1 P 957 B 4 538,80	1 P 957 C 4 552,00	1 D 957 A 4 567,60	1 D 957 B 4 584,40	1 D 957 C 4 599,40
1077 mm	1 P 1077 A 4 536,10	1 P 1077 B 4 549,30	1 P 1077 C 4 563,00	1 D 1077 A 4 581,90	1 D 1077 B 4 599,70	1 D 1077 C 4 615,10
1197 mm	1 P 1197 A 4 547,30	1 P 1197 B 4 561,00	1 P 1197 C 4 575,10	1 D 1197 A 4 597,40	1 D 1197 B 4 616,00	1 D 1197 C 4 632,20
1317 mm	1 P 1317 A 4 559,50	1 P 1317 B 4 573,60	1 P 1317 C 4 588,10	1 D 1317 A 4 613,50	1 D 1317 B 4 632,80	1 D 1317 C 4 649,50
1497 mm	1 P 1497 A 4 574,50	1 P 1497 B 4 589,30	1 P 1497 C 4 604,50	1 D 1497 A 4 635,60	1 D 1497 B 4 656,20	1 D 1497 C 4 673,90

Produits soumis à éco-participation (en sus) - voir page 67 - Coût unitaire sur demande

Charge maximum par niveau (uniformément répartie)

Longueur éléments (en mm) 657 à 1497

Bas mobile 6611 (en kg) 120

Bas mobile 6811 et 6811/B (en kg) 240

RAYONNAGE MOBILE



RAYONNAGE BAS MOBILE

2 configurations possibles :



Pour le transport des bidons de produits d'entretien/lessiviels



RAYONNAGE BAS



PRIX DES RAYONNAGES BAS Hauteur 300 mm

Longueur	Réf. 6611 Clayettes POLYMERE			Réf. 6811 Clayettes DURALINOX		
	Prof. 360	Prof. 460	Prof. 560	Prof. 360	Prof. 460	Prof. 560
657 mm	1 P 657 A 3 171,90	1 P 657 B 3 181,50	1 P 657 C 3 193,80	1 D 657 A 3 202,70	1 D 657 B 3 215,20	1 D 657 C 3 228,70
777 mm	1 P 777 A 3 176,70	1 P 777 B 3 186,50	1 P 777 C 3 199,10	1 D 777 A 3 209,80	1 D 777 B 3 222,90	1 D 777 C 3 236,70
897 mm	1 P 897 A 3 186,70	1 P 897 B 3 197,00	1 P 897 C 3 210,20	1 D 897 A 3 225,10	1 D 897 B 3 239,10	1 D 897 C 3 253,70
957 mm	1 P 957 A 3 193,20	1 P 957 B 3 203,80	1 P 957 C 3 217,20	1 D 957 A 3 234,80	1 D 957 B 3 249,40	1 D 957 C 3 264,60
1077 mm	1 P 1077 A 3 201,60	1 P 1077 B 3 212,60	1 P 1077 C 3 226,50	1 D 1077 A 3 247,40	1 D 1077 B 3 263,00	1 D 1077 C 3 278,60
1197 mm	1 P 1197 A 3 210,50	1 P 1197 B 3 222,00	1 P 1197 C 3 236,30	1 D 1197 A 3 260,60	1 D 1197 B 3 277,00	1 D 1197 C 3 293,40
1317 mm	1 P 1317 A 3 219,60	1 P 1317 B 3 231,50	1 P 1317 C 3 246,20	1 D 1317 A 3 273,60	1 D 1317 B 3 290,70	1 D 1317 C 3 307,60
1497 mm	1 P 1497 A 3 232,60	1 P 1497 B 3 245,20	1 P 1497 C 3 260,60	1 D 1497 A 3 293,70	1 D 1497 B 3 312,10	1 D 1497 C 3 330,00

Produits soumis à éco-participation (en sus) - voir page 67 - Coût unitaire sur demande



BANC POUR VESTIAIRE DE CUISINE

PRIX DES BANCS EN 1-2 NIVEAUX structure DURALINOX BANCS avec clayettes Polymère 6611



Les vestiaires des cuisines doivent aussi être une zone propre !
Clayettes lavables au lave vaisselle

Longueur	PROFONDEUR 460 mm - Hauteur 600 mm			
	1 Niveau		2 Niveaux	
1197 mm	1 P 1197 B 6	279,00	2 P 1197 B 6	331,00

Produits soumis à éco-participation (en sus) - voir page 67

Charge maximum par niveau (uniformément répartie)		
Longueur éléments (en mm)	657 à 1197	1317 à 1497
Bas et Banc 6611 (en kg)	175	120
Bas 6811 et 6811/B (en kg)	400	350



ÉLÉMENTS DE COMPOSITION



PRIX D'UN NIVEAU COMPLET - Clayettes + 2 longerons + 4 brides

6611 POLYMERE						
Longueur *	360 mm		460 mm		560 mm	
657 mm	64256	48,30	64264	51,30	64272	54,60
777 mm	64257	52,10	64265	55,30	64273	58,90
897 mm	64258	60,20	64266	63,90	64274	68,10
957 mm	64259	65,50	64267	69,50	64275	73,90
1077 mm	64260	72,20	64268	76,60	64276	81,50
1197 mm	64261	78,80	64269	83,70	64277	89,00
1317 mm	64262	84,80	64270	90,10	64278	95,80
1497 mm	64263	95,80	64271	101,80	64279	108,20
1617 mm	64356	104,50	64357	111,00	64358	118,10
1737 mm	64359	110,20	64360	117,00	64361	124,50

6811 DURALINOX						
Longueur *	360 mm		460 mm		560 mm	
657 mm	6425611	79,10	6426411	85,00	6427211	89,50
777 mm	6425711	85,20	6426511	91,70	6427311	96,50
897 mm	6425811	98,60	6426611	106,00	6427411	111,60
957 mm	6425911	107,10	6426711	115,10	6427511	121,30
1077 mm	6426011	118,00	6426811	127,00	6427611	133,60
1197 mm	6426111	128,90	6426911	138,70	6427711	146,10
1317 mm	6426211	138,80	6427011	149,30	6427811	157,20
1497 mm	6426311	156,90	6427111	168,70	6427911	177,60
1617 mm	6435611	171,10	6435711	184,00	6435811	193,80
1737 mm	6435911	180,30	6436011	193,90	6436111	204,20

6811/B DURALINOX Petits Conditionnements						
Longueur *	360 mm		460 mm		560 mm	
657 mm	63780	102,20	63787	110,80	63794	124,80
777 mm	63781	110,20	63788	119,50	63795	134,60
897 mm	63776	127,40	63777	138,20	63778	155,50
957 mm	63782	138,50	63789	150,10	63796	169,10
1077 mm	63783	152,60	63790	165,40	63797	186,30
1197 mm	63784	166,60	63791	180,80	63798	203,50
1317 mm	63785	179,40	63792	194,50	63799	219,10
1497 mm	63786	202,70	63793	219,90	63800	247,60
1617 mm	63806	221,10	63805	239,80	63804	270,10
1737 mm	63803	233,00	63802	252,70	63801	284,70

* Longueur correspondant à la longueur du linéaire - Voir page 16 pour plus de précisions concernant les dimensions

PRIX D'UNE ECHELLE

	360 mm		460 mm		560 mm	
Ech : H 1685 mm	6425311	91,50	6425411	95,50	6425511	99,50
Ech : H 1800 mm	6425311180	97,50	6425411180	101,50	6425511180	105,50
Ech : H 2135 mm	6425311210	133,00	6425411210	136,00	6425511210	141,00
Ech : H 2435 mm	6425311240	188,00	6425411240	191,00	6425511240	196,00

PRIX D'UN RENVOI D'ANGLE

	360 mm		460 mm		560 mm	
Renvoi d'angle	64234	11,50	64235	13,50	64236	15,40

Produits soumis à éco-participation (en sus) - voir page 67
Nous pouvons vous fournir un tarif incluant les éco-participations par référence sur simple demande



ÉLÉMENTS DE COMPOSITION

RAYONNAGE MOBILE - Agréé NF hygiène alimentaire
1 Echelle hauteur 1800 mm avec roulettes composite
(1 roulette simple + 1 roulette avec frein)



PRIX D'UNE ECHELLE MOBILE

	360 mm		460 mm		560 mm	
Mobile H 1800 mm	64314	211,00	64315	214,00	64316	218,00

Produits soumis à éco-participation (en sus) - voir page 67

MOINS-VALUE POUR UN RAYONNAGE EN ANGLE

Déduire d'un linéaire une échelle et ajouter des renvois d'angle en remplacement

H: 1685 mm	360 mm		460 mm		560 mm	
3 niveaux	3 MVA 16	-57,00	3 MVB 16	-55,00	3 MVC 16	-53,30
4 niveaux	4 MVA 16	-45,50	4 MVB 16	-41,50	4 MVC 16	-37,90
5 niveaux	5 MVA 16	-34,00	5 MVB 16	-28,00	5 MVC 16	-22,50

H: 1800 mm	360 mm		460 mm		560 mm	
3 niveaux	3 MVA 17	-63,00	3 MVB 17	-61,00	3 MVC 17	-59,30
4 niveaux	4 MVA 17	-51,50	4 MVB 17	-47,50	4 MVC 17	-43,90
5 niveaux	5 MVA 17	-40,00	5 MVB 17	-34,00	5 MVC 17	-28,50

H: 2135 mm	360 mm		460 mm		560 mm	
3 niveaux	3 MVA 21	-98,50	3 MVB 21	-95,50	3 MVC 21	-94,80
4 niveaux	4 MVA 21	-87,00	4 MVB 21	-82,00	4 MVC 21	-79,40
5 niveaux	5 MVA 21	-75,50	5 MVB 21	-68,50	5 MVC 21	-64,00

H: 2435 mm	360 mm		460 mm		560 mm	
3 niveaux	3 MVA 24	-153,50	3 MVB 24	-150,50	3 MVC 24	-149,80
4 niveaux	4 MVA 24	-142,00	4 MVB 24	-137,00	4 MVC 24	-134,40
5 niveaux	5 MVA 24	-130,50	5 MVB 24	-123,50	5 MVC 24	-119,00



PRIX DES PIÈCES DÉTACHÉES

RAYONNAGES FERMOSTOCK



CLAYETTES	A = Largeur 300 mm		B = Largeur 420 mm	
N° 6611 Polymère				
Profondeur 330 mm	13056-16	9,90	13057-16	12,90
Profondeur 430 mm	12783-19	10,80	12784-19	14,40
Profondeur 531 mm	15053-19	13,70	15054-19	16,20
N° 6811 Duralinox				
Profondeur 330 mm	61175	19,70	61176	28,30
Profondeur 430 mm	61177	24,10	61178	33,40
Profondeur 531 mm	61772	28,40	61773	39,00
N° 6811/B Duralinox				
Profondeur 330 mm	60986	38,40	60987	53,90
Profondeur 430 mm	60988	44,60	60989	63,00
Profondeur 531 mm	60990	53,80	60991	74,30

LONGERONS		
Longeron pour niveau 657 mm (602 mm*)	1596091066	17,90
Longeron pour niveau 777 mm (722 mm*)	1596091078	18,90
Longeron pour niveau 897 mm (842 mm*)	1596091090	20,80
Longeron pour niveau 957 mm (902 mm*)	1596091096	22,00
Longeron pour niveau 1077 mm (1022 mm*)	1596091108	23,70
Longeron pour niveau 1197 mm (1142 mm*)	1596091120	26,00
Longeron pour niveau 1317 mm (1262 mm*)	1596091132	29,10
Longeron pour niveau 1497 mm (1442 mm*)	1596091150	31,10
Longeron pour niveau 1617 mm (1562 mm*)	1596091162	42,70
Longeron pour niveau 1737 mm (1682 mm*)	1596091174	46,40

* Longueur réelle du longeron - Voir page 16 pour plus de précisions concernant les dimensions

ACCESSOIRES		
Vérin	61873-14	2,80
Sachet de 4 supports Longeron	61866	5,70
Sachet de 8 supports Longeron	61867	11,40
Embout d'échelle	15173	0,40 Prix net
Fixation murale inox pour rayonnage	1718000	11,30
Fixation au sol pour rayonnage	15110	22,60
Porte étiquette pour Rayonnages FERMOSTOCK 6611 - 6811 - 6811/B - 6622 - Étagère Murale - Chariot sous Table	61868	8,10

Produits soumis à éco-participation (en sus) - voir page 67



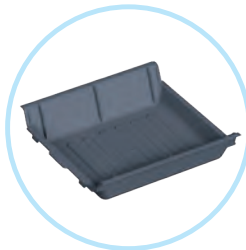

BACS DE RÉTENTION

Pour rayonnages FERMOSTOCK 6611 - 6811 - 6811/B - 6622[^]

Profondeur 460 mm



LONGUEUR NIVEAU *	PROFONDEUR 460 mm		COMPOSITION
	Code	Prix	
657 mm	BR657B	180,60	
777 mm	BR777B	211,50	
897 mm	BR897B	242,40	
957 mm	BR957B	270,90	
1077 mm	BR1077B	301,80	
1197 mm	BR1197B	332,70	
1317 mm	BR1317B	363,60	
1497 mm	BR1497B	423,00	
1617 mm	BR1617B	453,90	
1737 mm	BR1737B	484,80	

* Longueur correspondant à la longueur du linéaire - Voir page 16 pour plus de précisions concernant les dimensions

Bac de rétention A	13072	90,30	
Bac de rétention B	13073	121,20	

[^]Étagère Murale et Chariot sous table y compris

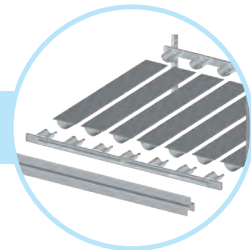

CLAYETTES SUR MESURE à faire soi-même

en DURALINOX et POLYMERE



Document de conception disponible sur simple demande

ARTICLES	REPERES	DESIGNATIONS	DIMENSIONS	PRIX	
	1 A	EMBOUT POLYMERE	Long. 300 mm	1,70 pièce	
	1 B		Long. 420 mm	2,60 pièce	
	2 A	ELEMENT DURALINOX ANODISE	Long. 4 m	8,40 le m	
	3 A	TRAVERSE DURALINOX ANODISE	Long. 4 m	10,60 le m	
	10 A	CLAYETTE POLYMERE	Long. 300 Prof. 330	9,90 pièce	
	10 B		Long. 300 Prof. 430	10,80 pièce	
	10 C		Long. 300 Prof. 531	13,70 pièce	
	11 A		Long. 420 Prof. 330	12,90 pièce	
	11 B		Long. 420 Prof. 430	14,40 pièce	
	11 C		Long. 420 Prof. 531	16,20 pièce	
	12 B		CLAYETTE PLEINE POLYMERE	Long. 300 Prof. 430	11,50 pièce
	12 C			Long. 300 Prof. 531	15,30 pièce
	13 B			Long. 420 Prof. 430	15,10 pièce
	13 C	Long. 420 Prof. 531		18,50 pièce	

6611-6811
MOBILE et COMPLÉMENTS

⚠ Conditions d'achat spécifiques, nous consulter.

Produits soumis à éco-participation (en sus) - voir ci-dessous

Éco-participation DEA

Conformément à la législation en vigueur décret 2012-22 concernant les Déchets d'Éléments d'Ameublement (DEA), la Société FERMOD adhère à l'éco-organisme VALDELIA qui a pour mission de valoriser nos rayonnages en fin de vie.

Constitués d'aluminium et de polymère pour le FERMOSTOCK, nos rayonnages sont recyclables à 100%.

Le coût unitaire (Eco-participation) supporté pour la gestion des DEA pour tous nos rayonnages FERMOSTOCK assimilés à de l'ameublement professionnel apparait en sus du prix unitaire du produit sur nos factures.

Ce coût unitaire est strictement égal au coût de la gestion desdits déchets, il ne peut faire l'objet de réfaction (remise, rabais, ristourne) et les acheteurs successifs doivent le répercuter à l'identique jusqu'au client final.



**Retrouvez notre tarif incluant les éco-participations par référence :
RAYONNAGES ET COÛTS ÉCO-PARTICIPATION DEA**





4 FAÇONS DE CALCULER LE PRIX D'UN RAYONNAGE

1 - Au moyen du logiciel en ligne
disponible sur www.fermostock.fr

FERMOSTOCK
@line



2 - Au moyen du logiciel utilisable sous Windows que nous mettons gracieusement à votre disposition sur simple demande

3 - En consultant notre service offre de prix qui se tient à votre entière disposition pour toute demande de chiffrage suivant descriptifs et plans (format Autocad DWG / DXF, format pdf, ...).

4 - Au moyen du tarif :

Linéaires et linéaires retours pré-calculés en fonction de :

- ➔ La version choisie :
 - 6611 clayettes **Polymère** ou 6811 clayettes **Duralinox** (pages 18 à 58)
 - 5711 clayettes **Polymère** jusqu'à 120 Kg/niveau (pages 76 à 81)
 - 6622 clayettes **pleines Polymère** (pages 88 à 96)
- ➔ La profondeur et la hauteur d'échelle
- ➔ Le nombre de niveaux

Exemple :

Cotes de la chambre : **A** = 3000 mm **B** = 2000 mm

Pour un rayonnage **6611** à clayettes **Polymère**
Profondeur 460 mm - Hauteur d'échelle 1685 mm - 4 niveaux

Prix du rayonnage d'angle = A + (B - C) soit :

Longueur **A** (3000 mm) dans la grille linéaire de 2967 mm (page 32) : 1 100,90 €

Longueur **B** moins **C** (2000 - 460 mm) dans la grille linéaire retour de 1479 mm (page 33) : 556,70 €

TOTAL : **1 657,60 €**

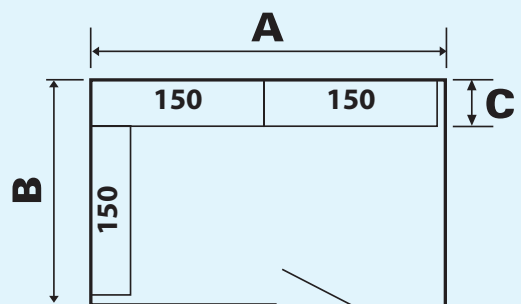



Configurations spécifiques :

- ➔ L'ensemble des éléments de composition est disponible :
 - pour le 6611 clayettes **Polymère** ou 6811 clayettes **Duralinox** : pages 63 et 64
 - pour le 5711 clayettes **Polymère** jusqu'à 120 Kg/niveau : page 82
 - pour le 6622 clayettes **pleines Polymère** : pages 97 et 98

Quelques exemples :

Exemple 1 :

Pour un rayonnage mobile **6611** à clayettes **Polymère**
Profondeur 460 mm - Longueur 1200 mm - 3 niveaux

Prix du rayonnage :

2 échelles mobiles Hauteur 1800 mm (page 64)	2 x 214,00 = 428,00 €
3 niveaux 6611 L 1197 mm x P 460 mm (page 63)	3 x 83,70 = 251,10 €
TOTAL :	679,10 €

Exemple 2 :

Pour un rayonnage **6811** à clayettes **Duralinox**
Profondeur 560 mm - Longueur 2500 mm - Hauteur d'échelle 1800 mm - 10 niveaux

Prix du rayonnage :

Linéaire 2487 (78 + 174) 5 niveaux (page 54)	= 1 820,00 €
5 niveaux 777 mm (78) x 560 mm supplémentaires (page 63)	5 x 96,50 = 482,50 €
5 niveaux 1737 mm (174) x 560 mm supplémentaires (page 63)	5 x 204,20 = 1 021,00 €
TOTAL :	3 323,50 €

Exemple 3 :

Pour un rayonnage **en U** comprenant un linéaire **RR** (2 retours sans échelle)

Cotes de la chambre : **A** = 2000 mm **B** = 3000 mm

Pour un rayonnage **6611** à clayettes **Polymère**
Profondeur 360 mm - Hauteur d'échelle 2135 mm - 4 niveaux

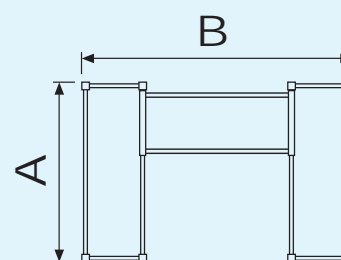

Prix du rayonnage en U :

Longueur A (2000 mm) dans la grille linéaire de 1947 mm (78+120 page 22)	2 x 922,60 = 1 845,20 €
Longueur B (3000 - (2x360)) dans la grille linéaire de 2247 mm (78+150 page 22)	= 990,60 €
- 2 x moins-value pour rayonnage en angle (page 64)	2 x - 87,00 = - 174,00 €
TOTAL du linéaire RR :	816,60 €
TOTAL du rayonnage :	2 661,80 €

DEMANDE DE PRIX















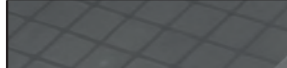

COMMANDE

Date :

Photocopiez ce document ou téléchargez le sur notre site internet www.fermod.fr/fermostock

Société :	Pour commande, signature + tampon SVP
Adresse :	
Tél :	Interlocuteur :
Email :	Affaire :
	Local :

Cochez la référence de rayonnage, la profondeur, la hauteur et le nombre de niveaux souhaités :

 <p>Longueurs standard</p> <p>Quantité</p> <p>Profondeur (en mm)</p> <p>Hauteur (en mm)</p> <p>Nombre de niveaux</p> <p>Fixation murale Fixation au sol</p> <p>Porte-étiquette</p> <p>Bacs de rétention (profondeur 460)</p>	 <p><input type="checkbox"/> 6611 Polymère</p> <p>657 - 777 - 897 - 957 - 1077 - 1197 - 1317 - 1497 - 1617 - 1737</p>	 <p><input type="checkbox"/> 6811 Duralinox</p>	 <p><input type="checkbox"/> 6811/B Duralinox</p>	 <p><input type="checkbox"/> 6622 Polymère Clayettes pleines</p> <p>657 - 777 - 897 - 957 - 1077 1197 - 1317 - 1497 - 1617 - 1737</p>	 <p><input type="checkbox"/> 5711 Polymère jusqu'à 120 Kg/niveau</p> <p>649 - 769 - 889 - 949 - 1069 1189 - 1309 - 1489 - 1609 - 1729</p>	
	<input type="checkbox"/> 360 <input type="checkbox"/> 460 <input type="checkbox"/> 560		<input type="checkbox"/> 460 <input type="checkbox"/> 560		<input type="checkbox"/> 360 <input type="checkbox"/> 460 <input type="checkbox"/> 560	
	<input type="checkbox"/> 1685 <input type="checkbox"/> 1800 <input type="checkbox"/> 2135 <input type="checkbox"/> 2435 <input type="checkbox"/> Mobile (1800)		<input type="checkbox"/> 1685 <input type="checkbox"/> 1800 <input type="checkbox"/> 2135 <input type="checkbox"/> 2435 <input type="checkbox"/> Mobile (1800)		<input type="checkbox"/> 1685	
	<input type="checkbox"/> 3 <input type="checkbox"/> 4 <input type="checkbox"/> 5 <input type="checkbox"/> Autre :		<input type="checkbox"/> 3 <input type="checkbox"/> 4 <input type="checkbox"/> 5 <input type="checkbox"/> Autre :		<input type="checkbox"/> 3 <input type="checkbox"/> 4 <input type="checkbox"/> 5 <input type="checkbox"/> Autre :	
	 Quantité :  Quantité :		 Quantité :  Quantité :		 Quantité :  Quantité :	
	 Quantité :		 Quantité :		 Quantité :	
	 <p>Nombre de niveaux à équiper : <input type="checkbox"/> 1 <input type="checkbox"/> 2 <input type="checkbox"/> 3 <input type="checkbox"/> 4</p>		<p>Linéaire(s) à équiper : <input type="checkbox"/> A <input type="checkbox"/> B <input type="checkbox"/> C <input type="checkbox"/> D</p>		<p><i>Selon le schéma sélectionné ci-dessous, longueur à préciser</i></p>	

Étagère murale & Chariot sous table : voir demande de prix spécifique

SCHEMA D'IMPLANTATION LINEAIRE

Indiquez vos cotes de linéaire ou vos cotes intérieures de chambre froide sur l'un des schémas standard ci-dessous ou dessinez votre propre schéma dans le cadre

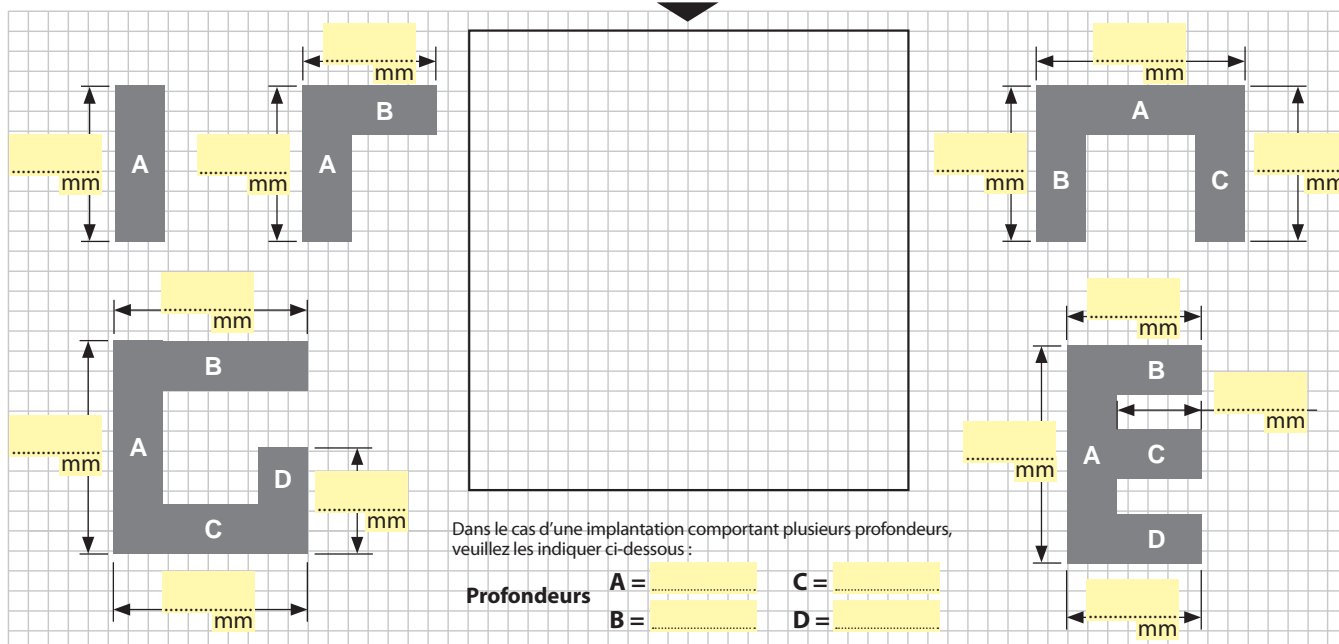

COMMENTAIRES

FERMOSTOCK®

5711

RAYONNAGE À CLAYETTES POLYMÈRE AMOVIBLES



Conditions : voir p. 10



FERMOSTOCK
5711

Système de stockage en environnement propre



❄️ **Chambres froides**

❄️ **Grandes cuisines**

❄️ **Réserves**

❄️ **Laveries**

❄️ **Blanchisseries**

❄️ **Salles propres**

❄️ **Laboratoires**

❄️ **Batteries**

FERMOSTOCK®

5711 Rayonnage à clayettes Polymère amovibles

Rayonnage fixe

D'une grande rigidité grâce à sa conception d'assemblage par emmanchement conique avec bride en Duralinox, et par son nouveau système breveté de couplage clayettes/longerons.

Le rayonnage FERMOSTOCK 5711 s'installe en linéaire droit, en angle « L », en « U », en « T », en « + », au choix.

Ce système permet à une seule personne d'assurer le montage rapide et définitif d'aménagements complets, sans outils.

Conçu pour résister à une température de - 40 °C à + 80°C, c'est le produit idéal pour l'équipement des chambres froides.

Le rayonnage FERMOSTOCK 5711, destiné aux professionnels des métiers de l'alimentaire, est conforme aux règles et aux normes de construction pour assurer l'hygiène à l'utilisation. Chaque clayette est apte au lavage en machine (+ 100 °C maxi).

Les multiples combinaisons des modules standard font du rayonnage FERMOSTOCK 5711, le système de stockage efficace et universel. Sur simple demande, un logiciel de calcul et d'implantation est mis à votre disposition afin de rentabiliser vos volumes de stockage.

1 hauteur d'échelle : 1685 mm

3 profondeurs : 360*, 460 et 560* mm

10 longueurs : 649, 769, 889, 949, 1069, 1189, 1309, 1489, 1609 et 1729 mm

* Dimensions compatibles gastronorme



Retrouvez notre logiciel de calcul de rayonnages en ligne sur www.fermostock.fr



Montage sans outils



Retour d'angle



Charge maximum par niveau (uniformément répartie)

Longueur éléments (en mm)	649	769	889	949	1069	1189	1309	1489	1609	1729
Fermostock 5711 (en kg)	120	120	120	120	120	120	120	120	90	90

Charges maximum : 600 kg pour un linéaire entre deux échelles

480 kg pour chaque linéaire d'une configuration comprenant un ou plusieurs retours d'angle



(1) Dans des conditions normales d'utilisation

Descriptif Technique

FERMOSTOCK®

5711



Rayonnage à structure (échelles + longerons) en Duralinox équipée de clayettes amovibles en Polymère résistant à une température de - 40°C

Agréé NF « Hygiène Alimentaire » par l'AFNOR Certification
11, Avenue Francis de Pressensé – 93571 Saint Denis La Plaine Cedex
Agréé NSF « Food Equipment »



Version

- Réf. 5711 : avec clayettes en Polymère

Dimensions

- 1 Hauteur : 1685 mm
- 3 Profondeurs : 360 mm (Gastro 1/1 et 2/3) – 460 mm – 560 mm (Gastro 1/1 et 2/1)
- 10 Longueurs : 649, 769, 889, 949, 1069, 1189, 1309, 1489, 1609 et 1729 mm

Caractéristiques

- ➔ Grande rigidité grâce à sa conception d'assemblage spécifique clayettes et longerons et par emmanchement conique longeron/poteau (breveté) avec bride d'assemblage en Duralinox.
- ➔ Retour d'angle sur toute la profondeur, sans poteau.
- ➔ Montage rapide et facile sans outils.
- ➔ Possibilité de régler sans outils chaque niveau à la hauteur désirée au pas de 150 mm
- ➔ Réglage fin par vérins composite
- ➔ Température d'utilisation (-40°C/+80°C)
- ➔ Nettoyage facile grâce aux clayettes amovibles (lavables en machine +100°C maxi)
- ➔ Echelles neutres livrées sans bride, ces dernières étant livrées avec les niveaux
- ➔ Accessibilité totale des 2 côtés (pas de croisillon)
- ➔ Possibilité de montage droit, en « L », en « U », en « T », et en « + »
- ➔ Charge maximum par niveau : 120 Kg uniformément répartie
- ➔ Charge maximum 600 kg pour un linéaire entre deux échelles et 480 kg pour chaque linéaire d'une configuration comprenant un ou plusieurs retours d'angle.

Options

- Fixation murale et fixation au sol pour rayonnage FERMOSTOCK 5711 - 6611 - 6811 - 6811/B - 6622

Ce document est disponible au format
word ou pdf sur notre site :
www.fermod.fr

⁽¹⁾ Dans des conditions normales d'utilisation



CARACTERISTIQUES 5711

Positions des niveaux conseillées
Espace de stockage entre les niveaux

Suivant le nombre de niveaux, l'espace de stockage entre 2 niveaux peut être de 100, 250, 400, 550, 700 ou 850mm

Hauteur 1685mm | Max. 10 niveaux

3 niveaux

4 niveaux

5 niveaux

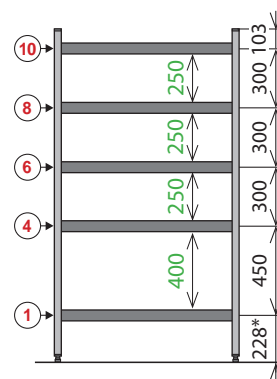
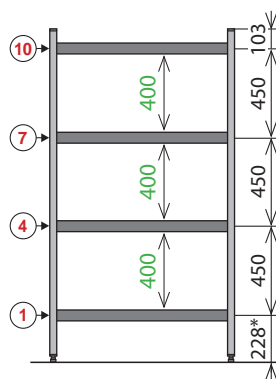
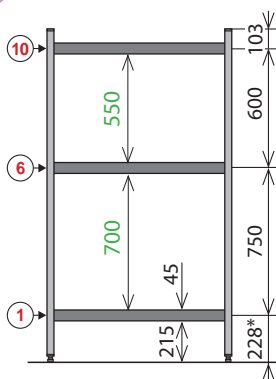
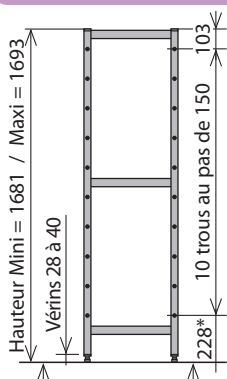

CLAYETTE POLYMERE

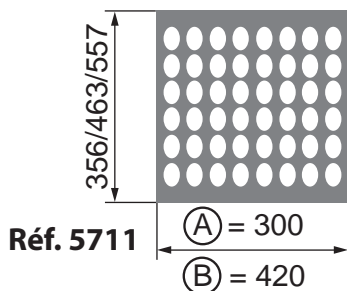

10 MODULES STANDARD

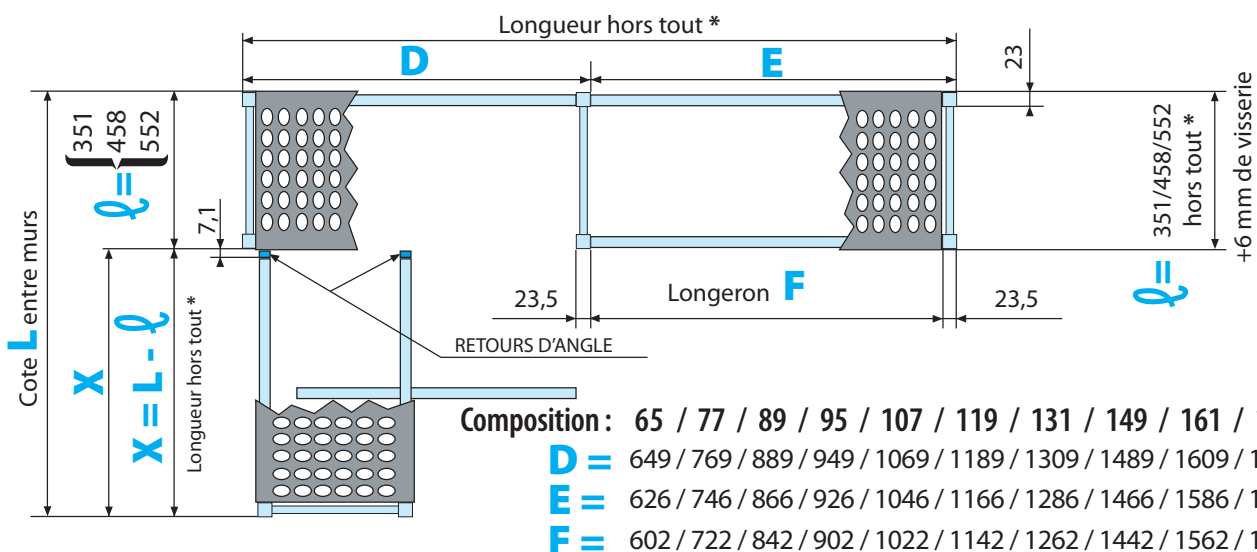
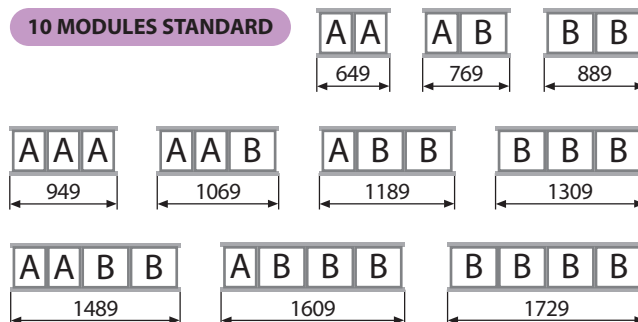

* Les longueurs indiquées sur les grilles de tarif (649, 769...) sont les longueurs hors tout - Dimensions en mm

CODIFICATION FERMOSTOCK 5711

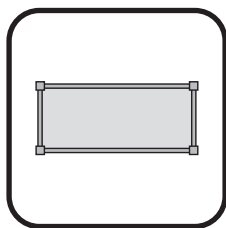

CODIFICATION LINEAIRES

La codification des linéaires complets FERMOSTOCK se décompose comme suit :

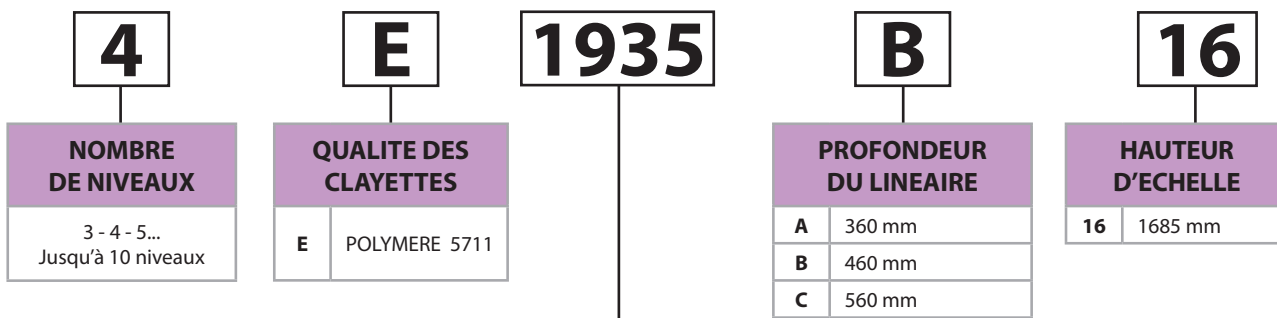

NOMBRE D'EHELLES	LONGUEUR DU RAYONNAGE EN MM												
2 Echelles	649	769	889	949	1069	1189	1309	1489	1609	1729			
3 Echelles	1815	1875	1935	1995	2055	2115	2175	2235	2355	2415	2475	2535	2595
	2655	2775	2895	2955	3015	3075	3195	3315	3435				
4 Echelles	3521	3581	3641	3701	3761	3821	3881	3941	4001	4061	4121	4181	4241
	4301	4361	4421	4481	4541	4601	4661	4721	4781	4901	5021	5141	
5 Echelles	5227	5287	5347										

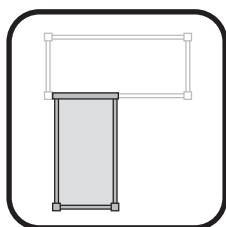

CODIFICATION LINEAIRES RETOURS

La codification des linéaires retours FERMOSTOCK se décompose comme suit :

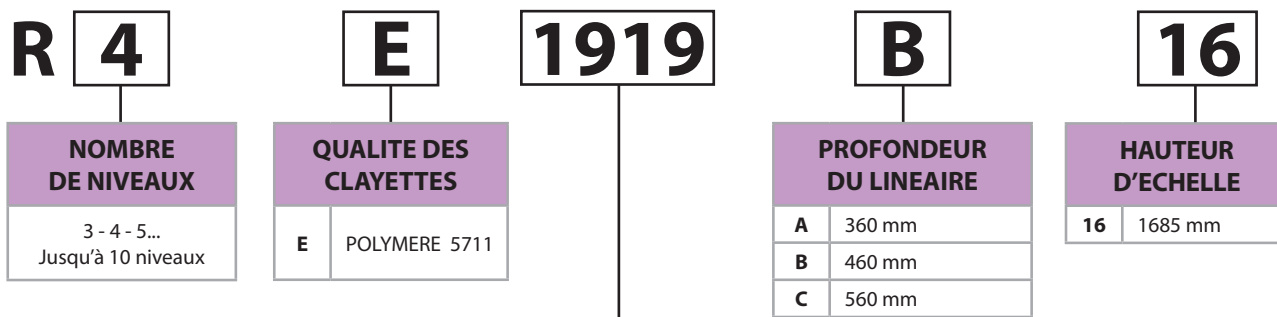

NOMBRE D'EHELLES	LONGUEUR DU RAYONNAGE EN MM												
1 Echelle	633	753	873	933	1053	1173	1293	1473	1593	1713			
2 Echelles	1799	1859	1919	1979	2039	2099	2159	2219	2339	2399	2459	2519	2579
	2639	2759	2879	2939	2999	3059	3179	3299	3419				
3 Echelles	3505	3565	3625	3685	3745	3805	3865	3925	3985	4045	4105	4165	4225
	4285	4345	4405	4465	4525	4585	4645	4705	4765	4885	5005	5125	
4 Echelles	5211	5271	5331										

Avec retours d'angle aux deux extrémités, ajouter RR avant le code (ex : RR 4 E 1697 B 16)

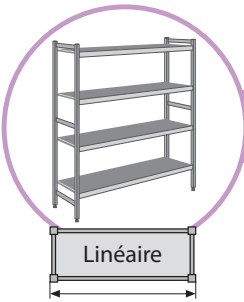

LINÉAIRES POLYMÈRE 5711

PRIX DES LINEAIRES EN 3-4-5 NIVEAUX structure DURALINOX et clayettes POLYMÈRE

5711



Profondeur 360 mm - Hauteur 1685 mm

Echelles	Composition	Longueur	3 niveaux		4 niveaux		5 niveaux	
2	65	649 mm	3 E 649 A 16	292,10	4 E 649 A 16	334,80	5 E 649 A 16	377,50
	77	769 mm	3 E 769 A 16	305,00	4 E 769 A 16	352,00	5 E 769 A 16	399,00
	89	889 mm	3 E 889 A 16	328,10	4 E 889 A 16	382,80	5 E 889 A 16	437,50
	95	949 mm	3 E 949 A 16	339,20	4 E 949 A 16	397,60	5 E 949 A 16	456,00
	107	1069 mm	3 E 1069 A 16	360,80	4 E 1069 A 16	426,40	5 E 1069 A 16	492,00
	119	1189 mm	3 E 1189 A 16	375,50	4 E 1189 A 16	446,00	5 E 1189 A 16	516,50
	131	1309 mm	3 E 1309 A 16	396,20	4 E 1309 A 16	473,60	5 E 1309 A 16	551,00
	149	1489 mm	3 E 1489 A 16	421,70	4 E 1489 A 16	507,60	5 E 1489 A 16	593,50
	161	1609 mm	3 E 1609 A 16	444,20	4 E 1609 A 16	537,60	5 E 1609 A 16	631,00
	173	1729 mm	3 E 1729 A 16	458,90	4 E 1729 A 16	557,20	5 E 1729 A 16	655,50
3	77 + 107	1815 mm	3 E 1815 A 16	583,80	4 E 1815 A 16	696,40	5 E 1815 A 16	809,00
	2 x 95	1875 mm	3 E 1875 A 16	596,40	4 E 1875 A 16	713,20	5 E 1875 A 16	830,00
	77 + 119	1935 mm	3 E 1935 A 16	598,50	4 E 1935 A 16	716,00	5 E 1935 A 16	833,50
	95 + 107	1995 mm	3 E 1995 A 16	618,00	4 E 1995 A 16	742,00	5 E 1995 A 16	866,00
	77 + 131	2055 mm	3 E 2055 A 16	619,20	4 E 2055 A 16	743,60	5 E 2055 A 16	868,00
	65 + 149	2115 mm	3 E 2115 A 16	631,80	4 E 2115 A 16	760,40	5 E 2115 A 16	889,00
	89 + 131	2175 mm	3 E 2175 A 16	642,30	4 E 2175 A 16	774,40	5 E 2175 A 16	906,50
	77 + 149	2235 mm	3 E 2235 A 16	644,70	4 E 2235 A 16	777,60	5 E 2235 A 16	910,50
	77 + 161	2355 mm	3 E 2355 A 16	667,20	4 E 2355 A 16	807,60	5 E 2355 A 16	948,00
	95 + 149	2415 mm	3 E 2415 A 16	678,90	4 E 2415 A 16	823,20	5 E 2415 A 16	967,50
	77 + 173	2475 mm	3 E 2475 A 16	681,90	4 E 2475 A 16	827,20	5 E 2475 A 16	972,50
	107 + 149	2535 mm	3 E 2535 A 16	700,50	4 E 2535 A 16	852,00	5 E 2535 A 16	1 003,50
	89 + 173	2595 mm	3 E 2595 A 16	705,00	4 E 2595 A 16	858,00	5 E 2595 A 16	1 011,00
	119 + 149	2655 mm	3 E 2655 A 16	715,20	4 E 2655 A 16	871,60	5 E 2655 A 16	1 028,00
	131 + 149	2775 mm	3 E 2775 A 16	735,90	4 E 2775 A 16	899,20	5 E 2775 A 16	1 062,50
	119 + 173	2895 mm	3 E 2895 A 16	752,40	4 E 2895 A 16	921,20	5 E 2895 A 16	1 090,00
	2 x 149	2955 mm	3 E 2955 A 16	761,40	4 E 2955 A 16	933,20	5 E 2955 A 16	1 105,00
	131 + 173	3015 mm	3 E 3015 A 16	773,10	4 E 3015 A 16	948,80	5 E 3015 A 16	1 124,50
	149 + 161	3075 mm	3 E 3075 A 16	783,90	4 E 3075 A 16	963,20	5 E 3075 A 16	1 142,50
	149 + 173	3195 mm	3 E 3195 A 16	798,60	4 E 3195 A 16	982,80	5 E 3195 A 16	1 167,00
161 + 173	3315 mm	3 E 3315 A 16	821,10	4 E 3315 A 16	1 012,80	5 E 3315 A 16	1 204,50	
2 x 173	3435 mm	3 E 3435 A 16	835,80	4 E 3435 A 16	1 032,40	5 E 3435 A 16	1 229,00	
4	77 + 131 + 149	3521 mm	3 E 3521 A 16	958,90	4 E 3521 A 16	1 169,20	5 E 3521 A 16	1 379,50
	65 + 2 x 149	3581 mm	3 E 3581 A 16	971,50	4 E 3581 A 16	1 186,00	5 E 3581 A 16	1 400,50
	77 + 119 + 173	3641 mm	3 E 3641 A 16	975,40	4 E 3641 A 16	1 191,20	5 E 3641 A 16	1 407,00
	77 + 2 x 149	3701 mm	3 E 3701 A 16	984,40	4 E 3701 A 16	1 203,20	5 E 3701 A 16	1 422,00
	77 + 131 + 173	3761 mm	3 E 3761 A 16	996,10	4 E 3761 A 16	1 218,80	5 E 3761 A 16	1 441,50
	77 + 149 + 161	3821 mm	3 E 3821 A 16	1 006,90	4 E 3821 A 16	1 233,20	5 E 3821 A 16	1 459,50
	95 + 2 x 149	3881 mm	3 E 3881 A 16	1 018,60	4 E 3881 A 16	1 248,80	5 E 3881 A 16	1 479,00
	77 + 149 + 173	3941 mm	3 E 3941 A 16	1 021,60	4 E 3941 A 16	1 252,80	5 E 3941 A 16	1 484,00
	107 + 2 x 149	4001 mm	3 E 4001 A 16	1 040,20	4 E 4001 A 16	1 277,60	5 E 4001 A 16	1 515,00
	77 + 161 + 173	4061 mm	3 E 4061 A 16	1 044,10	4 E 4061 A 16	1 282,80	5 E 4061 A 16	1 521,50
	119 + 2 x 149	4121 mm	3 E 4121 A 16	1 054,90	4 E 4121 A 16	1 297,20	5 E 4121 A 16	1 539,50
	77 + 2 x 173	4181 mm	3 E 4181 A 16	1 058,80	4 E 4181 A 16	1 302,40	5 E 4181 A 16	1 546,00
	131 + 2 x 149	4241 mm	3 E 4241 A 16	1 075,60	4 E 4241 A 16	1 324,80	5 E 4241 A 16	1 574,00
	89 + 2 x 173	4301 mm	3 E 4301 A 16	1 081,90	4 E 4301 A 16	1 333,20	5 E 4301 A 16	1 584,50
	119 + 149 + 173	4361 mm	3 E 4361 A 16	1 092,10	4 E 4361 A 16	1 346,80	5 E 4361 A 16	1 601,50
	3 x 149	4421 mm	3 E 4421 A 16	1 101,10	4 E 4421 A 16	1 358,80	5 E 4421 A 16	1 616,50
	132 + 149 + 173	4481 mm	3 E 4481 A 16	1 112,80	4 E 4481 A 16	1 374,40	5 E 4481 A 16	1 636,00
	2 x 149 + 161	4541 mm	3 E 4541 A 16	1 123,60	4 E 4541 A 16	1 388,80	5 E 4541 A 16	1 654,00
	119 + 2 x 173	4601 mm	3 E 4601 A 16	1 129,30	4 E 4601 A 16	1 396,40	5 E 4601 A 16	1 663,50
	2 x 149 + 173	4661 mm	3 E 4661 A 16	1 138,30	4 E 4661 A 16	1 408,40	5 E 4661 A 16	1 678,50
	131 + 2 x 173	4721 mm	3 E 4721 A 16	1 150,00	4 E 4721 A 16	1 424,00	5 E 4721 A 16	1 698,00
	149 + 161 + 173	4781 mm	3 E 4781 A 16	1 160,80	4 E 4781 A 16	1 438,40	5 E 4781 A 16	1 716,00
149 + 2 x 173	4901 mm	3 E 4901 A 16	1 175,50	4 E 4901 A 16	1 458,00	5 E 4901 A 16	1 740,50	
161 + 2 x 173	5021 mm	3 E 5021 A 16	1 198,00	4 E 5021 A 16	1 488,00	5 E 5021 A 16	1 778,00	
3 x 173	5141 mm	3 E 5141 A 16	1 212,70	4 E 5141 A 16	1 507,60	5 E 5141 A 16	1 802,50	
5	77 + 107 + 2 * 173	5227 mm	3 E 5227 A 16	1 337,60	4 E 5227 A 16	1 646,80	5 E 5227 A 16	1 956,00
	77 + 2 x 149 + 161	5287 mm	3 E 5287 A 16	1 346,60	4 E 5287 A 16	1 658,80	5 E 5287 A 16	1 971,00
	77 + 119 + 2 x 173	5347 mm	3 E 5347 A 16	1 352,30	4 E 5347 A 16	1 666,40	5 E 5347 A 16	1 980,50

Autres longueurs nous consulter

Produits soumis à éco-participation (en sus) - Voir page 67



5711

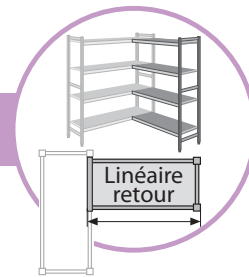

LINÉAIRES RETOURS POLYMÈRE 5711

PRIX DES LINEAIRES EN 3-4-5 NIVEAUX

structure **DURALINOX** et clayettes **POLYMÈRE**

(Retours d'angle inclus)

Profondeur 360 mm - Hauteur 1685 mm



Echelles	Composition	Longueur	3 niveaux			4 niveaux			5 niveaux		
1	65	633 mm	R 3 E 633 A 16	240,10	R 4 E 633 A 16	292,80	R 5 E 633 A 16	345,50			
	77	753 mm	R 3 E 753 A 16	253,00	R 4 E 753 A 16	310,00	R 5 E 753 A 16	367,00			
	89	873 mm	R 3 E 873 A 16	276,10	R 4 E 873 A 16	340,80	R 5 E 873 A 16	405,50			
	95	933 mm	R 3 E 933 A 16	287,20	R 4 E 933 A 16	355,60	R 5 E 933 A 16	424,00			
	107	1053 mm	R 3 E 1053 A 16	308,80	R 4 E 1053 A 16	384,40	R 5 E 1053 A 16	460,00			
	119	1173 mm	R 3 E 1173 A 16	323,50	R 4 E 1173 A 16	404,00	R 5 E 1173 A 16	484,50			
	131	1293 mm	R 3 E 1293 A 16	344,20	R 4 E 1293 A 16	431,60	R 5 E 1293 A 16	519,00			
	149	1473 mm	R 3 E 1473 A 16	369,70	R 4 E 1473 A 16	465,60	R 5 E 1473 A 16	561,50			
	161	1593 mm	R 3 E 1593 A 16	392,20	R 4 E 1593 A 16	495,60	R 5 E 1593 A 16	599,00			
	173	1713 mm	R 3 E 1713 A 16	406,90	R 4 E 1713 A 16	515,20	R 5 E 1713 A 16	623,50			
2	77 + 107	1799 mm	R 3 E 1799 A 16	531,80	R 4 E 1799 A 16	654,40	R 5 E 1799 A 16	777,00			
	2 x 95	1859 mm	R 3 E 1859 A 16	544,40	R 4 E 1859 A 16	671,20	R 5 E 1859 A 16	798,00			
	77 + 119	1919 mm	R 3 E 1919 A 16	546,50	R 4 E 1919 A 16	674,00	R 5 E 1919 A 16	801,50			
	95 + 107	1979 mm	R 3 E 1979 A 16	566,00	R 4 E 1979 A 16	700,00	R 5 E 1979 A 16	834,00			
	77 + 131	2039 mm	R 3 E 2039 A 16	567,20	R 4 E 2039 A 16	701,60	R 5 E 2039 A 16	836,00			
	65 + 149	2099 mm	R 3 E 2099 A 16	579,80	R 4 E 2099 A 16	718,40	R 5 E 2099 A 16	857,00			
	89 + 131	2159 mm	R 3 E 2159 A 16	590,30	R 4 E 2159 A 16	732,40	R 5 E 2159 A 16	874,50			
	77 + 149	2219 mm	R 3 E 2219 A 16	592,70	R 4 E 2219 A 16	735,60	R 5 E 2219 A 16	878,50			
	77 + 161	2339 mm	R 3 E 2339 A 16	615,20	R 4 E 2339 A 16	765,60	R 5 E 2339 A 16	916,00			
	95 + 149	2399 mm	R 3 E 2399 A 16	626,90	R 4 E 2399 A 16	781,20	R 5 E 2399 A 16	935,50			
	77 + 173	2459 mm	R 3 E 2459 A 16	629,90	R 4 E 2459 A 16	785,20	R 5 E 2459 A 16	940,50			
	107 + 149	2519 mm	R 3 E 2519 A 16	648,50	R 4 E 2519 A 16	810,00	R 5 E 2519 A 16	971,50			
	89 + 173	2579 mm	R 3 E 2579 A 16	653,00	R 4 E 2579 A 16	816,00	R 5 E 2579 A 16	979,00			
	119 + 149	2639 mm	R 3 E 2639 A 16	663,20	R 4 E 2639 A 16	829,60	R 5 E 2639 A 16	996,00			
	131 + 149	2759 mm	R 3 E 2759 A 16	683,90	R 4 E 2759 A 16	857,20	R 5 E 2759 A 16	1 030,50			
	119 + 173	2879 mm	R 3 E 2879 A 16	700,40	R 4 E 2879 A 16	879,20	R 5 E 2879 A 16	1 058,00			
	2 x 149	2939 mm	R 3 E 2939 A 16	709,40	R 4 E 2939 A 16	891,20	R 5 E 2939 A 16	1 073,00			
	131 + 173	2999 mm	R 3 E 2999 A 16	721,10	R 4 E 2999 A 16	906,80	R 5 E 2999 A 16	1 092,50			
	149 + 161	3059 mm	R 3 E 3059 A 16	731,90	R 4 E 3059 A 16	921,20	R 5 E 3059 A 16	1 110,50			
	149 + 173	3179 mm	R 3 E 3179 A 16	746,60	R 4 E 3179 A 16	940,80	R 5 E 3179 A 16	1 135,00			
161 + 173	3299 mm	R 3 E 3299 A 16	769,10	R 4 E 3299 A 16	970,80	R 5 E 3299 A 16	1 172,50				
2 x 173	3419 mm	R 3 E 3419 A 16	783,80	R 4 E 3419 A 16	990,40	R 5 E 3419 A 16	1 197,00				
3	77 + 131 + 149	3505 mm	R 3 E 3505 A 16	906,90	R 4 E 3505 A 16	1 127,20	R 5 E 3505 A 16	1 347,50			
	65 + 2 x 149	3565 mm	R 3 E 3565 A 16	919,50	R 4 E 3565 A 16	1 144,00	R 5 E 3565 A 16	1 368,50			
	77 + 119 + 173	3625 mm	R 3 E 3625 A 16	923,40	R 4 E 3625 A 16	1 149,20	R 5 E 3625 A 16	1 375,00			
	77 + 2 x 149	3685 mm	R 3 E 3685 A 16	932,40	R 4 E 3685 A 16	1 161,20	R 5 E 3685 A 16	1 390,00			
	77 + 131 + 173	3745 mm	R 3 E 3745 A 16	944,10	R 4 E 3745 A 16	1 176,80	R 5 E 3745 A 16	1 409,50			
	77 + 149 + 161	3805 mm	R 3 E 3805 A 16	954,90	R 4 E 3805 A 16	1 191,20	R 5 E 3805 A 16	1 427,50			
	95 + 2 x 149	3865 mm	R 3 E 3865 A 16	966,60	R 4 E 3865 A 16	1 206,80	R 5 E 3865 A 16	1 447,00			
	77 + 149 + 173	3925 mm	R 3 E 3925 A 16	969,60	R 4 E 3925 A 16	1 210,80	R 5 E 3925 A 16	1 452,00			
	107 + 2 x 149	3985 mm	R 3 E 3985 A 16	988,20	R 4 E 3985 A 16	1 235,60	R 5 E 3985 A 16	1 483,00			
	77 + 161 + 173	4045 mm	R 3 E 4045 A 16	992,10	R 4 E 4045 A 16	1 240,80	R 5 E 4045 A 16	1 489,50			
	119 + 2 x 149	4105 mm	R 3 E 4105 A 16	1 002,90	R 4 E 4105 A 16	1 255,20	R 5 E 4105 A 16	1 507,50			
	77 + 2 x 173	4165 mm	R 3 E 4165 A 16	1 006,80	R 4 E 4165 A 16	1 260,40	R 5 E 4165 A 16	1 514,00			
	131 + 2 x 149	4225 mm	R 3 E 4225 A 16	1 023,60	R 4 E 4225 A 16	1 282,80	R 5 E 4225 A 16	1 542,00			
	89 + 2 x 173	4285 mm	R 3 E 4285 A 16	1 029,90	R 4 E 4285 A 16	1 291,20	R 5 E 4285 A 16	1 552,50			
	119 + 149 + 173	4345 mm	R 3 E 4345 A 16	1 040,10	R 4 E 4345 A 16	1 304,80	R 5 E 4345 A 16	1 569,50			
	3 x 149	4405 mm	R 3 E 4405 A 16	1 049,10	R 4 E 4405 A 16	1 316,80	R 5 E 4405 A 16	1 584,50			
	132 + 149 + 173	4465 mm	R 3 E 4465 A 16	1 060,80	R 4 E 4465 A 16	1 332,40	R 5 E 4465 A 16	1 604,00			
	2 x 149 + 161	4525 mm	R 3 E 4525 A 16	1 071,60	R 4 E 4525 A 16	1 346,80	R 5 E 4525 A 16	1 622,00			
	119 + 2 x 173	4585 mm	R 3 E 4585 A 16	1 077,30	R 4 E 4585 A 16	1 354,40	R 5 E 4585 A 16	1 631,50			
	2 x 149 + 173	4645 mm	R 3 E 4645 A 16	1 086,30	R 4 E 4645 A 16	1 366,40	R 5 E 4645 A 16	1 646,50			
	131 + 2 x 173	4705 mm	R 3 E 4705 A 16	1 098,00	R 4 E 4705 A 16	1 382,00	R 5 E 4705 A 16	1 666,00			
	149 + 161 + 173	4765 mm	R 3 E 4765 A 16	1 108,80	R 4 E 4765 A 16	1 396,40	R 5 E 4765 A 16	1 684,00			
	149 + 2 x 173	4885 mm	R 3 E 4885 A 16	1 123,50	R 4 E 4885 A 16	1 416,00	R 5 E 4885 A 16	1 708,50			
	161 + 2 x 173	5005 mm	R 3 E 5005 A 16	1 146,00	R 4 E 5005 A 16	1 446,00	R 5 E 5005 A 16	1 746,00			
	3 x 173	5125 mm	R 3 E 5125 A 16	1 160,70	R 4 E 5125 A 16	1 465,60	R 5 E 5125 A 16	1 770,50			
	4	77 + 107 + 2 * 173	5211 mm	R 3 E 5211 A 16	1 285,60	R 4 E 5211 A 16	1 604,80	R 5 E 5211 A 16	1 924,00		
		77 + 2 x 149 + 161	5271 mm	R 3 E 5271 A 16	1 294,60	R 4 E 5271 A 16	1 616,80	R 5 E 5271 A 16	1 939,00		
		77 + 119 + 2 x 173	5331 mm	R 3 E 5331 A 16	1 300,30	R 4 E 5331 A 16	1 624,40	R 5 E 5331 A 16	1 948,50		

Autres longueurs nous consulter

Produits soumis à éco-participation (en sus) - Voir page 67

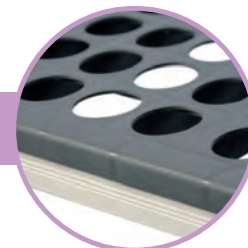

LINÉAIRES POLYMÈRE 5711

PRIX DES LINEAIRES EN 3-4-5 NIVEAUX

structure DURALINOX et clayettes POLYMÈRE

5711



Profondeur 460 mm - Hauteur 1685 mm

Echelles	Composition	Longueur	3 niveaux		4 niveaux		5 niveaux	
2	65	649 mm	3 E 649 B 16	303,20	4 E 649 B 16	347,60	5 E 649 B 16	392,00
	77	769 mm	3 E 769 B 16	316,70	4 E 769 B 16	365,60	5 E 769 B 16	414,50
	89	889 mm	3 E 889 B 16	341,00	4 E 889 B 16	398,00	5 E 889 B 16	455,00
	95	949 mm	3 E 949 B 16	352,40	4 E 949 B 16	413,20	5 E 949 B 16	474,00
	107	1069 mm	3 E 1069 B 16	374,90	4 E 1069 B 16	443,20	5 E 1069 B 16	511,50
	119	1189 mm	3 E 1189 B 16	390,20	4 E 1189 B 16	463,60	5 E 1189 B 16	537,00
	131	1309 mm	3 E 1309 B 16	411,80	4 E 1309 B 16	492,40	5 E 1309 B 16	573,00
	149	1489 mm	3 E 1489 B 16	438,20	4 E 1489 B 16	527,60	5 E 1489 B 16	617,00
	161	1609 mm	3 E 1609 B 16	461,60	4 E 1609 B 16	558,80	5 E 1609 B 16	656,00
	173	1729 mm	3 E 1729 B 16	476,90	4 E 1729 B 16	579,20	5 E 1729 B 16	681,50
3	77 + 107	1815 mm	3 E 1815 B 16	606,60	4 E 1815 B 16	723,80	5 E 1815 B 16	841,00
	2 x 95	1875 mm	3 E 1875 B 16	619,80	4 E 1875 B 16	741,40	5 E 1875 B 16	863,00
	77 + 119	1935 mm	3 E 1935 B 16	621,90	4 E 1935 B 16	744,20	5 E 1935 B 16	866,50
	95 + 107	1995 mm	3 E 1995 B 16	642,30	4 E 1995 B 16	771,40	5 E 1995 B 16	900,50
	77 + 131	2055 mm	3 E 2055 B 16	643,50	4 E 2055 B 16	773,00	5 E 2055 B 16	902,50
	65 + 149	2115 mm	3 E 2115 B 16	656,40	4 E 2115 B 16	790,20	5 E 2115 B 16	924,00
	89 + 131	2175 mm	3 E 2175 B 16	667,80	4 E 2175 B 16	805,40	5 E 2175 B 16	943,00
	77 + 149	2235 mm	3 E 2235 B 16	669,90	4 E 2235 B 16	808,20	5 E 2235 B 16	946,50
	77 + 161	2355 mm	3 E 2355 B 16	693,30	4 E 2355 B 16	839,40	5 E 2355 B 16	985,50
	95 + 149	2415 mm	3 E 2415 B 16	705,60	4 E 2415 B 16	855,80	5 E 2415 B 16	1 006,00
	77 + 173	2475 mm	3 E 2475 B 16	708,60	4 E 2475 B 16	859,80	5 E 2475 B 16	1 011,00
	107 + 149	2535 mm	3 E 2535 B 16	728,10	4 E 2535 B 16	885,80	5 E 2535 B 16	1 043,50
	89 + 173	2595 mm	3 E 2595 B 16	732,90	4 E 2595 B 16	892,20	5 E 2595 B 16	1 051,50
	119 + 149	2655 mm	3 E 2655 B 16	743,40	4 E 2655 B 16	906,20	5 E 2655 B 16	1 069,00
	131 + 149	2775 mm	3 E 2775 B 16	765,00	4 E 2775 B 16	935,00	5 E 2775 B 16	1 105,00
	119 + 173	2895 mm	3 E 2895 B 16	782,10	4 E 2895 B 16	957,80	5 E 2895 B 16	1 133,50
	2 x 149	2955 mm	3 E 2955 B 16	791,40	4 E 2955 B 16	970,20	5 E 2955 B 16	1 149,00
	131 + 173	3015 mm	3 E 3015 B 16	803,70	4 E 3015 B 16	986,60	5 E 3015 B 16	1 169,50
	149 + 161	3075 mm	3 E 3075 B 16	814,80	4 E 3075 B 16	1 001,40	5 E 3075 B 16	1 188,00
	149 + 173	3195 mm	3 E 3195 B 16	830,10	4 E 3195 B 16	1 021,80	5 E 3195 B 16	1 213,50
161 + 173	3315 mm	3 E 3315 B 16	853,50	4 E 3315 B 16	1 053,00	5 E 3315 B 16	1 252,50	
2 x 173	3435 mm	3 E 3435 B 16	868,80	4 E 3435 B 16	1 073,40	5 E 3435 B 16	1 278,00	
4	77 + 131 + 149	3521 mm	3 E 3521 B 16	996,70	4 E 3521 B 16	1 215,60	5 E 3521 B 16	1 434,50
	65 + 2 x 149	3581 mm	3 E 3581 B 16	1 009,60	4 E 3581 B 16	1 232,80	5 E 3581 B 16	1 456,00
	77 + 119 + 173	3641 mm	3 E 3641 B 16	1 013,80	4 E 3641 B 16	1 238,40	5 E 3641 B 16	1 463,00
	77 + 2 x 149	3701 mm	3 E 3701 B 16	1 023,10	4 E 3701 B 16	1 250,80	5 E 3701 B 16	1 478,50
	77 + 131 + 173	3761 mm	3 E 3761 B 16	1 035,40	4 E 3761 B 16	1 267,20	5 E 3761 B 16	1 499,00
	77 + 149 + 161	3821 mm	3 E 3821 B 16	1 046,50	4 E 3821 B 16	1 282,00	5 E 3821 B 16	1 517,50
	95 + 2 x 149	3881 mm	3 E 3881 B 16	1 058,80	4 E 3881 B 16	1 298,40	5 E 3881 B 16	1 538,00
	77 + 149 + 173	3941 mm	3 E 3941 B 16	1 061,80	4 E 3941 B 16	1 302,40	5 E 3941 B 16	1 543,00
	107 + 2 x 149	4001 mm	3 E 4001 B 16	1 081,30	4 E 4001 B 16	1 328,40	5 E 4001 B 16	1 575,50
	77 + 161 + 173	4061 mm	3 E 4061 B 16	1 085,20	4 E 4061 B 16	1 333,60	5 E 4061 B 16	1 582,00
	119 + 2 x 149	4121 mm	3 E 4121 B 16	1 096,60	4 E 4121 B 16	1 348,80	5 E 4121 B 16	1 601,00
	77 + 2 x 173	4181 mm	3 E 4181 B 16	1 100,50	4 E 4181 B 16	1 354,00	5 E 4181 B 16	1 607,50
	131 + 2 x 149	4241 mm	3 E 4241 B 16	1 118,20	4 E 4241 B 16	1 377,60	5 E 4241 B 16	1 637,00
	89 + 2 x 173	4301 mm	3 E 4301 B 16	1 124,80	4 E 4301 B 16	1 386,40	5 E 4301 B 16	1 648,00
	119 + 149 + 173	4361 mm	3 E 4361 B 16	1 135,30	4 E 4361 B 16	1 400,40	5 E 4361 B 16	1 665,50
	3 x 149	4421 mm	3 E 4421 B 16	1 144,60	4 E 4421 B 16	1 412,80	5 E 4421 B 16	1 681,00
	132 + 149 + 173	4481 mm	3 E 4481 B 16	1 156,90	4 E 4481 B 16	1 429,20	5 E 4481 B 16	1 701,50
	2 x 149 + 161	4541 mm	3 E 4541 B 16	1 168,00	4 E 4541 B 16	1 444,00	5 E 4541 B 16	1 720,00
	119 + 2 x 173	4601 mm	3 E 4601 B 16	1 174,00	4 E 4601 B 16	1 452,00	5 E 4601 B 16	1 730,00
	2 x 149 + 173	4661 mm	3 E 4661 B 16	1 183,30	4 E 4661 B 16	1 464,40	5 E 4661 B 16	1 745,50
	131 + 2 x 173	4721 mm	3 E 4721 B 16	1 195,60	4 E 4721 B 16	1 480,80	5 E 4721 B 16	1 766,00
	149 + 161 + 173	4781 mm	3 E 4781 B 16	1 206,70	4 E 4781 B 16	1 495,60	5 E 4781 B 16	1 784,50
	149 + 2 x 173	4901 mm	3 E 4901 B 16	1 222,00	4 E 4901 B 16	1 516,00	5 E 4901 B 16	1 810,00
161 + 2 x 173	5021 mm	3 E 5021 B 16	1 245,40	4 E 5021 B 16	1 547,20	5 E 5021 B 16	1 849,00	
3 x 173	5141 mm	3 E 5141 B 16	1 260,70	4 E 5141 B 16	1 567,60	5 E 5141 B 16	1 874,50	
5	77 + 107 + 2 * 173	5227 mm	3 E 5227 B 16	1 390,40	4 E 5227 B 16	1 712,20	5 E 5227 B 16	2 034,00
	77 + 2 x 149 + 161	5287 mm	3 E 5287 B 16	1 399,70	4 E 5287 B 16	1 724,60	5 E 5287 B 16	2 049,50
	77 + 119 + 2 x 173	5347 mm	3 E 5347 B 16	1 405,70	4 E 5347 B 16	1 732,60	5 E 5347 B 16	2 059,50

Autres longueurs nous consulter

Produits soumis à éco-participation (en sus) - Voir page 67



5711

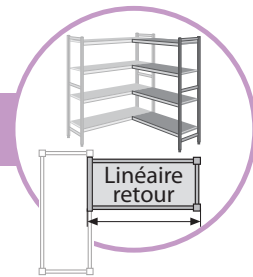

LINÉAIRES RETOURS POLYMÈRE 5711

PRIX DES LINEAIRES EN 3-4-5 NIVEAUX

structure **DURALINOX** et clayettes **POLYMÈRE**

(Retours d'angle inclus)



Profondeur 460 mm - Hauteur 1685 mm

Echelles	Composition	Longueur	3 niveaux		4 niveaux		5 niveaux		
1	65	633 mm	R 3 E 633 B 16	248,20	R 4 E 633 B 16	302,60	R 5 E 633 B 16	357,00	
	77	753 mm	R 3 E 753 B 16	261,70	R 4 E 753 B 16	320,60	R 5 E 753 B 16	379,50	
	89	873 mm	R 3 E 873 B 16	286,00	R 4 E 873 B 16	353,00	R 5 E 873 B 16	420,00	
	95	933 mm	R 3 E 933 B 16	297,40	R 4 E 933 B 16	368,20	R 5 E 933 B 16	439,00	
	107	1053 mm	R 3 E 1053 B 16	319,90	R 4 E 1053 B 16	398,20	R 5 E 1053 B 16	476,50	
	119	1173 mm	R 3 E 1173 B 16	335,20	R 4 E 1173 B 16	418,60	R 5 E 1173 B 16	502,00	
	131	1293 mm	R 3 E 1293 B 16	356,80	R 4 E 1293 B 16	447,40	R 5 E 1293 B 16	538,00	
	149	1473 mm	R 3 E 1473 B 16	383,20	R 4 E 1473 B 16	482,60	R 5 E 1473 B 16	582,00	
	161	1593 mm	R 3 E 1593 B 16	406,60	R 4 E 1593 B 16	513,80	R 5 E 1593 B 16	621,00	
	173	1713 mm	R 3 E 1713 B 16	421,90	R 4 E 1713 B 16	534,20	R 5 E 1713 B 16	646,50	
2	77 + 107	1799 mm	R 3 E 1799 B 16	551,60	R 4 E 1799 B 16	678,80	R 5 E 1799 B 16	806,00	
	2 x 95	1859 mm	R 3 E 1859 B 16	564,80	R 4 E 1859 B 16	696,40	R 5 E 1859 B 16	828,00	
	77 + 119	1919 mm	R 3 E 1919 B 16	566,90	R 4 E 1919 B 16	699,20	R 5 E 1919 B 16	831,50	
	95 + 107	1979 mm	R 3 E 1979 B 16	587,30	R 4 E 1979 B 16	726,40	R 5 E 1979 B 16	865,50	
	77 + 131	2039 mm	R 3 E 2039 B 16	588,50	R 4 E 2039 B 16	728,00	R 5 E 2039 B 16	867,50	
	65 + 149	2099 mm	R 3 E 2099 B 16	601,40	R 4 E 2099 B 16	745,20	R 5 E 2099 B 16	889,00	
	89 + 131	2159 mm	R 3 E 2159 B 16	612,80	R 4 E 2159 B 16	760,40	R 5 E 2159 B 16	908,00	
	77 + 149	2219 mm	R 3 E 2219 B 16	614,90	R 4 E 2219 B 16	763,20	R 5 E 2219 B 16	911,50	
	77 + 161	2339 mm	R 3 E 2339 B 16	638,30	R 4 E 2339 B 16	794,40	R 5 E 2339 B 16	950,50	
	95 + 149	2399 mm	R 3 E 2399 B 16	650,60	R 4 E 2399 B 16	810,80	R 5 E 2399 B 16	971,00	
	77 + 173	2459 mm	R 3 E 2459 B 16	653,60	R 4 E 2459 B 16	814,80	R 5 E 2459 B 16	976,00	
	107 + 149	2519 mm	R 3 E 2519 B 16	673,10	R 4 E 2519 B 16	840,80	R 5 E 2519 B 16	1 008,50	
	89 + 173	2579 mm	R 3 E 2579 B 16	677,90	R 4 E 2579 B 16	847,20	R 5 E 2579 B 16	1 016,50	
	119 + 149	2639 mm	R 3 E 2639 B 16	688,40	R 4 E 2639 B 16	861,20	R 5 E 2639 B 16	1 034,00	
	131 + 149	2759 mm	R 3 E 2759 B 16	710,00	R 4 E 2759 B 16	890,00	R 5 E 2759 B 16	1 070,00	
	119 + 173	2879 mm	R 3 E 2879 B 16	727,10	R 4 E 2879 B 16	912,80	R 5 E 2879 B 16	1 098,50	
	2 x 149	2939 mm	R 3 E 2939 B 16	736,40	R 4 E 2939 B 16	925,20	R 5 E 2939 B 16	1 114,00	
	131 + 173	2999 mm	R 3 E 2999 B 16	748,70	R 4 E 2999 B 16	941,60	R 5 E 2999 B 16	1 134,50	
	149 + 161	3059 mm	R 3 E 3059 B 16	759,80	R 4 E 3059 B 16	956,40	R 5 E 3059 B 16	1 153,00	
	149 + 173	3179 mm	R 3 E 3179 B 16	775,10	R 4 E 3179 B 16	976,80	R 5 E 3179 B 16	1 178,50	
161 + 173	3299 mm	R 3 E 3299 B 16	798,50	R 4 E 3299 B 16	1 008,00	R 5 E 3299 B 16	1 217,50		
2 x 173	3419 mm	R 3 E 3419 B 16	813,80	R 4 E 3419 B 16	1 028,40	R 5 E 3419 B 16	1 243,00		
3	77 + 131 + 149	3505 mm	R 3 E 3505 B 16	941,70	R 4 E 3505 B 16	1 170,60	R 5 E 3505 B 16	1 399,50	
	65 + 2 x 149	3565 mm	R 3 E 3565 B 16	954,60	R 4 E 3565 B 16	1 187,80	R 5 E 3565 B 16	1 421,00	
	77 + 119 + 173	3625 mm	R 3 E 3625 B 16	958,80	R 4 E 3625 B 16	1 193,40	R 5 E 3625 B 16	1 428,00	
	77 + 2 x 149	3685 mm	R 3 E 3685 B 16	968,10	R 4 E 3685 B 16	1 205,80	R 5 E 3685 B 16	1 443,50	
	77 + 131 + 173	3745 mm	R 3 E 3745 B 16	980,40	R 4 E 3745 B 16	1 222,20	R 5 E 3745 B 16	1 464,00	
	77 + 149 + 161	3805 mm	R 3 E 3805 B 16	991,50	R 4 E 3805 B 16	1 237,00	R 5 E 3805 B 16	1 482,50	
	95 + 2 x 149	3865 mm	R 3 E 3865 B 16	1 003,80	R 4 E 3865 B 16	1 253,40	R 5 E 3865 B 16	1 503,00	
	77 + 149 + 173	3925 mm	R 3 E 3925 B 16	1 006,80	R 4 E 3925 B 16	1 257,40	R 5 E 3925 B 16	1 508,00	
	107 + 2 x 149	3985 mm	R 3 E 3985 B 16	1 026,30	R 4 E 3985 B 16	1 283,40	R 5 E 3985 B 16	1 540,50	
	77 + 161 + 173	4045 mm	R 3 E 4045 B 16	1 030,20	R 4 E 4045 B 16	1 288,60	R 5 E 4045 B 16	1 547,00	
	119 + 2 x 149	4105 mm	R 3 E 4105 B 16	1 041,60	R 4 E 4105 B 16	1 303,80	R 5 E 4105 B 16	1 566,00	
	77 + 2 x 173	4165 mm	R 3 E 4165 B 16	1 045,50	R 4 E 4165 B 16	1 309,00	R 5 E 4165 B 16	1 572,50	
	131 + 2 x 149	4225 mm	R 3 E 4225 B 16	1 063,20	R 4 E 4225 B 16	1 332,60	R 5 E 4225 B 16	1 602,00	
	89 + 2 x 173	4285 mm	R 3 E 4285 B 16	1 069,80	R 4 E 4285 B 16	1 341,40	R 5 E 4285 B 16	1 613,00	
	119 + 149 + 173	4345 mm	R 3 E 4345 B 16	1 080,30	R 4 E 4345 B 16	1 355,40	R 5 E 4345 B 16	1 630,50	
	3 x 149	4405 mm	R 3 E 4405 B 16	1 089,60	R 4 E 4405 B 16	1 367,80	R 5 E 4405 B 16	1 646,00	
	132 + 149 + 173	4465 mm	R 3 E 4465 B 16	1 101,90	R 4 E 4465 B 16	1 384,20	R 5 E 4465 B 16	1 666,50	
	2 x 149 + 161	4525 mm	R 3 E 4525 B 16	1 113,00	R 4 E 4525 B 16	1 399,00	R 5 E 4525 B 16	1 685,00	
	119 + 2 x 173	4585 mm	R 3 E 4585 B 16	1 119,00	R 4 E 4585 B 16	1 407,00	R 5 E 4585 B 16	1 695,00	
	2 x 149 + 173	4645 mm	R 3 E 4645 B 16	1 128,30	R 4 E 4645 B 16	1 419,40	R 5 E 4645 B 16	1 710,50	
	131 + 2 x 173	4705 mm	R 3 E 4705 B 16	1 140,60	R 4 E 4705 B 16	1 435,80	R 5 E 4705 B 16	1 731,00	
	149 + 161 + 173	4765 mm	R 3 E 4765 B 16	1 151,70	R 4 E 4765 B 16	1 450,60	R 5 E 4765 B 16	1 749,50	
	149 + 2 x 173	4885 mm	R 3 E 4885 B 16	1 167,00	R 4 E 4885 B 16	1 471,00	R 5 E 4885 B 16	1 775,00	
	161 + 2 x 173	5005 mm	R 3 E 5005 B 16	1 190,40	R 4 E 5005 B 16	1 502,20	R 5 E 5005 B 16	1 814,00	
	3 x 173	5125 mm	R 3 E 5125 B 16	1 205,70	R 4 E 5125 B 16	1 522,60	R 5 E 5125 B 16	1 839,50	
	4	77 + 107 + 2 * 173	5211 mm	R 3 E 5211 B 16	1 335,40	R 4 E 5211 B 16	1 667,20	R 5 E 5211 B 16	1 999,00
		77 + 2 x 149 + 161	5271 mm	R 3 E 5271 B 16	1 344,70	R 4 E 5271 B 16	1 679,60	R 5 E 5271 B 16	2 014,50
		77 + 119 + 2 x 173	5331 mm	R 3 E 5331 B 16	1 350,70	R 4 E 5331 B 16	1 687,60	R 5 E 5331 B 16	2 024,50

Autres longueurs nous consulter

Produits soumis à éco-participation (en sus) - Voir page 67

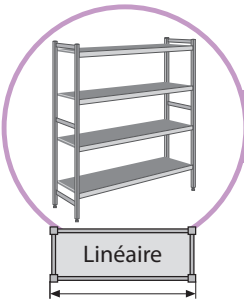

LINÉAIRES POLYMÈRE 5711

PRIX DES LINEAIRES EN 3-4-5 NIVEAUX

structure **DURALINOX** et clayettes **POLYMÈRE**

5711



Profondeur 560 mm - Hauteur 1685 mm

Echelles	Composition	Longueur	3 niveaux		4 niveaux		5 niveaux	
2	65	649 mm	3 E 649 C 16	328,40	4 E 649 C 16	379,20	5 E 649 C 16	430,00
	77	769 mm	3 E 769 C 16	343,70	4 E 769 C 16	399,60	5 E 769 C 16	455,50
	89	889 mm	3 E 889 C 16	371,30	4 E 889 C 16	436,40	5 E 889 C 16	501,50
	95	949 mm	3 E 949 C 16	384,20	4 E 949 C 16	453,60	5 E 949 C 16	523,00
	107	1069 mm	3 E 1069 C 16	409,70	4 E 1069 C 16	487,60	5 E 1069 C 16	565,50
	119	1189 mm	3 E 1189 C 16	427,40	4 E 1189 C 16	511,20	5 E 1189 C 16	595,00
	131	1309 mm	3 E 1309 C 16	452,00	4 E 1309 C 16	544,00	5 E 1309 C 16	636,00
	149	1489 mm	3 E 1489 C 16	482,30	4 E 1489 C 16	584,40	5 E 1489 C 16	686,50
	161	1609 mm	3 E 1609 C 16	509,00	4 E 1609 C 16	620,00	5 E 1609 C 16	731,00
	173	1729 mm	3 E 1729 C 16	526,40	4 E 1729 C 16	643,20	5 E 1729 C 16	760,00
3	77 + 107	1815 mm	3 E 1815 C 16	665,40	4 E 1815 C 16	799,20	5 E 1815 C 16	933,00
	2 x 95	1875 mm	3 E 1875 C 16	680,40	4 E 1875 C 16	819,20	5 E 1875 C 16	958,00
	77 + 119	1935 mm	3 E 1935 C 16	683,10	4 E 1935 C 16	822,80	5 E 1935 C 16	962,50
	95 + 107	1995 mm	3 E 1995 C 16	705,90	4 E 1995 C 16	853,20	5 E 1995 C 16	1 000,50
	77 + 131	2055 mm	3 E 2055 C 16	707,70	4 E 2055 C 16	855,60	5 E 2055 C 16	1 003,50
	65 + 149	2115 mm	3 E 2115 C 16	722,70	4 E 2115 C 16	875,60	5 E 2115 C 16	1 028,50
	89 + 131	2175 mm	3 E 2175 C 16	735,30	4 E 2175 C 16	892,40	5 E 2175 C 16	1 049,50
	77 + 149	2235 mm	3 E 2235 C 16	738,00	4 E 2235 C 16	896,00	5 E 2235 C 16	1 054,00
	77 + 161	2355 mm	3 E 2355 C 16	764,70	4 E 2355 C 16	931,60	5 E 2355 C 16	1 098,50
	95 + 149	2415 mm	3 E 2415 C 16	778,50	4 E 2415 C 16	950,00	5 E 2415 C 16	1 121,50
	77 + 173	2475 mm	3 E 2475 C 16	782,10	4 E 2475 C 16	954,80	5 E 2475 C 16	1 127,50
	107 + 149	2535 mm	3 E 2535 C 16	804,00	4 E 2535 C 16	984,00	5 E 2535 C 16	1 164,00
	89 + 173	2595 mm	3 E 2595 C 16	809,70	4 E 2595 C 16	991,60	5 E 2595 C 16	1 173,50
	119 + 149	2655 mm	3 E 2655 C 16	821,70	4 E 2655 C 16	1 007,60	5 E 2655 C 16	1 193,50
	131 + 149	2775 mm	3 E 2775 C 16	846,30	4 E 2775 C 16	1 040,40	5 E 2775 C 16	1 234,50
	119 + 173	2895 mm	3 E 2895 C 16	865,80	4 E 2895 C 16	1 066,40	5 E 2895 C 16	1 267,00
	2 x 149	2955 mm	3 E 2955 C 16	876,60	4 E 2955 C 16	1 080,80	5 E 2955 C 16	1 285,00
	131 + 173	3015 mm	3 E 3015 C 16	890,40	4 E 3015 C 16	1 099,20	5 E 3015 C 16	1 308,00
	149 + 161	3075 mm	3 E 3075 C 16	903,30	4 E 3075 C 16	1 116,40	5 E 3075 C 16	1 329,50
	149 + 173	3195 mm	3 E 3195 C 16	920,70	4 E 3195 C 16	1 139,60	5 E 3195 C 16	1 358,50
161 + 173	3315 mm	3 E 3315 C 16	947,40	4 E 3315 C 16	1 175,20	5 E 3315 C 16	1 403,00	
2 x 173	3435 mm	3 E 3435 C 16	964,80	4 E 3435 C 16	1 198,40	5 E 3435 C 16	1 432,00	
4	77 + 131 + 149	3521 mm	3 E 3521 C 16	1 102,00	4 E 3521 C 16	1 352,00	5 E 3521 C 16	1 602,00
	65 + 2 x 149	3581 mm	3 E 3581 C 16	1 117,00	4 E 3581 C 16	1 372,00	5 E 3581 C 16	1 627,00
	77 + 119 + 173	3641 mm	3 E 3641 C 16	1 121,50	4 E 3641 C 16	1 378,00	5 E 3641 C 16	1 634,50
	77 + 2 x 149	3701 mm	3 E 3701 C 16	1 132,30	4 E 3701 C 16	1 392,40	5 E 3701 C 16	1 652,50
	77 + 131 + 173	3761 mm	3 E 3761 C 16	1 146,10	4 E 3761 C 16	1 410,80	5 E 3761 C 16	1 675,50
	77 + 149 + 161	3821 mm	3 E 3821 C 16	1 159,00	4 E 3821 C 16	1 428,00	5 E 3821 C 16	1 697,00
	95 + 2 x 149	3881 mm	3 E 3881 C 16	1 172,80	4 E 3881 C 16	1 446,40	5 E 3881 C 16	1 720,00
	77 + 149 + 173	3941 mm	3 E 3941 C 16	1 176,40	4 E 3941 C 16	1 451,20	5 E 3941 C 16	1 726,00
	107 + 2 x 149	4001 mm	3 E 4001 C 16	1 198,30	4 E 4001 C 16	1 480,40	5 E 4001 C 16	1 762,50
	77 + 161 + 173	4061 mm	3 E 4061 C 16	1 203,10	4 E 4061 C 16	1 486,80	5 E 4061 C 16	1 770,50
	119 + 2 x 149	4121 mm	3 E 4121 C 16	1 216,00	4 E 4121 C 16	1 504,00	5 E 4121 C 16	1 792,00
	77 + 2 x 173	4181 mm	3 E 4181 C 16	1 220,50	4 E 4181 C 16	1 510,00	5 E 4181 C 16	1 799,50
	131 + 2 x 149	4241 mm	3 E 4241 C 16	1 240,60	4 E 4241 C 16	1 536,80	5 E 4241 C 16	1 833,00
	89 + 2 x 173	4301 mm	3 E 4301 C 16	1 248,10	4 E 4301 C 16	1 546,80	5 E 4301 C 16	1 845,50
	119 + 149 + 173	4361 mm	3 E 4361 C 16	1 260,10	4 E 4361 C 16	1 562,80	5 E 4361 C 16	1 865,50
	3 x 149	4421 mm	3 E 4421 C 16	1 270,90	4 E 4421 C 16	1 577,20	5 E 4421 C 16	1 883,50
	132 + 149 + 173	4481 mm	3 E 4481 C 16	1 284,70	4 E 4481 C 16	1 595,60	5 E 4481 C 16	1 906,50
	2 x 149 + 161	4541 mm	3 E 4541 C 16	1 297,60	4 E 4541 C 16	1 612,80	5 E 4541 C 16	1 928,00
	119 + 2 x 173	4601 mm	3 E 4601 C 16	1 304,20	4 E 4601 C 16	1 621,60	5 E 4601 C 16	1 939,00
	2 x 149 + 173	4661 mm	3 E 4661 C 16	1 315,00	4 E 4661 C 16	1 636,00	5 E 4661 C 16	1 957,00
131 + 2 x 173	4721 mm	3 E 4721 C 16	1 328,80	4 E 4721 C 16	1 654,40	5 E 4721 C 16	1 980,00	
149 + 161 + 173	4781 mm	3 E 4781 C 16	1 341,70	4 E 4781 C 16	1 671,60	5 E 4781 C 16	2 001,50	
149 + 2 x 173	4901 mm	3 E 4901 C 16	1 359,10	4 E 4901 C 16	1 694,80	5 E 4901 C 16	2 030,50	
161 + 2 x 173	5021 mm	3 E 5021 C 16	1 385,80	4 E 5021 C 16	1 730,40	5 E 5021 C 16	2 075,00	
3 x 173	5141 mm	3 E 5141 C 16	1 403,20	4 E 5141 C 16	1 753,60	5 E 5141 C 16	2 104,00	
5	77 + 107 + 2 * 173	5227 mm	3 E 5227 C 16	1 542,20	4 E 5227 C 16	1 909,60	5 E 5227 C 16	2 277,00
	77 + 2 x 149 + 161	5287 mm	3 E 5287 C 16	1 553,30	4 E 5287 C 16	1 924,40	5 E 5287 C 16	2 295,50
	77 + 119 + 2 x 173	5347 mm	3 E 5347 C 16	1 559,90	4 E 5347 C 16	1 933,20	5 E 5347 C 16	2 306,50

Autres longueurs nous consulter

Produits soumis à éco-participation (en sus) - Voir page 67

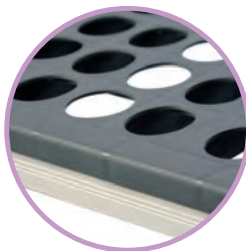

5711

LINÉAIRES RETOURS POLYMÈRE 5711

PRIX DES LINEAIRES EN 3-4-5 NIVEAUX

structure **DURALINOX** et clayettes **POLYMÈRE**

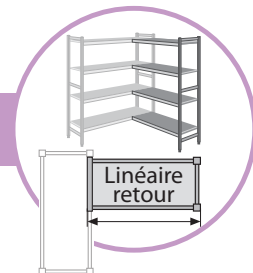

(Retours d'angle inclus)

Profondeur 560 mm - Hauteur 1685 mm



Echelles	Composition	Longueur	3 niveaux			4 niveaux			5 niveaux		
1	65	633 mm	R 3 E 633 C 16	270,40	R 4 E 633 C 16	331,20	R 5 E 633 C 16	392,00			
	77	753 mm	R 3 E 753 C 16	285,70	R 4 E 753 C 16	351,60	R 5 E 753 C 16	417,50			
	89	873 mm	R 3 E 873 C 16	313,30	R 4 E 873 C 16	388,40	R 5 E 873 C 16	463,50			
	95	933 mm	R 3 E 933 C 16	326,20	R 4 E 933 C 16	405,60	R 5 E 933 C 16	485,00			
	107	1053 mm	R 3 E 1053 C 16	351,70	R 4 E 1053 C 16	439,60	R 5 E 1053 C 16	527,50			
	119	1173 mm	R 3 E 1173 C 16	369,40	R 4 E 1173 C 16	463,20	R 5 E 1173 C 16	557,00			
	131	1293 mm	R 3 E 1293 C 16	394,00	R 4 E 1293 C 16	496,00	R 5 E 1293 C 16	598,00			
	149	1473 mm	R 3 E 1473 C 16	424,30	R 4 E 1473 C 16	536,40	R 5 E 1473 C 16	648,50			
	161	1593 mm	R 3 E 1593 C 16	451,00	R 4 E 1593 C 16	572,00	R 5 E 1593 C 16	693,00			
	173	1713 mm	R 3 E 1713 C 16	468,40	R 4 E 1713 C 16	595,20	R 5 E 1713 C 16	722,00			
2	77 + 107	1799 mm	R 3 E 1799 C 16	607,40	R 4 E 1799 C 16	751,20	R 5 E 1799 C 16	895,00			
	2 x 95	1859 mm	R 3 E 1859 C 16	622,40	R 4 E 1859 C 16	771,20	R 5 E 1859 C 16	920,00			
	77 + 119	1919 mm	R 3 E 1919 C 16	625,10	R 4 E 1919 C 16	774,80	R 5 E 1919 C 16	924,50			
	95 + 107	1979 mm	R 3 E 1979 C 16	647,90	R 4 E 1979 C 16	805,20	R 5 E 1979 C 16	962,50			
	77 + 131	2039 mm	R 3 E 2039 C 16	649,70	R 4 E 2039 C 16	807,60	R 5 E 2039 C 16	965,50			
	65 + 149	2099 mm	R 3 E 2099 C 16	664,70	R 4 E 2099 C 16	827,60	R 5 E 2099 C 16	990,50			
	89 + 131	2159 mm	R 3 E 2159 C 16	677,30	R 4 E 2159 C 16	844,40	R 5 E 2159 C 16	1 011,50			
	77 + 149	2219 mm	R 3 E 2219 C 16	680,00	R 4 E 2219 C 16	848,00	R 5 E 2219 C 16	1 016,00			
	77 + 161	2339 mm	R 3 E 2339 C 16	706,70	R 4 E 2339 C 16	883,60	R 5 E 2339 C 16	1 060,50			
	95 + 149	2399 mm	R 3 E 2399 C 16	720,50	R 4 E 2399 C 16	902,00	R 5 E 2399 C 16	1 083,50			
	77 + 173	2459 mm	R 3 E 2459 C 16	724,10	R 4 E 2459 C 16	906,80	R 5 E 2459 C 16	1 089,50			
	107 + 149	2519 mm	R 3 E 2519 C 16	746,00	R 4 E 2519 C 16	936,00	R 5 E 2519 C 16	1 126,00			
	89 + 173	2579 mm	R 3 E 2579 C 16	751,70	R 4 E 2579 C 16	943,60	R 5 E 2579 C 16	1 135,50			
	119 + 149	2639 mm	R 3 E 2639 C 16	763,70	R 4 E 2639 C 16	959,60	R 5 E 2639 C 16	1 155,50			
	131 + 149	2759 mm	R 3 E 2759 C 16	788,30	R 4 E 2759 C 16	992,40	R 5 E 2759 C 16	1 196,50			
	119 + 173	2879 mm	R 3 E 2879 C 16	807,80	R 4 E 2879 C 16	1 018,40	R 5 E 2879 C 16	1 229,00			
	2 x 149	2939 mm	R 3 E 2939 C 16	818,60	R 4 E 2939 C 16	1 032,80	R 5 E 2939 C 16	1 247,00			
	131 + 173	2999 mm	R 3 E 2999 C 16	832,40	R 4 E 2999 C 16	1 051,20	R 5 E 2999 C 16	1 270,00			
	149 + 161	3059 mm	R 3 E 3059 C 16	845,30	R 4 E 3059 C 16	1 068,40	R 5 E 3059 C 16	1 291,50			
	149 + 173	3179 mm	R 3 E 3179 C 16	862,70	R 4 E 3179 C 16	1 091,60	R 5 E 3179 C 16	1 320,50			
161 + 173	3299 mm	R 3 E 3299 C 16	889,40	R 4 E 3299 C 16	1 127,20	R 5 E 3299 C 16	1 365,00				
2 x 173	3419 mm	R 3 E 3419 C 16	906,80	R 4 E 3419 C 16	1 150,40	R 5 E 3419 C 16	1 394,00				
3	77 + 131 + 149	3505 mm	R 3 E 3505 C 16	1 044,00	R 4 E 3505 C 16	1 304,00	R 5 E 3505 C 16	1 564,00			
	65 + 2 x 149	3565 mm	R 3 E 3565 C 16	1 059,00	R 4 E 3565 C 16	1 324,00	R 5 E 3565 C 16	1 589,00			
	77 + 119 + 173	3625 mm	R 3 E 3625 C 16	1 063,50	R 4 E 3625 C 16	1 330,00	R 5 E 3625 C 16	1 596,50			
	77 + 2 x 149	3685 mm	R 3 E 3685 C 16	1 074,30	R 4 E 3685 C 16	1 344,40	R 5 E 3685 C 16	1 614,50			
	77 + 131 + 173	3745 mm	R 3 E 3745 C 16	1 088,10	R 4 E 3745 C 16	1 362,80	R 5 E 3745 C 16	1 637,50			
	77 + 149 + 161	3805 mm	R 3 E 3805 C 16	1 101,00	R 4 E 3805 C 16	1 380,00	R 5 E 3805 C 16	1 659,00			
	95 + 2 x 149	3865 mm	R 3 E 3865 C 16	1 114,80	R 4 E 3865 C 16	1 398,40	R 5 E 3865 C 16	1 682,00			
	77 + 149 + 173	3925 mm	R 3 E 3925 C 16	1 118,40	R 4 E 3925 C 16	1 403,20	R 5 E 3925 C 16	1 688,00			
	107 + 2 x 149	3985 mm	R 3 E 3985 C 16	1 140,30	R 4 E 3985 C 16	1 432,40	R 5 E 3985 C 16	1 724,50			
	77 + 161 + 173	4045 mm	R 3 E 4045 C 16	1 145,10	R 4 E 4045 C 16	1 438,80	R 5 E 4045 C 16	1 732,50			
	119 + 2 x 149	4105 mm	R 3 E 4105 C 16	1 158,00	R 4 E 4105 C 16	1 456,00	R 5 E 4105 C 16	1 754,00			
	77 + 2 x 173	4165 mm	R 3 E 4165 C 16	1 162,50	R 4 E 4165 C 16	1 462,00	R 5 E 4165 C 16	1 761,50			
	131 + 2 x 149	4225 mm	R 3 E 4225 C 16	1 182,60	R 4 E 4225 C 16	1 488,80	R 5 E 4225 C 16	1 795,00			
	89 + 2 x 173	4285 mm	R 3 E 4285 C 16	1 190,10	R 4 E 4285 C 16	1 498,80	R 5 E 4285 C 16	1 807,50			
	119 + 149 + 173	4345 mm	R 3 E 4345 C 16	1 202,10	R 4 E 4345 C 16	1 514,80	R 5 E 4345 C 16	1 827,50			
	3 x 149	4405 mm	R 3 E 4405 C 16	1 212,90	R 4 E 4405 C 16	1 529,20	R 5 E 4405 C 16	1 845,50			
	132 + 149 + 173	4465 mm	R 3 E 4465 C 16	1 226,70	R 4 E 4465 C 16	1 547,60	R 5 E 4465 C 16	1 868,50			
	2 x 149 + 161	4525 mm	R 3 E 4525 C 16	1 239,60	R 4 E 4525 C 16	1 564,80	R 5 E 4525 C 16	1 890,00			
	119 + 2 x 173	4585 mm	R 3 E 4585 C 16	1 246,20	R 4 E 4585 C 16	1 573,60	R 5 E 4585 C 16	1 901,00			
	2 x 149 + 173	4645 mm	R 3 E 4645 C 16	1 257,00	R 4 E 4645 C 16	1 588,00	R 5 E 4645 C 16	1 919,00			
	131 + 2 x 173	4705 mm	R 3 E 4705 C 16	1 270,80	R 4 E 4705 C 16	1 606,40	R 5 E 4705 C 16	1 942,00			
	149 + 161 + 173	4765 mm	R 3 E 4765 C 16	1 283,70	R 4 E 4765 C 16	1 623,60	R 5 E 4765 C 16	1 963,50			
	149 + 2 x 173	4885 mm	R 3 E 4885 C 16	1 301,10	R 4 E 4885 C 16	1 646,80	R 5 E 4885 C 16	1 992,50			
	161 + 2 x 173	5005 mm	R 3 E 5005 C 16	1 327,80	R 4 E 5005 C 16	1 682,40	R 5 E 5005 C 16	2 037,00			
	3 x 173	5125 mm	R 3 E 5125 C 16	1 345,20	R 4 E 5125 C 16	1 705,60	R 5 E 5125 C 16	2 066,00			
	4	77 + 107 + 2 * 173	5211 mm	R 3 E 5211 C 16	1 484,20	R 4 E 5211 C 16	1 861,60	R 5 E 5211 C 16	2 239,00		
		77 + 2 x 149 + 161	5271 mm	R 3 E 5271 C 16	1 495,30	R 4 E 5271 C 16	1 876,40	R 5 E 5271 C 16	2 257,50		
		77 + 119 + 2 x 173	5331 mm	R 3 E 5331 C 16	1 501,90	R 4 E 5331 C 16	1 885,20	R 5 E 5331 C 16	2 268,50		

Autres longueurs nous consulter

Produits soumis à éco-participation (en sus) - Voir page 67





ÉLÉMENTS DE COMPOSITION



PRIX D'UN NIVEAU COMPLET - Clayettes + 2 longerons + 4 brides

5711 POLYMERE						
Longueur *	360 mm		460 mm		560 mm	
649 mm	63264FB	42,70	63274FB	44,40	63284FB	50,80
769 mm	63265FB	47,00	63275FB	48,90	63285FB	55,90
889 mm	63266FB	54,70	63276FB	57,00	63286FB	65,10
949 mm	63267FB	58,40	63277FB	60,80	63287FB	69,40
1069 mm	63268FB	65,60	63278FB	68,30	63288FB	77,90
1189 mm	63269FB	70,50	63279FB	73,40	63289FB	83,80
1309 mm	63270FB	77,40	63280FB	80,60	63290FB	92,00
1489 mm	63271FB	85,90	63281FB	89,40	63291FB	102,10
1609 mm	63272FB	93,40	63282FB	97,20	63292FB	111,00
1729 mm	63273FB	98,30	63283FB	102,30	63293FB	116,80

* Longueur correspondant à la longueur du linéaire - Voir page 74 pour plus de précisions concernant les dimensions

PRIX D'UNE ECHELLE

	360 mm		460 mm		560 mm	
Ech : H 1685 mm	6325311FB	82,00	6325411FB	85,00	6325511FB	88,00

PRIX D'UN RENVOI D'ANGLE

	360 mm		460 mm		560 mm	
Renvoi d'angle	63236SP	10,00	63236SP	10,00	63236SP	10,00

Produits soumis à éco-participation (en sus) - voir page 67

MOINS-VALUE POUR RAYONNAGE EN ANGLE

Déduire d'un linéaire une échelle et ajouter des renvois d'angle en remplacement

H: 1685 mm	360 mm		460 mm		560 mm	
3 niveaux	3 MVE A 16	-52,00	3 MVE B 16	-55,00	3 MVE C 16	-58,00
4 niveaux	4 MVE A 16	-42,00	4 MVE B 16	-45,00	4 MVE C 16	-48,00
5 niveaux	5 MVE A 16	-32,00	5 MVE B 16	-35,00	5 MVE C 16	-38,00

Calcul du prix d'un rayonnage
voir p. 68/69





PRIX DES PIÈCES DÉTACHÉES

RAYONNAGES FERMOSTOCK 5711



CLAYETTES		
N° 5711 Polymère		
Profondeur 30 x 36	13058	8,50
Profondeur 30 x 46	13059	10,00
Profondeur 30 x 56	13062	13,00
Profondeur 42 x 36	13060	10,70
Profondeur 42 x 46	13061	12,90
Profondeur 42 x 56	13063	15,30

LONGERONS		
Longeron pour niveau 649 mm (602 mm*)	1598791065	15,30
Longeron pour niveau 769 mm (722 mm*)	1598791077	16,00
Longeron pour niveau 889 mm (842 mm*)	1598791089	16,70
Longeron pour niveau 949 mm (902 mm*)	1598791095	18,90
Longeron pour niveau 1069 mm (1022 mm*)	1598791107	20,80
Longeron pour niveau 1189 mm (1142 mm*)	1598791119	22,80
Longeron pour niveau 1309 mm (1262 mm*)	1598791131	24,90
Longeron pour niveau 1489 mm (1442 mm*)	1598791149	26,90
Longeron pour niveau 1609 mm (1562 mm*)	1598791161	35,90
Longeron pour niveau 1729 mm (1682 mm*)	1598791173	39,50

* Longueur réelle du longeron - Voir page 74 pour plus de précisions concernant les dimensions

ACCESSOIRES		
Verin	61872-14	1,60 Prix net
Sachet de 4 supports Longeron	61864	5,40
Sachet de 8 supports Longeron	61865	10,80
Fixation murale inox pour rayonnage	1718000	11,30
Fixation au sol pour rayonnage	15110	22,60

Produits soumis à éco-participation (en sus) - voir page 67

DEMANDE DE PRIX











COMMANDE

Date :

Photocopiez ce document ou téléchargez le sur notre site internet www.fermod.fr/fermostock

Société :	Pour commande, signature + tampon SVP
Adresse :	
Tél :	Interlocuteur :
Email :	Affaire :
	Local :

Cochez la référence de rayonnage, la profondeur, la hauteur et le nombre de niveaux souhaités :

 <p>Longueurs standard</p> <p>Quantité</p> <p>Profondeur (en mm)</p> <p>Hauteur (en mm)</p> <p>Nombre de niveaux</p> <p>Fixation murale Fixation au sol</p> <p>Porte-étiquette</p> <p>Bacs de rétention (profondeur 460)</p>	<input type="checkbox"/> 6611 Polymère 657 - 777 - 897 - 957 - 1077 - 1197 - 1317 - 1497 - 1617 - 1737	<input type="checkbox"/> 6811 Duralinox 657 - 777 - 897 - 957 - 1077 - 1197 - 1317 - 1497 - 1617 - 1737	<input type="checkbox"/> 6811/B Duralinox 657 - 777 - 897 - 957 - 1077 - 1197 - 1317 - 1497 - 1617 - 1737	<input type="checkbox"/> 6622 Polymère Clayettes pleines 657 - 777 - 897 - 957 - 1077 - 1197 - 1317 - 1497 - 1617 - 1737	<input type="checkbox"/> 5711 Polymère jusqu'à 120 Kg/niveau 649 - 769 - 889 - 949 - 1069 - 1189 - 1309 - 1489 - 1609 - 1729
	<input type="checkbox"/> 360 <input type="checkbox"/> 460 <input type="checkbox"/> 560	<input type="checkbox"/> 460 <input type="checkbox"/> 560	<input type="checkbox"/> 360 <input type="checkbox"/> 460 <input type="checkbox"/> 560		
	<input type="checkbox"/> 1685 <input type="checkbox"/> 1800 <input type="checkbox"/> 2135 <input type="checkbox"/> 2435 <input type="checkbox"/> Mobile (1800)	<input type="checkbox"/> 1685 <input type="checkbox"/> 1800 <input type="checkbox"/> 2135 <input type="checkbox"/> 2435 <input type="checkbox"/> Mobile (1800)	<input type="checkbox"/> 1685		
	<input type="checkbox"/> 3 <input type="checkbox"/> 4 <input type="checkbox"/> 5 <input type="checkbox"/> Autre :	<input type="checkbox"/> 3 <input type="checkbox"/> 4 <input type="checkbox"/> 5 <input type="checkbox"/> Autre :	<input type="checkbox"/> 3 <input type="checkbox"/> 4 <input type="checkbox"/> 5 <input type="checkbox"/> Autre :		
	 Quantité :  Quantité :	 Quantité :  Quantité :	 Quantité :  Quantité :		
	 Quantité :	 Quantité :	 Quantité :		
	 Nombre de niveaux à équiper : <input type="checkbox"/> 1 <input type="checkbox"/> 2 <input type="checkbox"/> 3 <input type="checkbox"/> 4	Linéaire(s) à équiper : <input type="checkbox"/> A <input type="checkbox"/> B <input type="checkbox"/> C <input type="checkbox"/> D	Selon le schéma sélectionné ci-dessous, longueur à préciser		

Étagère murale & Chariot sous table : voir demande de prix spécifique

SCHEMA D'IMPLANTATION LINEAIRE

Indiquez vos cotes de linéaire ou vos cotes intérieures de chambre froide sur l'un des schémas standard ci-dessous ou dessinez votre propre schéma dans le cadre

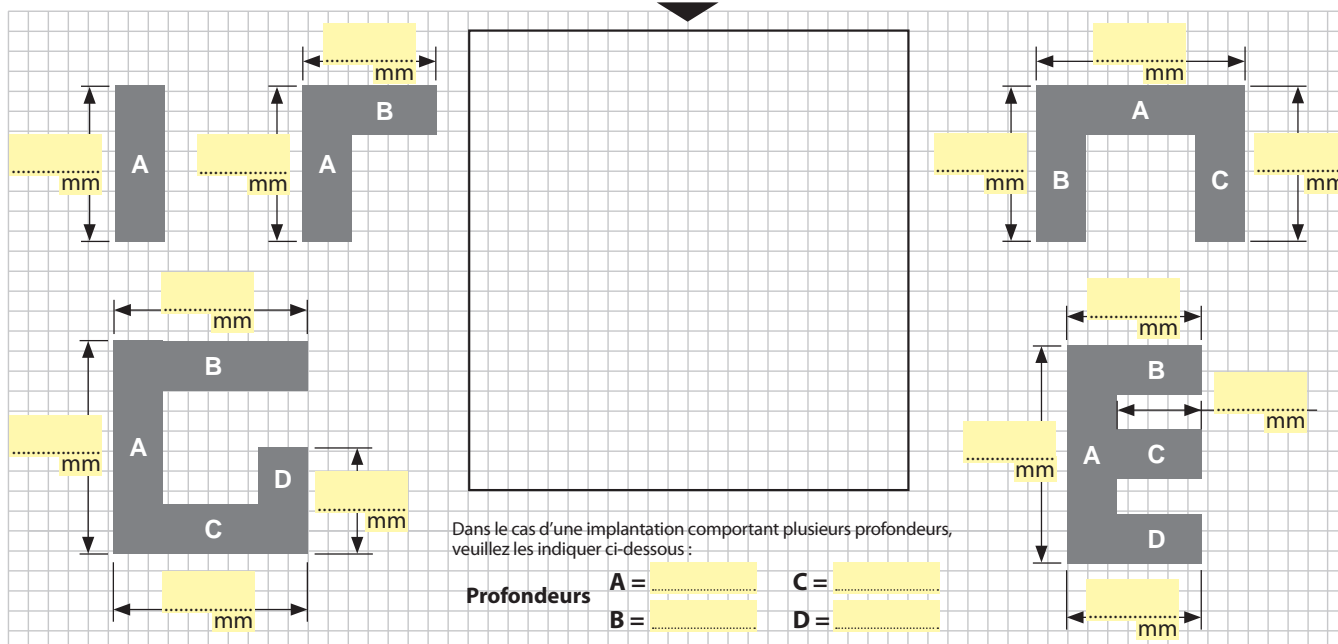

COMMENTAIRES

FERMOSTOCK®

6622

RAYONNAGE À CLAYETTES PLEINES POLYMÈRE AMOVIBLES



HYGIÈNE ALIMENTAIRE
www.marque-nf.com



FABRIQUÉ
EN FRANCE

Jusqu'à
200 Kg /
niveau



Conditions :
voir p. 10



FERMOSTOCK
6622

Système de stockage pour réserve sèche, cuisine, laverie et blanchisserie



-  Montage simple
-  Facilement configurable
-  Grande rigidité



6622 Rayonnage à clayettes pleines Polymère amovibles

Rayonnage fixe

D'une grande rigidité grâce à sa conception d'assemblage par emmanchement conique avec bride en Duralinox.

Le rayonnage FERMOSTOCK 6622 s'installe en linéaire droit, en angle « L », en « U », en « T », en « + », au choix.

Ce système permet à une seule personne d'assurer le montage rapide et définitif d'aménagements complets, sans outils.

Chaque clayette est apte au lavage en machine (+ 100°C maxi).

Possibilité de panacher les clayettes du rayonnage FERMOSTOCK 6622 avec les clayettes des rayonnages FERMOSTOCK 6611, 6811 et 6811/B.

Les multiples combinaisons des modules standard font du rayonnage FERMOSTOCK 6622, le système de stockage efficace et universel. Sur simple demande, un logiciel de calcul et d'implantation est mis à votre disposition afin de rentabiliser vos volumes de stockage.

4 hauteurs d'échelles : 1685, 1800, 2135 et 2435 mm

2 profondeurs : 460 et 560* mm (Gastro 1/1 et 2/1)

10 longueurs : 657, 777, 897, 957, 1077, 1197, 1317, 1497, 1617 et 1737 mm

* Dimension compatible gastronorme



Montage sans outils

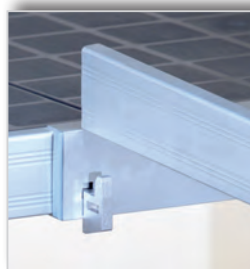

Retour d'angle



Lavable en machine



Charge maximum par niveau (uniformément répartie)

Longueur éléments (en mm)	657	777	897	957	1077	1197	1317	1497	1617	1737
Fermostock 6622 (en kg)	200	200	200	200	200	200	200	200	120	120

Charges maximum : 900 kg pour un linéaire entre deux échelles

600 kg pour chaque linéaire d'une configuration comprenant un ou plusieurs retours d'angle



Retrouvez notre logiciel de calcul de rayonnages en ligne sur www.fermostock.fr

Options pour les rayonnages FERMOSTOCK 6611 - 6811 - 6811/B - 6622



Options : voir p. 13

Marque NF Hygiène Alimentaire délivrée par AFNOR Certification – 11, avenue Francis de Pressensé – 93571 Saint-Denis La Plaine Cedex.
 Cette marque certifie la conformité au référentiel NF 031. Caractéristique certifiée : Aptitude au nettoyage.
www.marque-nf.com

(1) Dans des conditions normales d'utilisation

* Etagères murales et Chariot sous Table y compris

Descriptif Technique

FERMOSTOCK®

6622



**Rayonnage à structure (échelles + longerons) Duralinox anodisé (classe 15)
équipée de clayettes pleines Polymère amovibles**

Système de stockage pour réserve sèche, cuisine, laverie et blanchisserie



Version

- Réf. 6622 : avec clayettes pleines amovibles en Polymère

Dimensions

- 4 Hauteurs : 1685, 1800, 2135 et 2435 mm
- 2 Profondeurs : 460 et 560 mm (Gastro 1/1 et 2/1)
- 10 Longueurs : 657, 777, 897, 957, 1077, 1197, 1317, 1497, 1617 et 1737 mm

Caractéristiques

- Grande rigidité grâce à sa conception d'assemblage (longeron/poteau) par emmanchement conique (breveté) avec bride d'assemblage en Duralinox
- Retour d'angle sur toute la profondeur, sans poteau
- Montage rapide et facile sans outils
- Possibilité de régler sans outils chaque niveau à la hauteur désirée au pas de 150 mm
- Réglage fin par vérins composite
- Température d'utilisation (-40°C/+60°C)
- Nettoyage facile grâce aux clayettes pleines amovibles (lavables en machine +100°C maxi)
- Echelles neutres livrées sans bride, ces dernières étant livrées avec les niveaux
- Accessibilité totale des 2 côtés (pas de croisillon)
- Possibilité de montage droit, en « L », en « U », en « T », et en « + »
- Possibilité de panacher les clayettes du rayonnage FERMOSTOCK 6622 avec les clayettes des rayonnages FERMOSTOCK 6611, 6811 et 6811/B
- Charge maximum par niveau : 200 kg uniformément répartie
- Charge maximum 900 kg pour un linéaire entre deux échelles et 600 kg pour chaque linéaire d'une configuration comprenant un ou plusieurs retours d'angle

Options

- Porte-étiquette adaptable sur les rayonnages FERMOSTOCK 6611 - 6811 - 6811/B - 6622[▲]
- Fixation murale et fixation au sol pour rayonnage FERMOSTOCK 5711 - 6611 - 6811 - 6811/B - 6622
- Bacs de rétention adaptables sur toutes les longueurs (profondeur : 460 mm) pour rayonnage FERMOSTOCK 6611 - 6811 - 6811/B - 6622[▲]

Variantes possibles

- Rayonnage mobile
- Rayonnage bas fixe ou mobile

Ce document est disponible au format
word ou pdf sur notre site :
www.fermod.fr

⁽¹⁾ Dans des conditions normales d'utilisation

[▲]Étagère Murale et Chariot sous table y compris

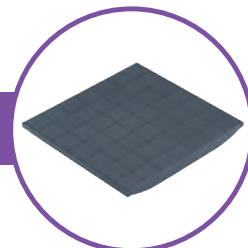

LINÉAIRES POLYMÈRE 6622

PRIX DES LINEAIRES EN 3-4-5 NIVEAUX
structure **DURALINOX** et clayettes pleines **POLYMÈRE**

6622



Hauteur 1685 mm : voir p. 96

Profondeur 460 mm - Hauteur 1800 mm

Echelles	Composition	Longueur	3 niveaux		4 niveaux		5 niveaux	
2	66	657 mm	3 F 657 B 17	362,00	4 F 657 B 17	415,00	5 F 657 B 17	468,00
	78	777 mm	3 F 777 B 17	374,30	4 F 777 B 17	431,40	5 F 777 B 17	488,50
	90	897 mm	3 F 897 B 17	401,00	4 F 897 B 17	467,00	5 F 897 B 17	533,00
	96	957 mm	3 F 957 B 17	418,40	4 F 957 B 17	490,20	5 F 957 B 17	562,00
	108	1077 mm	3 F 1077 B 17	440,30	4 F 1077 B 17	519,40	5 F 1077 B 17	598,50
	120	1197 mm	3 F 1197 B 17	462,20	4 F 1197 B 17	548,60	5 F 1197 B 17	635,00
	132	1317 mm	3 F 1317 B 17	482,00	4 F 1317 B 17	575,00	5 F 1317 B 17	668,00
	150	1497 mm	3 F 1497 B 17	518,30	4 F 1497 B 17	623,40	5 F 1497 B 17	728,50
	162	1617 mm	3 F 1617 B 17	547,10	4 F 1617 B 17	661,80	5 F 1617 B 17	776,50
	174	1737 mm	3 F 1737 B 17	565,40	4 F 1737 B 17	686,20	5 F 1737 B 17	807,00
3	78 + 108	1827 mm	3 F 1827 B 17	713,10	4 F 1827 B 17	849,30	5 F 1827 B 17	985,50
	2 x 96	1887 mm	3 F 1887 B 17	735,30	4 F 1887 B 17	878,90	5 F 1887 B 17	1 022,50
	78 + 120	1947 mm	3 F 1947 B 17	735,00	4 F 1947 B 17	878,50	5 F 1947 B 17	1 022,00
	96 + 108	2007 mm	3 F 2007 B 17	757,20	4 F 2007 B 17	908,10	5 F 2007 B 17	1 059,00
	78 + 132	2067 mm	3 F 2067 B 17	754,80	4 F 2067 B 17	904,90	5 F 2067 B 17	1 055,00
	66 + 150	2127 mm	3 F 2127 B 17	778,80	4 F 2127 B 17	936,90	5 F 2127 B 17	1 095,00
	90 + 132	2187 mm	3 F 2187 B 17	781,50	4 F 2187 B 17	940,50	5 F 2187 B 17	1 099,50
	78 + 150	2247 mm	3 F 2247 B 17	791,10	4 F 2247 B 17	953,30	5 F 2247 B 17	1 115,50
	90 + 150	2367 mm	3 F 2367 B 17	817,80	4 F 2367 B 17	988,90	5 F 2367 B 17	1 160,00
	96 + 150	2427 mm	3 F 2427 B 17	835,20	4 F 2427 B 17	1 012,10	5 F 2427 B 17	1 189,00
	78 + 174	2487 mm	3 F 2487 B 17	838,20	4 F 2487 B 17	1 016,10	5 F 2487 B 17	1 194,00
	108 + 150	2547 mm	3 F 2547 B 17	857,10	4 F 2547 B 17	1 041,30	5 F 2547 B 17	1 225,50
	2 x 132	2607 mm	3 F 2607 B 17	862,50	4 F 2607 B 17	1 048,50	5 F 2607 B 17	1 234,50
	120 + 150	2667 mm	3 F 2667 B 17	879,00	4 F 2667 B 17	1 070,50	5 F 2667 B 17	1 262,00
	132 + 150	2787 mm	3 F 2787 B 17	898,80	4 F 2787 B 17	1 096,90	5 F 2787 B 17	1 295,00
	120 + 174	2907 mm	3 F 2907 B 17	926,10	4 F 2907 B 17	1 133,30	5 F 2907 B 17	1 340,50
	2 x 150	2967 mm	3 F 2967 B 17	935,10	4 F 2967 B 17	1 145,30	5 F 2967 B 17	1 355,50
	132 + 174	3027 mm	3 F 3027 B 17	945,90	4 F 3027 B 17	1 159,70	5 F 3027 B 17	1 373,50
	150 + 162	3087 mm	3 F 3087 B 17	963,90	4 F 3087 B 17	1 183,70	5 F 3087 B 17	1 403,50
	150 + 174	3207 mm	3 F 3207 B 17	982,20	4 F 3207 B 17	1 208,10	5 F 3207 B 17	1 434,00
162 + 174	3327 mm	3 F 3327 B 17	1 011,00	4 F 3327 B 17	1 246,50	5 F 3327 B 17	1 482,00	
2 x 174	3447 mm	3 F 3447 B 17	1 029,30	4 F 3447 B 17	1 270,90	5 F 3447 B 17	1 512,50	
4	78 + 132 + 150	3537 mm	3 F 3537 B 17	1 171,60	4 F 3537 B 17	1 426,80	5 F 3537 B 17	1 682,00
	66 + 2 x 150	3597 mm	3 F 3597 B 17	1 195,60	4 F 3597 B 17	1 458,80	5 F 3597 B 17	1 722,00
	90 + 132 + 150	3657 mm	3 F 3657 B 17	1 198,30	4 F 3657 B 17	1 462,40	5 F 3657 B 17	1 726,50
	78 + 2 x 150	3717 mm	3 F 3717 B 17	1 207,90	4 F 3717 B 17	1 475,20	5 F 3717 B 17	1 742,50
	78 + 132 + 174	3777 mm	3 F 3777 B 17	1 218,70	4 F 3777 B 17	1 489,60	5 F 3777 B 17	1 760,50
	90 + 2 x 150	3837 mm	3 F 3837 B 17	1 234,60	4 F 3837 B 17	1 510,80	5 F 3837 B 17	1 787,00
	3 x 132	3897 mm	3 F 3897 B 17	1 243,00	4 F 3897 B 17	1 522,00	5 F 3897 B 17	1 801,00
	78 + 150 + 174	3957 mm	3 F 3957 B 17	1 255,00	4 F 3957 B 17	1 538,00	5 F 3957 B 17	1 821,00
	108 + 2 x 150	4017 mm	3 F 4017 B 17	1 273,90	4 F 4017 B 17	1 563,20	5 F 4017 B 17	1 852,50
	2 x 132 + 150	4077 mm	3 F 4077 B 17	1 279,30	4 F 4077 B 17	1 570,40	5 F 4077 B 17	1 861,50
	120 + 2 x 150	4137 mm	3 F 4137 B 17	1 295,80	4 F 4137 B 17	1 592,40	5 F 4137 B 17	1 889,00
	78 + 2 x 174	4197 mm	3 F 4197 B 17	1 302,10	4 F 4197 B 17	1 600,80	5 F 4197 B 17	1 899,50
	132 + 2 x 150	4257 mm	3 F 4257 B 17	1 315,60	4 F 4257 B 17	1 618,80	5 F 4257 B 17	1 922,00
	2 x 132 + 174	4317 mm	3 F 4317 B 17	1 326,40	4 F 4317 B 17	1 633,20	5 F 4317 B 17	1 940,00
	120 + 150 + 174	4377 mm	3 F 4377 B 17	1 342,90	4 F 4377 B 17	1 655,20	5 F 4377 B 17	1 967,50
	3 x 150	4437 mm	3 F 4437 B 17	1 351,90	4 F 4437 B 17	1 667,20	5 F 4437 B 17	1 982,50
	132 + 150 + 174	4497 mm	3 F 4497 B 17	1 362,70	4 F 4497 B 17	1 681,60	5 F 4497 B 17	2 000,50
	2 x 150 + 162	4557 mm	3 F 4557 B 17	1 380,70	4 F 4557 B 17	1 705,60	5 F 4557 B 17	2 030,50
	120 + 2 x 174	4617 mm	3 F 4617 B 17	1 390,00	4 F 4617 B 17	1 718,00	5 F 4617 B 17	2 046,00
	2 x 150 + 174	4677 mm	3 F 4677 B 17	1 399,00	4 F 4677 B 17	1 730,00	5 F 4677 B 17	2 061,00
	132 + 2 x 174	4737 mm	3 F 4737 B 17	1 409,80	4 F 4737 B 17	1 744,40	5 F 4737 B 17	2 079,00
	150 + 162 + 174	4797 mm	3 F 4797 B 17	1 427,80	4 F 4797 B 17	1 768,40	5 F 4797 B 17	2 109,00
	150 + 2 x 174	4917 mm	3 F 4917 B 17	1 446,10	4 F 4917 B 17	1 792,80	5 F 4917 B 17	2 139,50
	162 + 2 x 174	5037 mm	3 F 5037 B 17	1 474,90	4 F 5037 B 17	1 831,20	5 F 5037 B 17	2 187,50
	3 x 174	5157 mm	3 F 5157 B 17	1 493,20	4 F 5157 B 17	1 855,60	5 F 5157 B 17	2 218,00
	5	120 + 2 x 132 + 150	5247 mm	3 F 5247 B 17	1 640,00	4 F 5247 B 17	2 017,50	5 F 5247 B 17
90 + 3 x 150		5307 mm	3 F 5307 B 17	1 651,40	4 F 5307 B 17	2 032,70	5 F 5307 B 17	2 414,00
3 x 132 + 150		5367 mm	3 F 5367 B 17	1 659,80	4 F 5367 B 17	2 043,90	5 F 5367 B 17	2 428,00

Autres longueurs nous consulter

Produits soumis à éco-participation (en sus) - Voir page 67

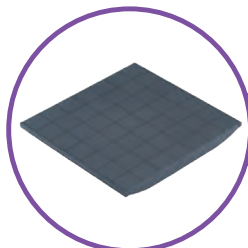

6622

LINÉAIRES RETOURS POLYMÈRE 6622

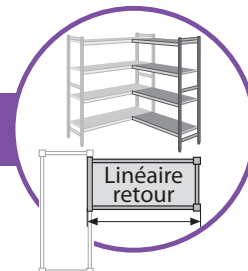

PRIX DES LINEAIRES EN 3-4-5 NIVEAUX

structure **DURALINOX** et clayettes pleines **POLYMÈRE**



(Retours d'angle inclus)

Hauteur 1685 mm : voir p. 96

Profondeur 460 mm - Hauteur 1800 mm

Echelles	Composition	Longueur	3 niveaux		4 niveaux		5 niveaux		
1	66	639 mm	R 3 F 639 B 17	301,00	R 4 F 639 B 17	367,50	R 5 F 639 B 17	434,00	
	78	759 mm	R 3 F 759 B 17	313,30	R 4 F 759 B 17	383,90	R 5 F 759 B 17	454,50	
	90	879 mm	R 3 F 879 B 17	340,00	R 4 F 879 B 17	419,50	R 5 F 879 B 17	499,00	
	96	939 mm	R 3 F 939 B 17	357,40	R 4 F 939 B 17	442,70	R 5 F 939 B 17	528,00	
	108	1059 mm	R 3 F 1059 B 17	379,30	R 4 F 1059 B 17	471,90	R 5 F 1059 B 17	564,50	
	120	1179 mm	R 3 F 1179 B 17	401,20	R 4 F 1179 B 17	501,10	R 5 F 1179 B 17	601,00	
	132	1299 mm	R 3 F 1299 B 17	421,00	R 4 F 1299 B 17	527,50	R 5 F 1299 B 17	634,00	
	150	1479 mm	R 3 F 1479 B 17	457,30	R 4 F 1479 B 17	575,90	R 5 F 1479 B 17	694,50	
	162	1599 mm	R 3 F 1599 B 17	486,10	R 4 F 1599 B 17	614,30	R 5 F 1599 B 17	742,50	
	174	1719 mm	R 3 F 1719 B 17	504,40	R 4 F 1719 B 17	638,70	R 5 F 1719 B 17	773,00	
2	78 + 108	1809 mm	R 3 F 1809 B 17	652,10	R 4 F 1809 B 17	801,80	R 5 F 1809 B 17	951,50	
	2 x 96	1869 mm	R 3 F 1869 B 17	674,30	R 4 F 1869 B 17	831,40	R 5 F 1869 B 17	988,50	
	78 + 120	1929 mm	R 3 F 1929 B 17	674,00	R 4 F 1929 B 17	831,00	R 5 F 1929 B 17	988,00	
	96 + 108	1989 mm	R 3 F 1989 B 17	696,20	R 4 F 1989 B 17	860,60	R 5 F 1989 B 17	1 025,00	
	78 + 132	2049 mm	R 3 F 2049 B 17	693,80	R 4 F 2049 B 17	857,40	R 5 F 2049 B 17	1 021,00	
	66 + 150	2109 mm	R 3 F 2109 B 17	717,80	R 4 F 2109 B 17	889,40	R 5 F 2109 B 17	1 061,00	
	90 + 132	2169 mm	R 3 F 2169 B 17	720,50	R 4 F 2169 B 17	893,00	R 5 F 2169 B 17	1 065,50	
	78 + 150	2229 mm	R 3 F 2229 B 17	730,10	R 4 F 2229 B 17	905,80	R 5 F 2229 B 17	1 081,50	
	90 + 150	2349 mm	R 3 F 2349 B 17	756,80	R 4 F 2349 B 17	941,40	R 5 F 2349 B 17	1 126,00	
	96 + 150	2409 mm	R 3 F 2409 B 17	774,20	R 4 F 2409 B 17	964,60	R 5 F 2409 B 17	1 155,00	
	78 + 174	2469 mm	R 3 F 2469 B 17	777,20	R 4 F 2469 B 17	968,60	R 5 F 2469 B 17	1 160,00	
	108 + 150	2529 mm	R 3 F 2529 B 17	796,10	R 4 F 2529 B 17	993,80	R 5 F 2529 B 17	1 191,50	
	2 x 132	2589 mm	R 3 F 2589 B 17	801,50	R 4 F 2589 B 17	1 001,00	R 5 F 2589 B 17	1 200,50	
	120 + 150	2649 mm	R 3 F 2649 B 17	818,00	R 4 F 2649 B 17	1 023,00	R 5 F 2649 B 17	1 228,00	
	132 + 150	2769 mm	R 3 F 2769 B 17	837,80	R 4 F 2769 B 17	1 049,40	R 5 F 2769 B 17	1 261,00	
	120 + 174	2889 mm	R 3 F 2889 B 17	865,10	R 4 F 2889 B 17	1 085,80	R 5 F 2889 B 17	1 306,50	
	2 x 150	2949 mm	R 3 F 2949 B 17	874,10	R 4 F 2949 B 17	1 097,80	R 5 F 2949 B 17	1 321,50	
	132 + 174	3009 mm	R 3 F 3009 B 17	884,90	R 4 F 3009 B 17	1 112,20	R 5 F 3009 B 17	1 339,50	
	150 + 162	3069 mm	R 3 F 3069 B 17	902,90	R 4 F 3069 B 17	1 136,20	R 5 F 3069 B 17	1 369,50	
	150 + 174	3189 mm	R 3 F 3189 B 17	921,20	R 4 F 3189 B 17	1 160,60	R 5 F 3189 B 17	1 400,00	
162 + 174	3309 mm	R 3 F 3309 B 17	950,00	R 4 F 3309 B 17	1 199,00	R 5 F 3309 B 17	1 448,00		
2 x 174	3429 mm	R 3 F 3429 B 17	968,30	R 4 F 3429 B 17	1 223,40	R 5 F 3429 B 17	1 478,50		
3	78 + 132 + 150	3519 mm	R 3 F 3519 B 17	1 110,60	R 4 F 3519 B 17	1 379,30	R 5 F 3519 B 17	1 648,00	
	66 + 2 x 150	3579 mm	R 3 F 3579 B 17	1 134,60	R 4 F 3579 B 17	1 411,30	R 5 F 3579 B 17	1 688,00	
	90 + 132 + 150	3639 mm	R 3 F 3639 B 17	1 137,30	R 4 F 3639 B 17	1 414,90	R 5 F 3639 B 17	1 692,50	
	78 + 2 x 150	3699 mm	R 3 F 3699 B 17	1 146,90	R 4 F 3699 B 17	1 427,70	R 5 F 3699 B 17	1 708,50	
	78 + 132 + 174	3759 mm	R 3 F 3759 B 17	1 157,70	R 4 F 3759 B 17	1 442,10	R 5 F 3759 B 17	1 726,50	
	90 + 2 x 150	3819 mm	R 3 F 3819 B 17	1 173,60	R 4 F 3819 B 17	1 463,30	R 5 F 3819 B 17	1 753,00	
	3 x 132	3879 mm	R 3 F 3879 B 17	1 182,00	R 4 F 3879 B 17	1 474,50	R 5 F 3879 B 17	1 767,00	
	78 + 150 + 174	3939 mm	R 3 F 3939 B 17	1 194,00	R 4 F 3939 B 17	1 490,50	R 5 F 3939 B 17	1 787,00	
	108 + 2 x 150	3999 mm	R 3 F 3999 B 17	1 212,90	R 4 F 3999 B 17	1 515,70	R 5 F 3999 B 17	1 818,50	
	2 x 132 + 150	4059 mm	R 3 F 4059 B 17	1 218,30	R 4 F 4059 B 17	1 522,90	R 5 F 4059 B 17	1 827,50	
	120 + 2 x 150	4119 mm	R 3 F 4119 B 17	1 234,80	R 4 F 4119 B 17	1 544,90	R 5 F 4119 B 17	1 855,00	
	78 + 2 x 174	4179 mm	R 3 F 4179 B 17	1 241,10	R 4 F 4179 B 17	1 553,30	R 5 F 4179 B 17	1 865,50	
	132 + 2 x 150	4239 mm	R 3 F 4239 B 17	1 254,60	R 4 F 4239 B 17	1 571,30	R 5 F 4239 B 17	1 888,00	
	2 x 132 + 174	4299 mm	R 3 F 4299 B 17	1 265,40	R 4 F 4299 B 17	1 585,70	R 5 F 4299 B 17	1 906,00	
	120 + 150 + 174	4359 mm	R 3 F 4359 B 17	1 281,90	R 4 F 4359 B 17	1 607,70	R 5 F 4359 B 17	1 933,50	
	3 x 150	4419 mm	R 3 F 4419 B 17	1 290,90	R 4 F 4419 B 17	1 619,70	R 5 F 4419 B 17	1 948,50	
	132 + 150 + 174	4479 mm	R 3 F 4479 B 17	1 301,70	R 4 F 4479 B 17	1 634,10	R 5 F 4479 B 17	1 966,50	
	2 x 150 + 162	4539 mm	R 3 F 4539 B 17	1 319,70	R 4 F 4539 B 17	1 658,10	R 5 F 4539 B 17	1 996,50	
	120 + 2 x 174	4599 mm	R 3 F 4599 B 17	1 329,00	R 4 F 4599 B 17	1 670,50	R 5 F 4599 B 17	2 012,00	
	2 x 150 + 174	4659 mm	R 3 F 4659 B 17	1 338,00	R 4 F 4659 B 17	1 682,50	R 5 F 4659 B 17	2 027,00	
	132 + 2 x 174	4719 mm	R 3 F 4719 B 17	1 348,80	R 4 F 4719 B 17	1 696,90	R 5 F 4719 B 17	2 045,00	
	150 + 162 + 174	4779 mm	R 3 F 4779 B 17	1 366,80	R 4 F 4779 B 17	1 720,90	R 5 F 4779 B 17	2 075,00	
	150 + 2 x 174	4899 mm	R 3 F 4899 B 17	1 385,10	R 4 F 4899 B 17	1 745,30	R 5 F 4899 B 17	2 105,50	
	162 + 2 x 174	5019 mm	R 3 F 5019 B 17	1 413,90	R 4 F 5019 B 17	1 783,70	R 5 F 5019 B 17	2 153,50	
	3 x 174	5139 mm	R 3 F 5139 B 17	1 432,20	R 4 F 5139 B 17	1 808,10	R 5 F 5139 B 17	2 184,00	
	4	120 + 2 x 132 + 150	5229 mm	R 3 F 5229 B 17	1 579,00	R 4 F 5229 B 17	1 970,00	R 5 F 5229 B 17	2 361,00
		90 + 3 x 150	5289 mm	R 3 F 5289 B 17	1 590,40	R 4 F 5289 B 17	1 985,20	R 5 F 5289 B 17	2 380,00
		3 x 132 + 150	5349 mm	R 3 F 5349 B 17	1 598,80	R 4 F 5349 B 17	1 996,40	R 5 F 5349 B 17	2 394,00

Autres longueurs nous consulter

Produits soumis à éco-participation (en sus) - Voir page 67



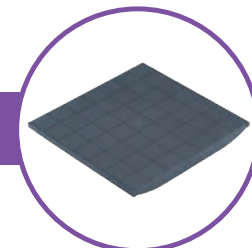

LINÉAIRES POLYMÈRE 6622

PRIX DES LINEAIRES EN 3-4-5 NIVEAUX
structure **DURALINOX** et clayettes pleines **POLYMÈRE**

6622



Hauteur 2435 mm : voir p. 96

Profondeur 460 mm - Hauteur 2135 mm

Echelles	Composition	Longueur	3 niveaux		4 niveaux		5 niveaux	
2	66	657 mm	3 F 657 B 21	431,00	4 F 657 B 21	484,00	5 F 657 B 21	537,00
	78	777 mm	3 F 777 B 21	443,30	4 F 777 B 21	500,40	5 F 777 B 21	557,50
	90	897 mm	3 F 897 B 21	470,00	4 F 897 B 21	536,00	5 F 897 B 21	602,00
	96	957 mm	3 F 957 B 21	487,40	4 F 957 B 21	559,20	5 F 957 B 21	631,00
	108	1077 mm	3 F 1077 B 21	509,30	4 F 1077 B 21	588,40	5 F 1077 B 21	667,50
	120	1197 mm	3 F 1197 B 21	531,20	4 F 1197 B 21	617,60	5 F 1197 B 21	704,00
	132	1317 mm	3 F 1317 B 21	551,00	4 F 1317 B 21	644,00	5 F 1317 B 21	737,00
	150	1497 mm	3 F 1497 B 21	587,30	4 F 1497 B 21	692,40	5 F 1497 B 21	797,50
	162	1617 mm	3 F 1617 B 21	616,10	4 F 1617 B 21	730,80	5 F 1617 B 21	845,50
	174	1737 mm	3 F 1737 B 21	634,40	4 F 1737 B 21	755,20	5 F 1737 B 21	876,00
3	78 + 108	1827 mm	3 F 1827 B 21	816,60	4 F 1827 B 21	952,80	5 F 1827 B 21	1 089,00
	2 x 96	1887 mm	3 F 1887 B 21	838,80	4 F 1887 B 21	982,40	5 F 1887 B 21	1 126,00
	78 + 120	1947 mm	3 F 1947 B 21	838,50	4 F 1947 B 21	982,00	5 F 1947 B 21	1 125,50
	96 + 108	2007 mm	3 F 2007 B 21	860,70	4 F 2007 B 21	1 011,60	5 F 2007 B 21	1 162,50
	78 + 132	2067 mm	3 F 2067 B 21	858,30	4 F 2067 B 21	1 008,40	5 F 2067 B 21	1 158,50
	66 + 150	2127 mm	3 F 2127 B 21	882,30	4 F 2127 B 21	1 040,40	5 F 2127 B 21	1 198,50
	90 + 132	2187 mm	3 F 2187 B 21	885,00	4 F 2187 B 21	1 044,00	5 F 2187 B 21	1 203,00
	78 + 150	2247 mm	3 F 2247 B 21	894,60	4 F 2247 B 21	1 056,80	5 F 2247 B 21	1 219,00
	90 + 150	2367 mm	3 F 2367 B 21	921,30	4 F 2367 B 21	1 092,40	5 F 2367 B 21	1 263,50
	96 + 150	2427 mm	3 F 2427 B 21	938,70	4 F 2427 B 21	1 115,60	5 F 2427 B 21	1 292,50
	78 + 174	2487 mm	3 F 2487 B 21	941,70	4 F 2487 B 21	1 119,60	5 F 2487 B 21	1 297,50
	108 + 150	2547 mm	3 F 2547 B 21	960,60	4 F 2547 B 21	1 144,80	5 F 2547 B 21	1 329,00
	2 x 132	2607 mm	3 F 2607 B 21	966,00	4 F 2607 B 21	1 152,00	5 F 2607 B 21	1 338,00
	120 + 150	2667 mm	3 F 2667 B 21	982,50	4 F 2667 B 21	1 174,00	5 F 2667 B 21	1 365,50
	132 + 150	2787 mm	3 F 2787 B 21	1 002,30	4 F 2787 B 21	1 200,40	5 F 2787 B 21	1 398,50
	120 + 174	2907 mm	3 F 2907 B 21	1 029,60	4 F 2907 B 21	1 236,80	5 F 2907 B 21	1 444,00
	2 x 150	2967 mm	3 F 2967 B 21	1 038,60	4 F 2967 B 21	1 248,80	5 F 2967 B 21	1 459,00
	132 + 174	3027 mm	3 F 3027 B 21	1 049,40	4 F 3027 B 21	1 263,20	5 F 3027 B 21	1 477,00
	150 + 162	3087 mm	3 F 3087 B 21	1 067,40	4 F 3087 B 21	1 287,20	5 F 3087 B 21	1 507,00
	150 + 174	3207 mm	3 F 3207 B 21	1 085,70	4 F 3207 B 21	1 311,60	5 F 3207 B 21	1 537,50
162 + 174	3327 mm	3 F 3327 B 21	1 114,50	4 F 3327 B 21	1 350,00	5 F 3327 B 21	1 585,50	
2 x 174	3447 mm	3 F 3447 B 21	1 132,80	4 F 3447 B 21	1 374,40	5 F 3447 B 21	1 616,00	
4	78 + 132 + 150	3537 mm	3 F 3537 B 21	1 309,60	4 F 3537 B 21	1 564,80	5 F 3537 B 21	1 820,00
	66 + 2 x 150	3597 mm	3 F 3597 B 21	1 333,60	4 F 3597 B 21	1 596,80	5 F 3597 B 21	1 860,00
	90 + 132 + 150	3657 mm	3 F 3657 B 21	1 336,30	4 F 3657 B 21	1 600,40	5 F 3657 B 21	1 864,50
	78 + 2 x 150	3717 mm	3 F 3717 B 21	1 345,90	4 F 3717 B 21	1 613,20	5 F 3717 B 21	1 880,50
	78 + 132 + 174	3777 mm	3 F 3777 B 21	1 356,70	4 F 3777 B 21	1 627,60	5 F 3777 B 21	1 898,50
	90 + 2 x 150	3837 mm	3 F 3837 B 21	1 372,60	4 F 3837 B 21	1 648,80	5 F 3837 B 21	1 925,00
	3 x 132	3897 mm	3 F 3897 B 21	1 381,00	4 F 3897 B 21	1 660,00	5 F 3897 B 21	1 939,00
	78 + 150 + 174	3957 mm	3 F 3957 B 21	1 393,00	4 F 3957 B 21	1 676,00	5 F 3957 B 21	1 959,00
	108 + 2 x 150	4017 mm	3 F 4017 B 21	1 411,90	4 F 4017 B 21	1 701,20	5 F 4017 B 21	1 990,50
	2 x 132 + 150	4077 mm	3 F 4077 B 21	1 417,30	4 F 4077 B 21	1 708,40	5 F 4077 B 21	1 999,50
	120 + 2 x 150	4137 mm	3 F 4137 B 21	1 433,80	4 F 4137 B 21	1 730,40	5 F 4137 B 21	2 027,00
	78 + 2 x 174	4197 mm	3 F 4197 B 21	1 440,10	4 F 4197 B 21	1 738,80	5 F 4197 B 21	2 037,50
	132 + 2 x 150	4257 mm	3 F 4257 B 21	1 453,60	4 F 4257 B 21	1 756,80	5 F 4257 B 21	2 060,00
	2 x 132 + 174	4317 mm	3 F 4317 B 21	1 464,40	4 F 4317 B 21	1 771,20	5 F 4317 B 21	2 078,00
	120 + 150 + 174	4377 mm	3 F 4377 B 21	1 480,90	4 F 4377 B 21	1 793,20	5 F 4377 B 21	2 105,50
	3 x 150	4437 mm	3 F 4437 B 21	1 489,90	4 F 4437 B 21	1 805,20	5 F 4437 B 21	2 120,50
	132 + 150 + 174	4497 mm	3 F 4497 B 21	1 500,70	4 F 4497 B 21	1 819,60	5 F 4497 B 21	2 138,50
	2 x 150 + 162	4557 mm	3 F 4557 B 21	1 518,70	4 F 4557 B 21	1 843,60	5 F 4557 B 21	2 168,50
	120 + 2 x 174	4617 mm	3 F 4617 B 21	1 528,00	4 F 4617 B 21	1 856,00	5 F 4617 B 21	2 184,00
	2 x 150 + 174	4677 mm	3 F 4677 B 21	1 537,00	4 F 4677 B 21	1 868,00	5 F 4677 B 21	2 199,00
	132 + 2 x 174	4737 mm	3 F 4737 B 21	1 547,80	4 F 4737 B 21	1 882,40	5 F 4737 B 21	2 217,00
	150 + 162 + 174	4797 mm	3 F 4797 B 21	1 565,80	4 F 4797 B 21	1 906,40	5 F 4797 B 21	2 247,00
	150 + 2 x 174	4917 mm	3 F 4917 B 21	1 584,10	4 F 4917 B 21	1 930,80	5 F 4917 B 21	2 277,50
	162 + 2 x 174	5037 mm	3 F 5037 B 21	1 612,90	4 F 5037 B 21	1 969,20	5 F 5037 B 21	2 325,50
	3 x 174	5157 mm	3 F 5157 B 21	1 631,20	4 F 5157 B 21	1 993,60	5 F 5157 B 21	2 356,00
	5	120 + 2 x 132 + 150	5247 mm	3 F 5247 B 21	1 812,50	4 F 5247 B 21	2 190,00	5 F 5247 B 21
90 + 3 x 150		5307 mm	3 F 5307 B 21	1 823,90	4 F 5307 B 21	2 205,20	5 F 5307 B 21	2 586,50
3 x 132 + 150		5367 mm	3 F 5367 B 21	1 832,30	4 F 5367 B 21	2 216,40	5 F 5367 B 21	2 600,50

Autres longueurs nous consulter

Produits soumis à éco-participation (en sus) - Voir page 67

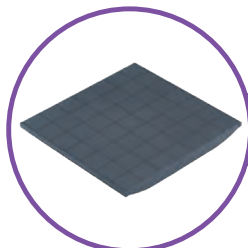

6622

LINÉAIRES RETOURS POLYMÈRE 6622



PRIX DES LINEAIRES EN 3-4-5 NIVEAUX

structure **DURALINOX** et clayettes pleines **POLYMÈRE**



(Retours d'angle inclus)

Hauteur 2435 mm : voir p. 96

Profondeur 460 mm - Hauteur 2135 mm

Echelles	Composition	Longueur	3 niveaux		4 niveaux		5 niveaux	
1	66	639 mm	R 3 F 639 B 21	335,50	R 4 F 639 B 21	402,00	R 5 F 639 B 21	468,50
	78	759 mm	R 3 F 759 B 21	347,80	R 4 F 759 B 21	418,40	R 5 F 759 B 21	489,00
	90	879 mm	R 3 F 879 B 21	374,50	R 4 F 879 B 21	454,00	R 5 F 879 B 21	533,50
	96	939 mm	R 3 F 939 B 21	391,90	R 4 F 939 B 21	477,20	R 5 F 939 B 21	562,50
	108	1059 mm	R 3 F 1059 B 21	413,80	R 4 F 1059 B 21	506,40	R 5 F 1059 B 21	599,00
	120	1179 mm	R 3 F 1179 B 21	435,70	R 4 F 1179 B 21	535,60	R 5 F 1179 B 21	635,50
	132	1299 mm	R 3 F 1299 B 21	455,50	R 4 F 1299 B 21	562,00	R 5 F 1299 B 21	668,50
	150	1479 mm	R 3 F 1479 B 21	491,80	R 4 F 1479 B 21	610,40	R 5 F 1479 B 21	729,00
	162	1599 mm	R 3 F 1599 B 21	520,60	R 4 F 1599 B 21	648,80	R 5 F 1599 B 21	777,00
	174	1719 mm	R 3 F 1719 B 21	538,90	R 4 F 1719 B 21	673,20	R 5 F 1719 B 21	807,50
2	78 + 108	1809 mm	R 3 F 1809 B 21	721,10	R 4 F 1809 B 21	870,80	R 5 F 1809 B 21	1 020,50
	2 x 96	1869 mm	R 3 F 1869 B 21	743,30	R 4 F 1869 B 21	900,40	R 5 F 1869 B 21	1 057,50
	78 + 120	1929 mm	R 3 F 1929 B 21	743,00	R 4 F 1929 B 21	900,00	R 5 F 1929 B 21	1 057,00
	96 + 108	1989 mm	R 3 F 1989 B 21	765,20	R 4 F 1989 B 21	929,60	R 5 F 1989 B 21	1 094,00
	78 + 132	2049 mm	R 3 F 2049 B 21	762,80	R 4 F 2049 B 21	926,40	R 5 F 2049 B 21	1 090,00
	66 + 150	2109 mm	R 3 F 2109 B 21	786,80	R 4 F 2109 B 21	958,40	R 5 F 2109 B 21	1 130,00
	90 + 132	2169 mm	R 3 F 2169 B 21	789,50	R 4 F 2169 B 21	962,00	R 5 F 2169 B 21	1 134,50
	78 + 150	2229 mm	R 3 F 2229 B 21	799,10	R 4 F 2229 B 21	974,80	R 5 F 2229 B 21	1 150,50
	90 + 150	2349 mm	R 3 F 2349 B 21	825,80	R 4 F 2349 B 21	1 010,40	R 5 F 2349 B 21	1 195,00
	96 + 150	2409 mm	R 3 F 2409 B 21	843,20	R 4 F 2409 B 21	1 033,60	R 5 F 2409 B 21	1 224,00
	78 + 174	2469 mm	R 3 F 2469 B 21	846,20	R 4 F 2469 B 21	1 037,60	R 5 F 2469 B 21	1 229,00
	108 + 150	2529 mm	R 3 F 2529 B 21	865,10	R 4 F 2529 B 21	1 062,80	R 5 F 2529 B 21	1 260,50
	2 x 132	2589 mm	R 3 F 2589 B 21	870,50	R 4 F 2589 B 21	1 070,00	R 5 F 2589 B 21	1 269,50
	120 + 150	2649 mm	R 3 F 2649 B 21	887,00	R 4 F 2649 B 21	1 092,00	R 5 F 2649 B 21	1 297,00
	132 + 150	2769 mm	R 3 F 2769 B 21	906,80	R 4 F 2769 B 21	1 118,40	R 5 F 2769 B 21	1 330,00
	120 + 174	2889 mm	R 3 F 2889 B 21	934,10	R 4 F 2889 B 21	1 154,80	R 5 F 2889 B 21	1 375,50
	2 x 150	2949 mm	R 3 F 2949 B 21	943,10	R 4 F 2949 B 21	1 166,80	R 5 F 2949 B 21	1 390,50
	132 + 174	3009 mm	R 3 F 3009 B 21	953,90	R 4 F 3009 B 21	1 181,20	R 5 F 3009 B 21	1 408,50
	150 + 162	3069 mm	R 3 F 3069 B 21	971,90	R 4 F 3069 B 21	1 205,20	R 5 F 3069 B 21	1 438,50
	150 + 174	3189 mm	R 3 F 3189 B 21	990,20	R 4 F 3189 B 21	1 229,60	R 5 F 3189 B 21	1 469,00
162 + 174	3309 mm	R 3 F 3309 B 21	1 019,00	R 4 F 3309 B 21	1 268,00	R 5 F 3309 B 21	1 517,00	
2 x 174	3429 mm	R 3 F 3429 B 21	1 037,30	R 4 F 3429 B 21	1 292,40	R 5 F 3429 B 21	1 547,50	
3	78 + 132 + 150	3519 mm	R 3 F 3519 B 21	1 214,10	R 4 F 3519 B 21	1 482,80	R 5 F 3519 B 21	1 751,50
	66 + 2 x 150	3579 mm	R 3 F 3579 B 21	1 238,10	R 4 F 3579 B 21	1 514,80	R 5 F 3579 B 21	1 791,50
	90 + 132 + 150	3639 mm	R 3 F 3639 B 21	1 240,80	R 4 F 3639 B 21	1 518,40	R 5 F 3639 B 21	1 796,00
	78 + 2 x 150	3699 mm	R 3 F 3699 B 21	1 250,40	R 4 F 3699 B 21	1 531,20	R 5 F 3699 B 21	1 812,00
	78 + 132 + 174	3759 mm	R 3 F 3759 B 21	1 261,20	R 4 F 3759 B 21	1 545,60	R 5 F 3759 B 21	1 830,00
	90 + 2 x 150	3819 mm	R 3 F 3819 B 21	1 277,10	R 4 F 3819 B 21	1 566,80	R 5 F 3819 B 21	1 856,50
	3 x 132	3879 mm	R 3 F 3879 B 21	1 285,50	R 4 F 3879 B 21	1 578,00	R 5 F 3879 B 21	1 870,50
	78 + 150 + 174	3939 mm	R 3 F 3939 B 21	1 297,50	R 4 F 3939 B 21	1 594,00	R 5 F 3939 B 21	1 890,50
	108 + 2 x 150	3999 mm	R 3 F 3999 B 21	1 316,40	R 4 F 3999 B 21	1 619,20	R 5 F 3999 B 21	1 922,00
	2 x 132 + 150	4059 mm	R 3 F 4059 B 21	1 321,80	R 4 F 4059 B 21	1 626,40	R 5 F 4059 B 21	1 931,00
	120 + 2 x 150	4119 mm	R 3 F 4119 B 21	1 338,30	R 4 F 4119 B 21	1 648,40	R 5 F 4119 B 21	1 958,50
	78 + 2 x 174	4179 mm	R 3 F 4179 B 21	1 344,60	R 4 F 4179 B 21	1 656,80	R 5 F 4179 B 21	1 969,00
	132 + 2 x 150	4239 mm	R 3 F 4239 B 21	1 358,10	R 4 F 4239 B 21	1 674,80	R 5 F 4239 B 21	1 991,50
	2 x 132 + 174	4299 mm	R 3 F 4299 B 21	1 368,90	R 4 F 4299 B 21	1 689,20	R 5 F 4299 B 21	2 009,50
	120 + 150 + 174	4359 mm	R 3 F 4359 B 21	1 385,40	R 4 F 4359 B 21	1 711,20	R 5 F 4359 B 21	2 037,00
	3 x 150	4419 mm	R 3 F 4419 B 21	1 394,40	R 4 F 4419 B 21	1 723,20	R 5 F 4419 B 21	2 052,00
	132 + 150 + 174	4479 mm	R 3 F 4479 B 21	1 405,20	R 4 F 4479 B 21	1 737,60	R 5 F 4479 B 21	2 070,00
	2 x 150 + 162	4539 mm	R 3 F 4539 B 21	1 423,20	R 4 F 4539 B 21	1 761,60	R 5 F 4539 B 21	2 100,00
	120 + 2 x 174	4599 mm	R 3 F 4599 B 21	1 432,50	R 4 F 4599 B 21	1 774,00	R 5 F 4599 B 21	2 115,50
	2 x 150 + 174	4659 mm	R 3 F 4659 B 21	1 441,50	R 4 F 4659 B 21	1 786,00	R 5 F 4659 B 21	2 130,50
132 + 2 x 174	4719 mm	R 3 F 4719 B 21	1 452,30	R 4 F 4719 B 21	1 800,40	R 5 F 4719 B 21	2 148,50	
150 + 162 + 174	4779 mm	R 3 F 4779 B 21	1 470,30	R 4 F 4779 B 21	1 824,40	R 5 F 4779 B 21	2 178,50	
150 + 2 x 174	4899 mm	R 3 F 4899 B 21	1 488,60	R 4 F 4899 B 21	1 848,80	R 5 F 4899 B 21	2 209,00	
162 + 2 x 174	5019 mm	R 3 F 5019 B 21	1 517,40	R 4 F 5019 B 21	1 887,20	R 5 F 5019 B 21	2 257,00	
3 x 174	5139 mm	R 3 F 5139 B 21	1 535,70	R 4 F 5139 B 21	1 911,60	R 5 F 5139 B 21	2 287,50	
4	120 + 2 x 132 + 150	5229 mm	R 3 F 5229 B 21	1 717,00	R 4 F 5229 B 21	2 108,00	R 5 F 5229 B 21	2 499,00
	90 + 3 x 150	5289 mm	R 3 F 5289 B 21	1 728,40	R 4 F 5289 B 21	2 123,20	R 5 F 5289 B 21	2 518,00
	3 x 132 + 150	5349 mm	R 3 F 5349 B 21	1 736,80	R 4 F 5349 B 21	2 134,40	R 5 F 5349 B 21	2 532,00

Autres longueurs nous consulter

Produits soumis à éco-participation (en sus) - Voir page 67



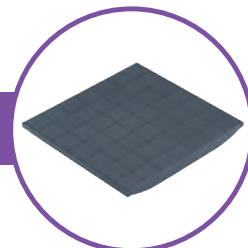

LINÉAIRES POLYMÈRE 6622

PRIX DES LINEAIRES EN 3-4-5 NIVEAUX
structure **DURALINOX** et clayettes pleines **POLYMÈRE**

6622



Hauteur 1685 mm : voir p. 96

Profondeur 560 mm - Hauteur 1800 mm

Echelles	Composition	Longueur	3 niveaux		4 niveaux		5 niveaux		
2	66	657 mm	3 F 657 C 17	394,60	4 F 657 C 17	455,80	5 F 657 C 17	517,00	
	78	777 mm	3 F 777 C 17	409,00	4 F 777 C 17	475,00	5 F 777 C 17	541,00	
	90	897 mm	3 F 897 C 17	439,90	4 F 897 C 17	516,20	5 F 897 C 17	592,50	
	96	957 mm	3 F 957 C 17	459,70	4 F 957 C 17	542,60	5 F 957 C 17	625,50	
	108	1077 mm	3 F 1077 C 17	484,90	4 F 1077 C 17	576,20	5 F 1077 C 17	667,50	
	120	1197 mm	3 F 1197 C 17	510,40	4 F 1197 C 17	610,20	5 F 1197 C 17	710,00	
	132	1317 mm	3 F 1317 C 17	533,20	4 F 1317 C 17	640,60	5 F 1317 C 17	748,00	
	150	1497 mm	3 F 1497 C 17	574,90	4 F 1497 C 17	696,20	5 F 1497 C 17	817,50	
	162	1617 mm	3 F 1617 C 17	608,20	4 F 1617 C 17	740,60	5 F 1617 C 17	873,00	
	174	1737 mm	3 F 1737 C 17	629,50	4 F 1737 C 17	769,00	5 F 1737 C 17	908,50	
3	78 + 108	1827 mm	3 F 1827 C 17	788,40	4 F 1827 C 17	945,70	5 F 1827 C 17	1 103,00	
	2 x 96	1887 mm	3 F 1887 C 17	813,90	4 F 1887 C 17	979,70	5 F 1887 C 17	1 145,50	
	78 + 120	1947 mm	3 F 1947 C 17	813,90	4 F 1947 C 17	979,70	5 F 1947 C 17	1 145,50	
	96 + 108	2007 mm	3 F 2007 C 17	839,10	4 F 2007 C 17	1 013,30	5 F 2007 C 17	1 187,50	
	78 + 132	2067 mm	3 F 2067 C 17	836,70	4 F 2067 C 17	1 010,10	5 F 2067 C 17	1 183,50	
	66 + 150	2127 mm	3 F 2127 C 17	864,00	4 F 2127 C 17	1 046,50	5 F 2127 C 17	1 229,00	
	90 + 132	2187 mm	3 F 2187 C 17	867,60	4 F 2187 C 17	1 051,30	5 F 2187 C 17	1 235,00	
	78 + 150	2247 mm	3 F 2247 C 17	878,40	4 F 2247 C 17	1 065,70	5 F 2247 C 17	1 253,00	
	90 + 150	2367 mm	3 F 2367 C 17	909,30	4 F 2367 C 17	1 106,90	5 F 2367 C 17	1 304,50	
	96 + 150	2427 mm	3 F 2427 C 17	929,10	4 F 2427 C 17	1 133,30	5 F 2427 C 17	1 337,50	
	78 + 174	2487 mm	3 F 2487 C 17	933,00	4 F 2487 C 17	1 138,50	5 F 2487 C 17	1 344,00	
	108 + 150	2547 mm	3 F 2547 C 17	954,30	4 F 2547 C 17	1 166,90	5 F 2547 C 17	1 379,50	
	2 x 132	2607 mm	3 F 2607 C 17	960,90	4 F 2607 C 17	1 175,70	5 F 2607 C 17	1 390,50	
	120 + 150	2667 mm	3 F 2667 C 17	979,80	4 F 2667 C 17	1 200,90	5 F 2667 C 17	1 422,00	
	132 + 150	2787 mm	3 F 2787 C 17	1 002,60	4 F 2787 C 17	1 231,30	5 F 2787 C 17	1 460,00	
	120 + 174	2907 mm	3 F 2907 C 17	1 034,40	4 F 2907 C 17	1 273,70	5 F 2907 C 17	1 513,00	
	2 x 150	2967 mm	3 F 2967 C 17	1 044,30	4 F 2967 C 17	1 286,90	5 F 2967 C 17	1 529,50	
	132 + 174	3027 mm	3 F 3027 C 17	1 057,20	4 F 3027 C 17	1 304,10	5 F 3027 C 17	1 551,00	
	150 + 162	3087 mm	3 F 3087 C 17	1 077,60	4 F 3087 C 17	1 331,30	5 F 3087 C 17	1 585,00	
	150 + 174	3207 mm	3 F 3207 C 17	1 098,90	4 F 3207 C 17	1 359,70	5 F 3207 C 17	1 620,50	
162 + 174	3327 mm	3 F 3327 C 17	1 132,20	4 F 3327 C 17	1 404,10	5 F 3327 C 17	1 676,00		
2 x 174	3447 mm	3 F 3447 C 17	1 153,50	4 F 3447 C 17	1 432,50	5 F 3447 C 17	1 711,50		
4	78 + 132 + 150	3537 mm	3 F 3537 C 17	1 306,10	4 F 3537 C 17	1 600,80	5 F 3537 C 17	1 895,50	
	66 + 2 x 150	3597 mm	3 F 3597 C 17	1 333,40	4 F 3597 C 17	1 637,20	5 F 3597 C 17	1 941,00	
	90 + 132 + 150	3657 mm	3 F 3657 C 17	1 337,00	4 F 3657 C 17	1 642,00	5 F 3657 C 17	1 947,00	
	78 + 2 x 150	3717 mm	3 F 3717 C 17	1 347,80	4 F 3717 C 17	1 656,40	5 F 3717 C 17	1 965,00	
	78 + 132 + 174	3777 mm	3 F 3777 C 17	1 360,70	4 F 3777 C 17	1 673,60	5 F 3777 C 17	1 986,50	
	90 + 2 x 150	3837 mm	3 F 3837 C 17	1 378,70	4 F 3837 C 17	1 697,60	5 F 3837 C 17	2 016,50	
	3 x 132	3897 mm	3 F 3897 C 17	1 388,60	4 F 3897 C 17	1 710,80	5 F 3897 C 17	2 033,00	
	78 + 150 + 174	3957 mm	3 F 3957 C 17	1 402,40	4 F 3957 C 17	1 729,20	5 F 3957 C 17	2 056,00	
	108 + 2 x 150	4017 mm	3 F 4017 C 17	1 423,70	4 F 4017 C 17	1 757,60	5 F 4017 C 17	2 091,50	
	2 x 132 + 150	4077 mm	3 F 4077 C 17	1 430,30	4 F 4077 C 17	1 766,40	5 F 4077 C 17	2 102,50	
	120 + 2 x 150	4137 mm	3 F 4137 C 17	1 449,20	4 F 4137 C 17	1 791,60	5 F 4137 C 17	2 134,00	
	78 + 2 x 174	4197 mm	3 F 4197 C 17	1 457,00	4 F 4197 C 17	1 802,00	5 F 4197 C 17	2 147,00	
	132 + 2 x 150	4257 mm	3 F 4257 C 17	1 472,00	4 F 4257 C 17	1 822,00	5 F 4257 C 17	2 172,00	
	2 x 132 + 174	4317 mm	3 F 4317 C 17	1 484,90	4 F 4317 C 17	1 839,20	5 F 4317 C 17	2 193,50	
	120 + 150 + 174	4377 mm	3 F 4377 C 17	1 503,80	4 F 4377 C 17	1 864,40	5 F 4377 C 17	2 225,00	
	3 x 150	4437 mm	3 F 4437 C 17	1 513,70	4 F 4437 C 17	1 877,60	5 F 4437 C 17	2 241,50	
	132 + 150 + 174	4497 mm	3 F 4497 C 17	1 526,60	4 F 4497 C 17	1 894,80	5 F 4497 C 17	2 263,00	
	2 x 150 + 162	4557 mm	3 F 4557 C 17	1 547,00	4 F 4557 C 17	1 922,00	5 F 4557 C 17	2 297,00	
	120 + 2 x 174	4617 mm	3 F 4617 C 17	1 558,40	4 F 4617 C 17	1 937,20	5 F 4617 C 17	2 316,00	
	2 x 150 + 174	4677 mm	3 F 4677 C 17	1 568,30	4 F 4677 C 17	1 950,40	5 F 4677 C 17	2 332,50	
	132 + 2 x 174	4737 mm	3 F 4737 C 17	1 581,20	4 F 4737 C 17	1 967,60	5 F 4737 C 17	2 354,00	
	150 + 162 + 174	4797 mm	3 F 4797 C 17	1 601,60	4 F 4797 C 17	1 994,80	5 F 4797 C 17	2 388,00	
	150 + 2 x 174	4917 mm	3 F 4917 C 17	1 622,90	4 F 4917 C 17	2 023,20	5 F 4917 C 17	2 423,50	
	162 + 2 x 174	5037 mm	3 F 5037 C 17	1 656,20	4 F 5037 C 17	2 067,60	5 F 5037 C 17	2 479,00	
	3 x 174	5157 mm	3 F 5157 C 17	1 677,50	4 F 5157 C 17	2 096,00	5 F 5157 C 17	2 514,50	
	5	120 + 2 x 132 + 150	5247 mm	3 F 5247 C 17	1 835,20	4 F 5247 C 17	2 271,10	5 F 5247 C 17	2 707,00
		90 + 3 x 150	5307 mm	3 F 5307 C 17	1 848,10	4 F 5307 C 17	2 288,30	5 F 5307 C 17	2 728,50
		3 x 132 + 150	5367 mm	3 F 5367 C 17	1 858,00	4 F 5367 C 17	2 301,50	5 F 5367 C 17	2 745,00

Autres longueurs nous consulter

Produits soumis à éco-participation (en sus) - Voir page 67

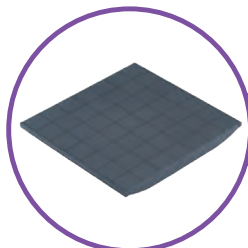

6622

LINÉAIRES RETOURS POLYMÈRE 6622

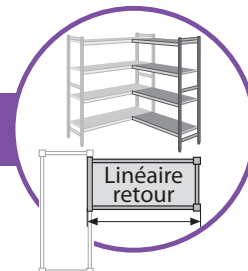

PRIX DES LINEAIRES EN 3-4-5 NIVEAUX

structure **DURALINOX** et clayettes pleines **POLYMÈRE**



(Retours d'angle inclus)

Hauteur 1685 mm : voir p. 96

Profondeur 560 mm - Hauteur 1800 mm

Echelles	Composition	Longueur	3 niveaux		4 niveaux		5 niveaux	
1	66	639 mm	R 3 F 639 C 17	335,30	R 4 F 639 C 17	411,90	R 5 F 639 C 17	488,50
	78	759 mm	R 3 F 759 C 17	349,70	R 4 F 759 C 17	431,10	R 5 F 759 C 17	512,50
	90	879 mm	R 3 F 879 C 17	380,60	R 4 F 879 C 17	472,30	R 5 F 879 C 17	564,00
	96	939 mm	R 3 F 939 C 17	400,40	R 4 F 939 C 17	498,70	R 5 F 939 C 17	597,00
	108	1059 mm	R 3 F 1059 C 17	425,60	R 4 F 1059 C 17	532,30	R 5 F 1059 C 17	639,00
	120	1179 mm	R 3 F 1179 C 17	451,10	R 4 F 1179 C 17	566,30	R 5 F 1179 C 17	681,50
	132	1299 mm	R 3 F 1299 C 17	473,90	R 4 F 1299 C 17	596,70	R 5 F 1299 C 17	719,50
	150	1479 mm	R 3 F 1479 C 17	515,60	R 4 F 1479 C 17	652,30	R 5 F 1479 C 17	789,00
	162	1599 mm	R 3 F 1599 C 17	548,90	R 4 F 1599 C 17	696,70	R 5 F 1599 C 17	844,50
	174	1719 mm	R 3 F 1719 C 17	570,20	R 4 F 1719 C 17	725,10	R 5 F 1719 C 17	880,00
2	78 + 108	1809 mm	R 3 F 1809 C 17	729,10	R 4 F 1809 C 17	901,80	R 5 F 1809 C 17	1 074,50
	2 x 96	1869 mm	R 3 F 1869 C 17	754,60	R 4 F 1869 C 17	935,80	R 5 F 1869 C 17	1 117,00
	78 + 120	1929 mm	R 3 F 1929 C 17	754,60	R 4 F 1929 C 17	935,80	R 5 F 1929 C 17	1 117,00
	96 + 108	1989 mm	R 3 F 1989 C 17	779,80	R 4 F 1989 C 17	969,40	R 5 F 1989 C 17	1 159,00
	78 + 132	2049 mm	R 3 F 2049 C 17	777,40	R 4 F 2049 C 17	966,20	R 5 F 2049 C 17	1 155,00
	66 + 150	2109 mm	R 3 F 2109 C 17	804,70	R 4 F 2109 C 17	1 002,60	R 5 F 2109 C 17	1 200,50
	90 + 132	2169 mm	R 3 F 2169 C 17	808,30	R 4 F 2169 C 17	1 007,40	R 5 F 2169 C 17	1 206,50
	78 + 150	2229 mm	R 3 F 2229 C 17	819,10	R 4 F 2229 C 17	1 021,80	R 5 F 2229 C 17	1 224,50
	90 + 150	2349 mm	R 3 F 2349 C 17	850,00	R 4 F 2349 C 17	1 063,00	R 5 F 2349 C 17	1 276,00
	96 + 150	2409 mm	R 3 F 2409 C 17	869,80	R 4 F 2409 C 17	1 089,40	R 5 F 2409 C 17	1 309,00
	78 + 174	2469 mm	R 3 F 2469 C 17	873,70	R 4 F 2469 C 17	1 094,60	R 5 F 2469 C 17	1 315,50
	108 + 150	2529 mm	R 3 F 2529 C 17	895,00	R 4 F 2529 C 17	1 123,00	R 5 F 2529 C 17	1 351,00
	2 x 132	2589 mm	R 3 F 2589 C 17	901,60	R 4 F 2589 C 17	1 131,80	R 5 F 2589 C 17	1 362,00
	120 + 150	2649 mm	R 3 F 2649 C 17	920,50	R 4 F 2649 C 17	1 157,00	R 5 F 2649 C 17	1 393,50
	132 + 150	2769 mm	R 3 F 2769 C 17	943,30	R 4 F 2769 C 17	1 187,40	R 5 F 2769 C 17	1 431,50
	120 + 174	2889 mm	R 3 F 2889 C 17	975,10	R 4 F 2889 C 17	1 229,80	R 5 F 2889 C 17	1 484,50
	2 x 150	2949 mm	R 3 F 2949 C 17	985,00	R 4 F 2949 C 17	1 243,00	R 5 F 2949 C 17	1 501,00
	132 + 174	3009 mm	R 3 F 3009 C 17	997,90	R 4 F 3009 C 17	1 260,20	R 5 F 3009 C 17	1 522,50
	150 + 162	3069 mm	R 3 F 3069 C 17	1 018,30	R 4 F 3069 C 17	1 287,40	R 5 F 3069 C 17	1 556,50
	150 + 174	3189 mm	R 3 F 3189 C 17	1 039,60	R 4 F 3189 C 17	1 315,80	R 5 F 3189 C 17	1 592,00
162 + 174	3309 mm	R 3 F 3309 C 17	1 072,90	R 4 F 3309 C 17	1 360,20	R 5 F 3309 C 17	1 647,50	
2 x 174	3429 mm	R 3 F 3429 C 17	1 094,20	R 4 F 3429 C 17	1 388,60	R 5 F 3429 C 17	1 683,00	
3	78 + 132 + 150	3519 mm	R 3 F 3519 C 17	1 246,80	R 4 F 3519 C 17	1 556,90	R 5 F 3519 C 17	1 867,00
	66 + 2 x 150	3579 mm	R 3 F 3579 C 17	1 274,10	R 4 F 3579 C 17	1 593,30	R 5 F 3579 C 17	1 912,50
	90 + 132 + 150	3639 mm	R 3 F 3639 C 17	1 277,70	R 4 F 3639 C 17	1 598,10	R 5 F 3639 C 17	1 918,50
	78 + 2 x 150	3699 mm	R 3 F 3699 C 17	1 288,50	R 4 F 3699 C 17	1 612,50	R 5 F 3699 C 17	1 936,50
	78 + 132 + 174	3759 mm	R 3 F 3759 C 17	1 301,40	R 4 F 3759 C 17	1 629,70	R 5 F 3759 C 17	1 958,00
	90 + 2 x 150	3819 mm	R 3 F 3819 C 17	1 319,40	R 4 F 3819 C 17	1 653,70	R 5 F 3819 C 17	1 988,00
	3 x 132	3879 mm	R 3 F 3879 C 17	1 329,30	R 4 F 3879 C 17	1 666,90	R 5 F 3879 C 17	2 004,50
	78 + 150 + 174	3939 mm	R 3 F 3939 C 17	1 343,10	R 4 F 3939 C 17	1 685,30	R 5 F 3939 C 17	2 027,50
	108 + 2 x 150	3999 mm	R 3 F 3999 C 17	1 364,40	R 4 F 3999 C 17	1 713,70	R 5 F 3999 C 17	2 063,00
	2 x 132 + 150	4059 mm	R 3 F 4059 C 17	1 371,00	R 4 F 4059 C 17	1 722,50	R 5 F 4059 C 17	2 074,00
	120 + 2 x 150	4119 mm	R 3 F 4119 C 17	1 389,90	R 4 F 4119 C 17	1 747,70	R 5 F 4119 C 17	2 105,50
	78 + 2 x 174	4179 mm	R 3 F 4179 C 17	1 397,70	R 4 F 4179 C 17	1 758,10	R 5 F 4179 C 17	2 118,50
	132 + 2 x 150	4239 mm	R 3 F 4239 C 17	1 412,70	R 4 F 4239 C 17	1 778,10	R 5 F 4239 C 17	2 143,50
	2 x 132 + 174	4299 mm	R 3 F 4299 C 17	1 425,60	R 4 F 4299 C 17	1 795,30	R 5 F 4299 C 17	2 165,00
	120 + 150 + 174	4359 mm	R 3 F 4359 C 17	1 444,50	R 4 F 4359 C 17	1 820,50	R 5 F 4359 C 17	2 196,50
	3 x 150	4419 mm	R 3 F 4419 C 17	1 454,40	R 4 F 4419 C 17	1 833,70	R 5 F 4419 C 17	2 213,00
	132 + 150 + 174	4479 mm	R 3 F 4479 C 17	1 467,30	R 4 F 4479 C 17	1 850,90	R 5 F 4479 C 17	2 234,50
	2 x 150 + 162	4539 mm	R 3 F 4539 C 17	1 487,70	R 4 F 4539 C 17	1 878,10	R 5 F 4539 C 17	2 268,50
	120 + 2 x 174	4599 mm	R 3 F 4599 C 17	1 499,10	R 4 F 4599 C 17	1 893,30	R 5 F 4599 C 17	2 287,50
	2 x 150 + 174	4659 mm	R 3 F 4659 C 17	1 509,00	R 4 F 4659 C 17	1 906,50	R 5 F 4659 C 17	2 304,00
	132 + 2 x 174	4719 mm	R 3 F 4719 C 17	1 521,90	R 4 F 4719 C 17	1 923,70	R 5 F 4719 C 17	2 325,50
	150 + 162 + 174	4779 mm	R 3 F 4779 C 17	1 542,30	R 4 F 4779 C 17	1 950,90	R 5 F 4779 C 17	2 359,50
	150 + 2 x 174	4899 mm	R 3 F 4899 C 17	1 563,60	R 4 F 4899 C 17	1 979,30	R 5 F 4899 C 17	2 395,00
	162 + 2 x 174	5019 mm	R 3 F 5019 C 17	1 596,90	R 4 F 5019 C 17	2 023,70	R 5 F 5019 C 17	2 450,50
3 x 174	5139 mm	R 3 F 5139 C 17	1 618,20	R 4 F 5139 C 17	2 052,10	R 5 F 5139 C 17	2 486,00	
4	120 + 2 x 132 + 150	5229 mm	R 3 F 5229 C 17	1 775,90	R 4 F 5229 C 17	2 227,20	R 5 F 5229 C 17	2 678,50
	90 + 3 x 150	5289 mm	R 3 F 5289 C 17	1 788,80	R 4 F 5289 C 17	2 244,40	R 5 F 5289 C 17	2 700,00
	3 x 132 + 150	5349 mm	R 3 F 5349 C 17	1 798,70	R 4 F 5349 C 17	2 257,60	R 5 F 5349 C 17	2 716,50

Autres longueurs nous consulter

Produits soumis à éco-participation (en sus) - Voir page 67



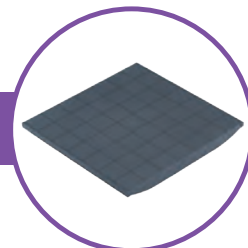

LINÉAIRES POLYMÈRE 6622

PRIX DES LINEAIRES EN 3-4-5 NIVEAUX
structure **DURALINOX** et clayettes pleines **POLYMÈRE**

6622



Hauteur 2435 mm : voir p. 96

Profondeur 560 mm - Hauteur 2135 mm

Echelles	Composition	Longueur	3 niveaux		4 niveaux		5 niveaux	
2	66	657 mm	3 F 657 C 21	465,60	4 F 657 C 21	526,80	5 F 657 C 21	588,00
	78	777 mm	3 F 777 C 21	480,00	4 F 777 C 21	546,00	5 F 777 C 21	612,00
	90	897 mm	3 F 897 C 21	510,90	4 F 897 C 21	587,20	5 F 897 C 21	663,50
	96	957 mm	3 F 957 C 21	530,70	4 F 957 C 21	613,60	5 F 957 C 21	696,50
	108	1077 mm	3 F 1077 C 21	555,90	4 F 1077 C 21	647,20	5 F 1077 C 21	738,50
	120	1197 mm	3 F 1197 C 21	581,40	4 F 1197 C 21	681,20	5 F 1197 C 21	781,00
	132	1317 mm	3 F 1317 C 21	604,20	4 F 1317 C 21	711,60	5 F 1317 C 21	819,00
	150	1497 mm	3 F 1497 C 21	645,90	4 F 1497 C 21	767,20	5 F 1497 C 21	888,50
	162	1617 mm	3 F 1617 C 21	679,20	4 F 1617 C 21	811,60	5 F 1617 C 21	944,00
	174	1737 mm	3 F 1737 C 21	700,50	4 F 1737 C 21	840,00	5 F 1737 C 21	979,50
3	78 + 108	1827 mm	3 F 1827 C 21	894,90	4 F 1827 C 21	1 052,20	5 F 1827 C 21	1 209,50
	2 x 96	1887 mm	3 F 1887 C 21	920,40	4 F 1887 C 21	1 086,20	5 F 1887 C 21	1 252,00
	78 + 120	1947 mm	3 F 1947 C 21	920,40	4 F 1947 C 21	1 086,20	5 F 1947 C 21	1 252,00
	96 + 108	2007 mm	3 F 2007 C 21	945,60	4 F 2007 C 21	1 119,80	5 F 2007 C 21	1 294,00
	78 + 132	2067 mm	3 F 2067 C 21	943,20	4 F 2067 C 21	1 116,60	5 F 2067 C 21	1 290,00
	66 + 150	2127 mm	3 F 2127 C 21	970,50	4 F 2127 C 21	1 153,00	5 F 2127 C 21	1 335,50
	90 + 132	2187 mm	3 F 2187 C 21	974,10	4 F 2187 C 21	1 157,80	5 F 2187 C 21	1 341,50
	78 + 150	2247 mm	3 F 2247 C 21	984,90	4 F 2247 C 21	1 172,20	5 F 2247 C 21	1 359,50
	90 + 150	2367 mm	3 F 2367 C 21	1 015,80	4 F 2367 C 21	1 213,40	5 F 2367 C 21	1 411,00
	96 + 150	2427 mm	3 F 2427 C 21	1 035,60	4 F 2427 C 21	1 239,80	5 F 2427 C 21	1 444,00
	78 + 174	2487 mm	3 F 2487 C 21	1 039,50	4 F 2487 C 21	1 245,00	5 F 2487 C 21	1 450,50
	108 + 150	2547 mm	3 F 2547 C 21	1 060,80	4 F 2547 C 21	1 273,40	5 F 2547 C 21	1 486,00
	2 x 132	2607 mm	3 F 2607 C 21	1 067,40	4 F 2607 C 21	1 282,20	5 F 2607 C 21	1 497,00
	120 + 150	2667 mm	3 F 2667 C 21	1 086,30	4 F 2667 C 21	1 307,40	5 F 2667 C 21	1 528,50
	132 + 150	2787 mm	3 F 2787 C 21	1 109,10	4 F 2787 C 21	1 337,80	5 F 2787 C 21	1 566,50
	120 + 174	2907 mm	3 F 2907 C 21	1 140,90	4 F 2907 C 21	1 380,20	5 F 2907 C 21	1 619,50
	2 x 150	2967 mm	3 F 2967 C 21	1 150,80	4 F 2967 C 21	1 393,40	5 F 2967 C 21	1 636,00
	132 + 174	3027 mm	3 F 3027 C 21	1 163,70	4 F 3027 C 21	1 410,60	5 F 3027 C 21	1 657,50
	150 + 162	3087 mm	3 F 3087 C 21	1 184,10	4 F 3087 C 21	1 437,80	5 F 3087 C 21	1 691,50
	150 + 174	3207 mm	3 F 3207 C 21	1 205,40	4 F 3207 C 21	1 466,20	5 F 3207 C 21	1 727,00
162 + 174	3327 mm	3 F 3327 C 21	1 238,70	4 F 3327 C 21	1 510,60	5 F 3327 C 21	1 782,50	
2 x 174	3447 mm	3 F 3447 C 21	1 260,00	4 F 3447 C 21	1 539,00	5 F 3447 C 21	1 818,00	
4	78 + 132 + 150	3537 mm	3 F 3537 C 21	1 448,10	4 F 3537 C 21	1 742,80	5 F 3537 C 21	2 037,50
	66 + 2 x 150	3597 mm	3 F 3597 C 21	1 475,40	4 F 3597 C 21	1 779,20	5 F 3597 C 21	2 083,00
	90 + 132 + 150	3657 mm	3 F 3657 C 21	1 479,00	4 F 3657 C 21	1 784,00	5 F 3657 C 21	2 089,00
	78 + 2 x 150	3717 mm	3 F 3717 C 21	1 489,80	4 F 3717 C 21	1 798,40	5 F 3717 C 21	2 107,00
	78 + 132 + 174	3777 mm	3 F 3777 C 21	1 502,70	4 F 3777 C 21	1 815,60	5 F 3777 C 21	2 128,50
	90 + 2 x 150	3837 mm	3 F 3837 C 21	1 520,70	4 F 3837 C 21	1 839,60	5 F 3837 C 21	2 158,50
	3 x 132	3897 mm	3 F 3897 C 21	1 530,60	4 F 3897 C 21	1 852,80	5 F 3897 C 21	2 175,00
	78 + 150 + 174	3957 mm	3 F 3957 C 21	1 544,40	4 F 3957 C 21	1 871,20	5 F 3957 C 21	2 198,00
	108 + 2 x 150	4017 mm	3 F 4017 C 21	1 565,70	4 F 4017 C 21	1 899,60	5 F 4017 C 21	2 233,50
	2 x 132 + 150	4077 mm	3 F 4077 C 21	1 572,30	4 F 4077 C 21	1 908,40	5 F 4077 C 21	2 244,50
	120 + 2 x 150	4137 mm	3 F 4137 C 21	1 591,20	4 F 4137 C 21	1 933,60	5 F 4137 C 21	2 276,00
	78 + 2 x 174	4197 mm	3 F 4197 C 21	1 599,00	4 F 4197 C 21	1 944,00	5 F 4197 C 21	2 289,00
	132 + 2 x 150	4257 mm	3 F 4257 C 21	1 614,00	4 F 4257 C 21	1 964,00	5 F 4257 C 21	2 314,00
	2 x 132 + 174	4317 mm	3 F 4317 C 21	1 626,90	4 F 4317 C 21	1 981,20	5 F 4317 C 21	2 335,50
	120 + 150 + 174	4377 mm	3 F 4377 C 21	1 645,80	4 F 4377 C 21	2 006,40	5 F 4377 C 21	2 367,00
	3 x 150	4437 mm	3 F 4437 C 21	1 655,70	4 F 4437 C 21	2 019,60	5 F 4437 C 21	2 383,50
	132 + 150 + 174	4497 mm	3 F 4497 C 21	1 668,60	4 F 4497 C 21	2 036,80	5 F 4497 C 21	2 405,00
	2 x 150 + 162	4557 mm	3 F 4557 C 21	1 689,00	4 F 4557 C 21	2 064,00	5 F 4557 C 21	2 439,00
	120 + 2 x 174	4617 mm	3 F 4617 C 21	1 700,40	4 F 4617 C 21	2 079,20	5 F 4617 C 21	2 458,00
	2 x 150 + 174	4677 mm	3 F 4677 C 21	1 710,30	4 F 4677 C 21	2 092,40	5 F 4677 C 21	2 474,50
	132 + 2 x 174	4737 mm	3 F 4737 C 21	1 723,20	4 F 4737 C 21	2 109,60	5 F 4737 C 21	2 496,00
	150 + 162 + 174	4797 mm	3 F 4797 C 21	1 743,60	4 F 4797 C 21	2 136,80	5 F 4797 C 21	2 530,00
	150 + 2 x 174	4917 mm	3 F 4917 C 21	1 764,90	4 F 4917 C 21	2 165,20	5 F 4917 C 21	2 565,50
	162 + 2 x 174	5037 mm	3 F 5037 C 21	1 798,20	4 F 5037 C 21	2 209,60	5 F 5037 C 21	2 621,00
	3 x 174	5157 mm	3 F 5157 C 21	1 819,50	4 F 5157 C 21	2 238,00	5 F 5157 C 21	2 656,50
5	120 + 2 x 132 + 150	5247 mm	3 F 5247 C 21	2 012,70	4 F 5247 C 21	2 448,60	5 F 5247 C 21	2 884,50
	90 + 3 x 150	5307 mm	3 F 5307 C 21	2 025,60	4 F 5307 C 21	2 465,80	5 F 5307 C 21	2 906,00
	3 x 132 + 150	5367 mm	3 F 5367 C 21	2 035,50	4 F 5367 C 21	2 479,00	5 F 5367 C 21	2 922,50

Autres longueurs nous consulter

Produits soumis à éco-participation (en sus) - Voir page 67

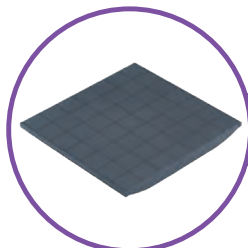

6622

LINÉAIRES RETOURS POLYMÈRE 6622



PRIX DES LINEAIRES EN 3-4-5 NIVEAUX

structure **DURALINOX** et clayettes pleines **POLYMÈRE**



(Retours d'angle inclus)

Hauteur 2435 mm : voir p. 96

Profondeur 560 mm - Hauteur 2135 mm

Echelles	Composition	Longueur	3 niveaux		4 niveaux		5 niveaux	
1	66	639 mm	R 3 F 639 C 21	370,80	R 4 F 639 C 21	447,40	R 5 F 639 C 21	524,00
	78	759 mm	R 3 F 759 C 21	385,20	R 4 F 759 C 21	466,60	R 5 F 759 C 21	548,00
	90	879 mm	R 3 F 879 C 21	416,10	R 4 F 879 C 21	507,80	R 5 F 879 C 21	599,50
	96	939 mm	R 3 F 939 C 21	435,90	R 4 F 939 C 21	534,20	R 5 F 939 C 21	632,50
	108	1059 mm	R 3 F 1059 C 21	461,10	R 4 F 1059 C 21	567,80	R 5 F 1059 C 21	674,50
	120	1179 mm	R 3 F 1179 C 21	486,60	R 4 F 1179 C 21	601,80	R 5 F 1179 C 21	717,00
	132	1299 mm	R 3 F 1299 C 21	509,40	R 4 F 1299 C 21	632,20	R 5 F 1299 C 21	755,00
	150	1479 mm	R 3 F 1479 C 21	551,10	R 4 F 1479 C 21	687,80	R 5 F 1479 C 21	824,50
	162	1599 mm	R 3 F 1599 C 21	584,40	R 4 F 1599 C 21	732,20	R 5 F 1599 C 21	880,00
	174	1719 mm	R 3 F 1719 C 21	605,70	R 4 F 1719 C 21	760,60	R 5 F 1719 C 21	915,50
2	78 + 108	1809 mm	R 3 F 1809 C 21	800,10	R 4 F 1809 C 21	972,80	R 5 F 1809 C 21	1 145,50
	2 x 96	1869 mm	R 3 F 1869 C 21	825,60	R 4 F 1869 C 21	1 006,80	R 5 F 1869 C 21	1 188,00
	78 + 120	1929 mm	R 3 F 1929 C 21	825,60	R 4 F 1929 C 21	1 006,80	R 5 F 1929 C 21	1 188,00
	96 + 108	1989 mm	R 3 F 1989 C 21	850,80	R 4 F 1989 C 21	1 040,40	R 5 F 1989 C 21	1 230,00
	78 + 132	2049 mm	R 3 F 2049 C 21	848,40	R 4 F 2049 C 21	1 037,20	R 5 F 2049 C 21	1 226,00
	66 + 150	2109 mm	R 3 F 2109 C 21	875,70	R 4 F 2109 C 21	1 073,60	R 5 F 2109 C 21	1 271,50
	90 + 132	2169 mm	R 3 F 2169 C 21	879,30	R 4 F 2169 C 21	1 078,40	R 5 F 2169 C 21	1 277,50
	78 + 150	2229 mm	R 3 F 2229 C 21	890,10	R 4 F 2229 C 21	1 092,80	R 5 F 2229 C 21	1 295,50
	90 + 150	2349 mm	R 3 F 2349 C 21	921,00	R 4 F 2349 C 21	1 134,00	R 5 F 2349 C 21	1 347,00
	96 + 150	2409 mm	R 3 F 2409 C 21	940,80	R 4 F 2409 C 21	1 160,40	R 5 F 2409 C 21	1 380,00
	78 + 174	2469 mm	R 3 F 2469 C 21	944,70	R 4 F 2469 C 21	1 165,60	R 5 F 2469 C 21	1 386,50
	108 + 150	2529 mm	R 3 F 2529 C 21	966,00	R 4 F 2529 C 21	1 194,00	R 5 F 2529 C 21	1 422,00
	2 x 132	2589 mm	R 3 F 2589 C 21	972,60	R 4 F 2589 C 21	1 202,80	R 5 F 2589 C 21	1 433,00
	120 + 150	2649 mm	R 3 F 2649 C 21	991,50	R 4 F 2649 C 21	1 228,00	R 5 F 2649 C 21	1 464,50
	132 + 150	2769 mm	R 3 F 2769 C 21	1 014,30	R 4 F 2769 C 21	1 258,40	R 5 F 2769 C 21	1 502,50
	120 + 174	2889 mm	R 3 F 2889 C 21	1 046,10	R 4 F 2889 C 21	1 300,80	R 5 F 2889 C 21	1 555,50
	2 x 150	2949 mm	R 3 F 2949 C 21	1 056,00	R 4 F 2949 C 21	1 314,00	R 5 F 2949 C 21	1 572,00
	132 + 174	3009 mm	R 3 F 3009 C 21	1 068,90	R 4 F 3009 C 21	1 331,20	R 5 F 3009 C 21	1 593,50
	150 + 162	3069 mm	R 3 F 3069 C 21	1 089,30	R 4 F 3069 C 21	1 358,40	R 5 F 3069 C 21	1 627,50
	150 + 174	3189 mm	R 3 F 3189 C 21	1 110,60	R 4 F 3189 C 21	1 386,80	R 5 F 3189 C 21	1 663,00
162 + 174	3309 mm	R 3 F 3309 C 21	1 143,90	R 4 F 3309 C 21	1 431,20	R 5 F 3309 C 21	1 718,50	
2 x 174	3429 mm	R 3 F 3429 C 21	1 165,20	R 4 F 3429 C 21	1 459,60	R 5 F 3429 C 21	1 754,00	
3	78 + 132 + 150	3519 mm	R 3 F 3519 C 21	1 353,30	R 4 F 3519 C 21	1 663,40	R 5 F 3519 C 21	1 973,50
	66 + 2 x 150	3579 mm	R 3 F 3579 C 21	1 380,60	R 4 F 3579 C 21	1 699,80	R 5 F 3579 C 21	2 019,00
	90 + 132 + 150	3639 mm	R 3 F 3639 C 21	1 384,20	R 4 F 3639 C 21	1 704,60	R 5 F 3639 C 21	2 025,00
	78 + 2 x 150	3699 mm	R 3 F 3699 C 21	1 395,00	R 4 F 3699 C 21	1 719,00	R 5 F 3699 C 21	2 043,00
	78 + 132 + 174	3759 mm	R 3 F 3759 C 21	1 407,90	R 4 F 3759 C 21	1 736,20	R 5 F 3759 C 21	2 064,50
	90 + 2 x 150	3819 mm	R 3 F 3819 C 21	1 425,90	R 4 F 3819 C 21	1 760,20	R 5 F 3819 C 21	2 094,50
	3 x 132	3879 mm	R 3 F 3879 C 21	1 435,80	R 4 F 3879 C 21	1 773,40	R 5 F 3879 C 21	2 111,00
	78 + 150 + 174	3939 mm	R 3 F 3939 C 21	1 449,60	R 4 F 3939 C 21	1 791,80	R 5 F 3939 C 21	2 134,00
	108 + 2 x 150	3999 mm	R 3 F 3999 C 21	1 470,90	R 4 F 3999 C 21	1 820,20	R 5 F 3999 C 21	2 169,50
	2 x 132 + 150	4059 mm	R 3 F 4059 C 21	1 477,50	R 4 F 4059 C 21	1 829,00	R 5 F 4059 C 21	2 180,50
	120 + 2 x 150	4119 mm	R 3 F 4119 C 21	1 496,40	R 4 F 4119 C 21	1 854,20	R 5 F 4119 C 21	2 212,00
	78 + 2 x 174	4179 mm	R 3 F 4179 C 21	1 504,20	R 4 F 4179 C 21	1 864,60	R 5 F 4179 C 21	2 225,00
	132 + 2 x 150	4239 mm	R 3 F 4239 C 21	1 519,20	R 4 F 4239 C 21	1 884,60	R 5 F 4239 C 21	2 250,00
	2 x 132 + 174	4299 mm	R 3 F 4299 C 21	1 532,10	R 4 F 4299 C 21	1 901,80	R 5 F 4299 C 21	2 271,50
	120 + 150 + 174	4359 mm	R 3 F 4359 C 21	1 551,00	R 4 F 4359 C 21	1 927,00	R 5 F 4359 C 21	2 303,00
	3 x 150	4419 mm	R 3 F 4419 C 21	1 560,90	R 4 F 4419 C 21	1 940,20	R 5 F 4419 C 21	2 319,50
	132 + 150 + 174	4479 mm	R 3 F 4479 C 21	1 573,80	R 4 F 4479 C 21	1 957,40	R 5 F 4479 C 21	2 341,00
	2 x 150 + 162	4539 mm	R 3 F 4539 C 21	1 594,20	R 4 F 4539 C 21	1 984,60	R 5 F 4539 C 21	2 375,00
	120 + 2 x 174	4599 mm	R 3 F 4599 C 21	1 605,60	R 4 F 4599 C 21	1 999,80	R 5 F 4599 C 21	2 394,00
	2 x 150 + 174	4659 mm	R 3 F 4659 C 21	1 615,50	R 4 F 4659 C 21	2 013,00	R 5 F 4659 C 21	2 410,50
	132 + 2 x 174	4719 mm	R 3 F 4719 C 21	1 628,40	R 4 F 4719 C 21	2 030,20	R 5 F 4719 C 21	2 432,00
	150 + 162 + 174	4779 mm	R 3 F 4779 C 21	1 648,80	R 4 F 4779 C 21	2 057,40	R 5 F 4779 C 21	2 466,00
	150 + 2 x 174	4899 mm	R 3 F 4899 C 21	1 670,10	R 4 F 4899 C 21	2 085,80	R 5 F 4899 C 21	2 501,50
	162 + 2 x 174	5019 mm	R 3 F 5019 C 21	1 703,40	R 4 F 5019 C 21	2 130,20	R 5 F 5019 C 21	2 557,00
	3 x 174	5139 mm	R 3 F 5139 C 21	1 724,70	R 4 F 5139 C 21	2 158,60	R 5 F 5139 C 21	2 592,50
4	120 + 2 x 132 + 150	5229 mm	R 3 F 5229 C 21	1 917,90	R 4 F 5229 C 21	2 369,20	R 5 F 5229 C 21	2 820,50
	90 + 3 x 150	5289 mm	R 3 F 5289 C 21	1 930,80	R 4 F 5289 C 21	2 386,40	R 5 F 5289 C 21	2 842,00
	3 x 132 + 150	5349 mm	R 3 F 5349 C 21	1 940,70	R 4 F 5349 C 21	2 399,60	R 5 F 5349 C 21	2 858,50

Autres longueurs nous consulter

Produits soumis à éco-participation (en sus) - Voir page 67





LINÉAIRES ET LINÉAIRES RETOURS



POLYMÈRE 6622 - HAUTEURS 1685 ET 2435 PRIX DES LINEAIRES EN 3-4-5 NIVEAUX

MOINS-VALUE POUR HAUTEUR 1685 mm



**Profondeurs 460 / 560 mm
Hauteur 1685 mm**

Echelles	3 niveaux	4 niveaux	5 niveaux
1	Tarif Hauteur 1800 - 6,00 €		
2	Tarif Hauteur 1800 - 12,00 €		
3	Tarif Hauteur 1800 - 18,00 €		
4	Tarif Hauteur 1800 - 24,00 €		
5	Tarif Hauteur 1800 - 30,00 €		

CODIFICATION HT 1685 MM

Prendre le code du Tarif Hauteur 1800 et
remplacer **17** par **16** à la fin du code

Exemple :

Pour un module **6622** à clayettes pleines Polymère
2 échelles - **4** niveaux - Profondeur **460 mm** -
Longueur **657 mm** - Hauteur **1685 mm**

Tarif Hauteur 1800 **415,00 €**
Moins-value Hauteur 1685 **- 12,00 €** (Nbre échelles = 2)
TOTAL **403,00 €**

Codification :

4 F 657 B **17** devient 4 F 657 B **16**

PLUS-VALUE POUR HAUTEUR 2435 mm



**Profondeurs 460 / 560 mm
Hauteur 2435 mm**

Echelles	3 niveaux	4 niveaux	5 niveaux
1	Tarif Hauteur 2135 + 55,00 €		
2	Tarif Hauteur 2135 + 110,00 €		
3	Tarif Hauteur 2135 + 165,00 €		
4	Tarif Hauteur 2135 + 220,00 €		
5	Tarif Hauteur 2135 + 275,00 €		

CODIFICATION HT 2435 MM

Prendre le code du Tarif Hauteur 2135 et
remplacer **21** par **24** à la fin du code

Exemple :

Pour un module **6622** à clayettes pleines Polymère
2 échelles - **4** niveaux - Profondeur **460 mm** -
Longueur **657 mm** - Hauteur **2435 mm**

Tarif Hauteur 2135 **484,00 €**
Supplément Hauteur 2435 **+ 110,00 €** (Nbre échelles = 2)
TOTAL **594,00 €**

Codification :

4 F 657 B **21** devient 4 F 657 B **24**

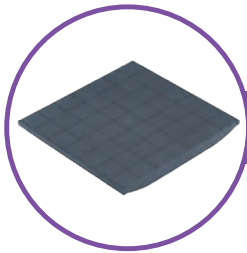

6622

RAYONNAGES MOBILES

PRIX DES LINEAIRES EN 4-5 NIVEAUX

structure DURALINOX



H:1800 mm	Profondeur 460 mm			
Longueur	4 niveaux		5 niveaux	
657 mm	4 F 657 B 18	640,00	5 F 657 B 18	693,00
777 mm	4 F 777 B 18	656,40	5 F 777 B 18	713,50
897 mm	4 F 897 B 18	692,00	5 F 897 B 18	758,00
957 mm	4 F 957 B 18	715,20	5 F 957 B 18	787,00
1077 mm	4 F 1077 B 18	744,40	5 F 1077 B 18	823,50
1197 mm	4 F 1197 B 18	773,60	5 F 1197 B 18	860,00
1317 mm	4 F 1317 B 18	800,00	5 F 1317 B 18	893,00
1497 mm	4 F 1497 B 18	848,40	5 F 1497 B 18	953,50
1617 mm	4 F 1617 B 18	886,80	5 F 1617 B 18	1001,50
1737 mm	4 F 1737 B 18	911,20	5 F 1737 B 18	1032,00

H:1800 mm	Profondeur 560 mm			
Longueur	4 niveaux		5 niveaux	
657 mm	4 F 657 C 18	680,80	5 F 657 C 18	742,00
777 mm	4 F 777 C 18	700,00	5 F 777 C 18	766,00
897 mm	4 F 897 C 18	741,20	5 F 897 C 18	817,50
957 mm	4 F 957 C 18	767,60	5 F 957 C 18	850,50
1077 mm	4 F 1077 C 18	801,20	5 F 1077 C 18	892,50
1197 mm	4 F 1197 C 18	835,20	5 F 1197 C 18	935,00
1317 mm	4 F 1317 C 18	865,60	5 F 1317 C 18	973,00
1497 mm	4 F 1497 C 18	921,20	5 F 1497 C 18	1042,50
1617 mm	4 F 1617 C 18	965,60	5 F 1617 C 18	1098,00
1737 mm	4 F 1737 C 18	994,00	5 F 1737 C 18	1133,50

Produits soumis à éco-participation (en sus) - Voir page 67



Charge maximum par niveau (uniformément répartie)

Longueur éléments (en mm)	657	777	897	957	1077	1197	1317	1497	1617	1737
Fermostock 6622 mobile (en kg)	200	200	200	200	160	160	160	120	120	120

Charge maximum : 240 kg pour un linéaire entre deux échelles

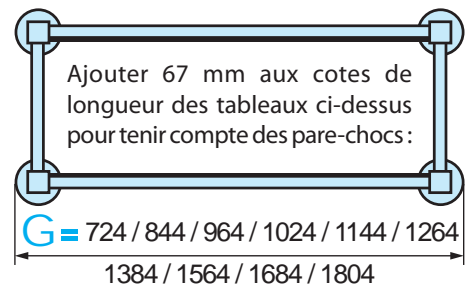

ÉLÉMENTS DE COMPOSITION

PRIX D'UN NIVEAU COMPLET Clayettes + 2 longerons + 4 brides

6622 POLYMERE				
Longueur *	460 mm		560 mm	
657 mm	64264EX	53,00	64272EX	61,20
777 mm	64265EX	57,10	64273EX	66,00
897 mm	64266EX	66,00	64274EX	76,30
957 mm	64267EX	71,80	64275EX	82,90
1077 mm	64268EX	79,10	64276EX	91,30
1197 mm	64269EX	86,40	64277EX	99,80
1317 mm	64270EX	93,00	64278EX	107,40
1497 mm	64271EX	105,10	64279EX	121,30
1617 mm	64357EX	114,70	64358EX	132,40
1737 mm	64360EX	120,80	64361EX	139,50

* Longueur correspondant à la longueur du linéaire
Voir page 99 pour plus de précisions concernant les dimensions

PRIX D'UN RENVOI D'ANGLE

	460 mm		560 mm	
Renvoi d'angle	64235	13,50	64236	15,40

Produits soumis à éco-participation (en sus) - Voir page 67

PRIX D'UNE ECHELLE

	460 mm	
Ech : H 1685 mm	6425411	95,50
Ech : H 1800 mm	6425411180	101,50
Ech : H 2135 mm	6425411210	136,00
Ech : H 2435 mm	6425411240	191,00

	560 mm	
Ech : H 1685 mm	6425511	99,50
Ech : H 1800 mm	6425511180	105,50
Ech : H 2135 mm	6425511210	141,00
Ech : H 2435 mm	6425511240	196,00

Calcul du prix d'un rayonnage
voir p. 68/69



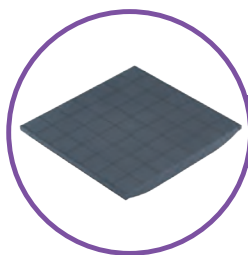

ÉLÉMENTS DE COMPOSITION



MOINS-VALUE POUR RAYONNAGE EN ANGLE

H: 1685 mm	460 mm		560 mm	
3 niveaux	3 MV F B 16	-55,00	3 MV F C 16	-53,30
4 niveaux	4 MV F B 16	-41,50	4 MV F C 16	-37,90
5 niveaux	5 MV F B 16	-28,00	5 MV F C 16	-22,50

H: 1800 mm	460 mm		560 mm	
3 niveaux	3 MV F B 17	-61,00	3 MV F C 17	-59,30
4 niveaux	4 MV F B 17	-47,50	4 MV F C 17	-43,90
5 niveaux	5 MV F B 17	-34,00	5 MV F C 17	-28,50

H: 2135 mm	460 mm		560 mm	
3 niveaux	3 MV F B 21	-95,50	3 MV F C 21	-94,80
4 niveaux	4 MV F B 21	-82,00	4 MV F C 21	-79,40
5 niveaux	5 MV F B 21	-68,50	5 MV F C 21	-64,00

H: 2435 mm	460 mm		560 mm	
3 niveaux	3 MV F B 24	-150,50	3 MV F C 24	-149,80
4 niveaux	4 MV F B 24	-137,00	4 MV F C 24	-134,40
5 niveaux	5 MV F B 24	-123,50	5 MV F C 24	-119,00

RAYONNAGE MOBILE - Agréé NF hygiène alimentaire

1 Echelle hauteur 1800 mm avec roulettes composite - (1 roulette simple + 1 roulette avec frein)

PRIX D'UNE ECHELLE MOBILE

	460 mm		560 mm	
Mobile H 1800 mm	64315	214,00	64316	218,00

Produits soumis à éco-participation (en sus) - Voir page 67

PRIX DES PIÈCES DÉTACHÉES



CLAYETTES	A = Largeur 300 mm		B = Largeur 420 mm	
N° 6622 Polymère				
Profondeur 430 mm	12783PE-19	11,50	12784PE-19	15,10
Profondeur 531 mm	15053PE-19	15,30	15054PE-19	18,50

LONGERONS		
Longeron pour niveau 657 mm (602 mm*)	1596091066	17,90
Longeron pour niveau 777 mm (722 mm*)	1596091078	18,90
Longeron pour niveau 897 mm (842 mm*)	1596091090	20,80
Longeron pour niveau 957 mm (902 mm*)	1596091096	22,00
Longeron pour niveau 1077 mm (1022 mm*)	1596091108	23,70
Longeron pour niveau 1197 mm (1142 mm*)	1596091120	26,00
Longeron pour niveau 1317 mm (1262 mm*)	1596091132	29,10
Longeron pour niveau 1497 mm (1442 mm*)	1596091150	31,10
Longeron pour niveau 1617 mm (1562 mm*)	1596091162	42,70
Longeron pour niveau 1737 mm (1682 mm*)	1596091174	46,40

* Longueur réelle du longeron - Voir page 99 pour plus de précisions concernant les dimensions

ACCESSOIRES		
Vérin	61873-14	2,80
Sachet de 4 supports Longeron	61866	5,70
Sachet de 8 supports Longeron	61867	11,40
Embout d'échelle	15173	0,40 Prix net
Fixation murale inox pour rayonnage	1718000	11,30
Fixation au sol pour rayonnage	15110	22,60
Porte-étiquette pour rayonnages Fermostock 6611 - 6811 - 6811/B - 6622	61868	8,10



CARACTERISTIQUES 6622

Positions des niveaux conseillées
Espace de stockage entre les niveaux

Suivant le nombre de niveaux, l'espace de stockage entre 2 niveaux peut être de 100, 250, 400, 550, 700, 850 ou 1000mm

Hauteur 1800mm | Max. 11 niveaux **3 niveaux** **4 niveaux** **5 niveaux**

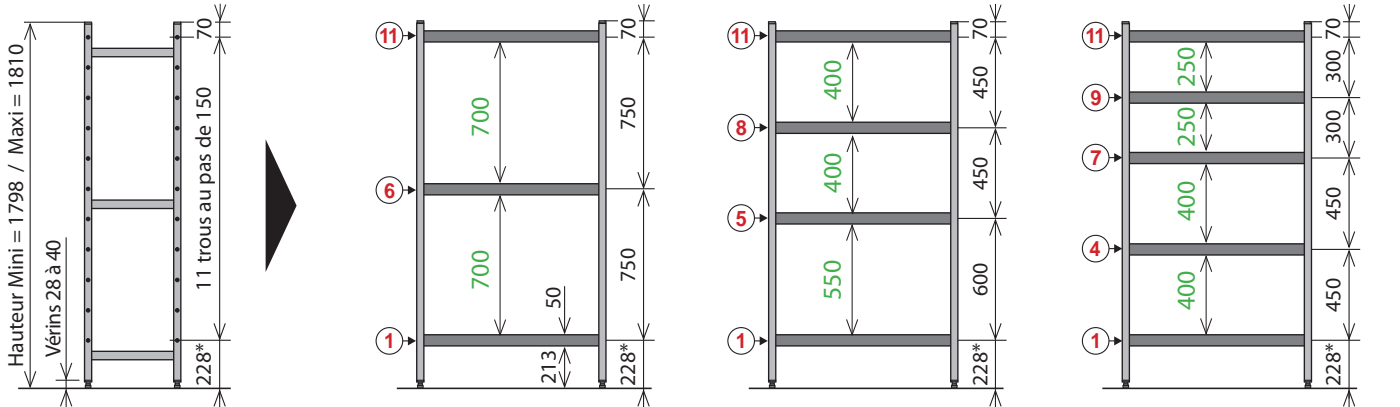

Hauteur 2135mm | Max. 13 niveaux

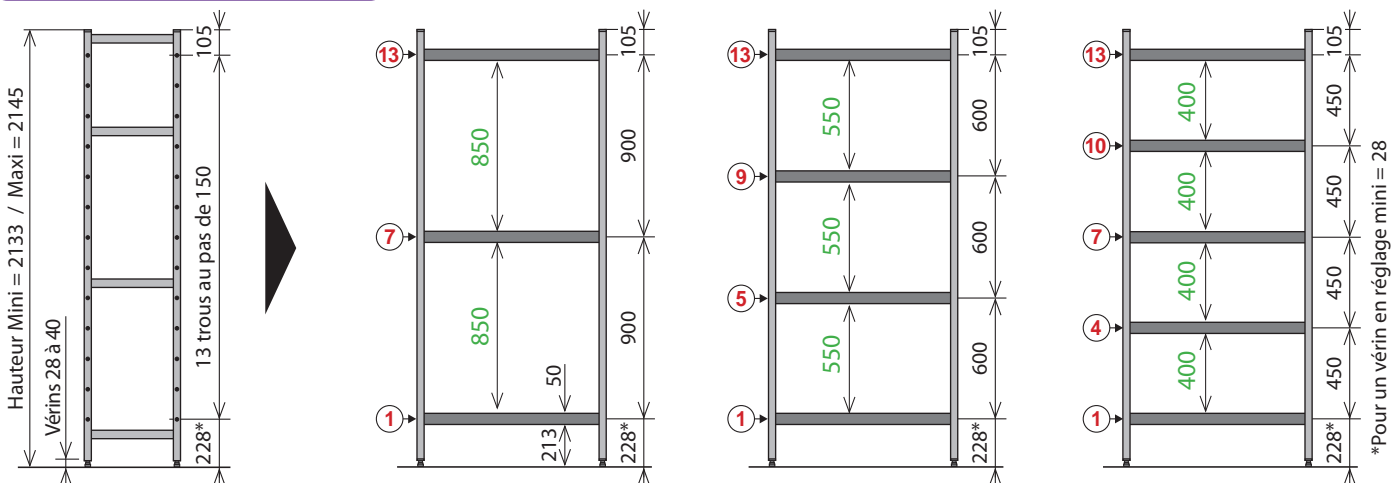

Hauteurs 1685 et 2435 mm

▶ Page 15

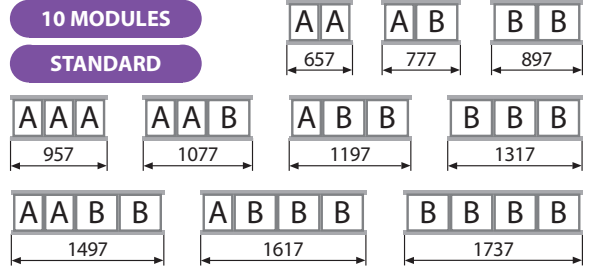
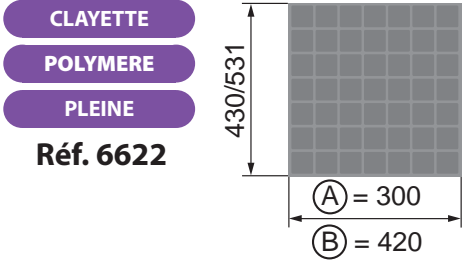

*Pour un vérin en réglage mini = 28

FERMOSTOCK
6622

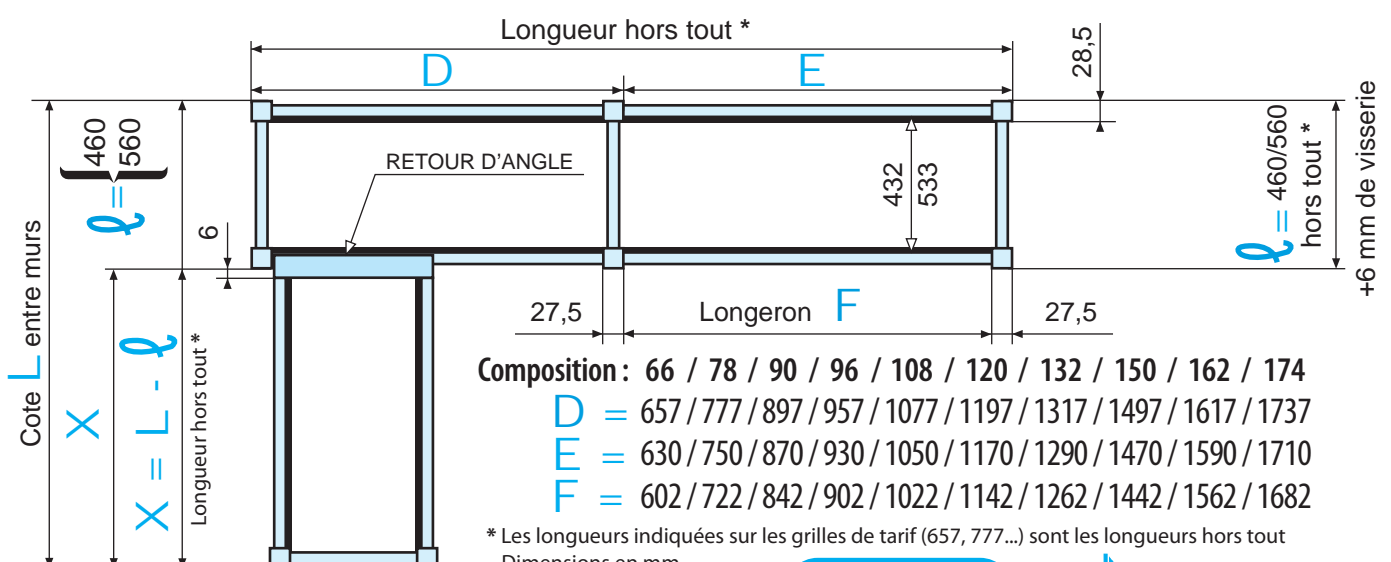

- Composition : 66 / 78 / 90 / 96 / 108 / 120 / 132 / 150 / 162 / 174
- D** = 657 / 777 / 897 / 957 / 1077 / 1197 / 1317 / 1497 / 1617 / 1737
- E** = 630 / 750 / 870 / 930 / 1050 / 1170 / 1290 / 1470 / 1590 / 1710
- F** = 602 / 722 / 842 / 902 / 1022 / 1142 / 1262 / 1442 / 1562 / 1682

* Les longueurs indiquées sur les grilles de tarif (657, 777...) sont les longueurs hors tout
Dimensions en mm

CODIFICATION FERMOSTOCK 6622

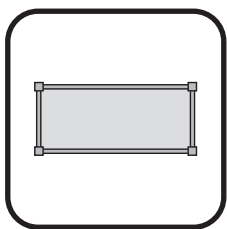

CODIFICATION LINEAIRES

La codification des linéaires complets FERMOSTOCK 6622 se décompose comme suit :

4

NOMBRE DE NIVEAUX

3 - 4 - 5...
Jusqu'à 15 niveaux

F

QUALITE DES CLAYETTES

F Clayettes pleines
POLYMERE 6622

1947

PROFONDEUR DU LINEAIRE

B	460 mm
C	560 mm

B

17

HAUTEUR D'ECHELLE

16	1685 mm
17	1800 mm
21	2135 mm
24	2435 mm

NOMBRE D'ECHELLES	LONGUEUR DU RAYONNAGE EN MM												
2 Echelles	657	777	897	957	1077	1197	1317	1497	1617	1737			
3 Echelles	1827	1887	1947	2007	2067	2127	2187	2247	2367	2427	2487	2547	2607
	2667	2787	2907	2967	3027	3087	3207	3327	3447				
4 Echelles	3537	3597	3657	3717	3777	3837	3897	3957	4017	4077	4137	4197	4257
	4317	4377	4437	4497	4557	4617	4677	4737	4797	4917	5037	5157	
5 Echelles	5247	5307	5367										

18	1800 mm (rayonnage mobile : uniquement 2 échelles)
3	300 mm (rayonnage bas : uniquement 2 échelles)
4	407 mm (rayonnage bas mobile : uniquement 2 échelles)

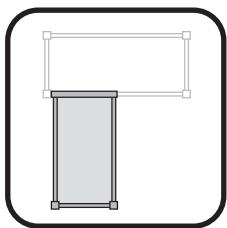

CODIFICATION LINEAIRES RETOURS

La codification des linéaires retours FERMOSTOCK 6622 se décompose comme suit :

R 4

NOMBRE DE NIVEAUX

3 - 4 - 5...
Jusqu'à 15 niveaux

F

QUALITE DES CLAYETTES

F Clayettes pleines
POLYMERE 6622

1929

PROFONDEUR DU LINEAIRE

B	460 mm
C	560 mm

B

17

HAUTEUR D'ECHELLE

16	1685 mm
17	1800 mm
21	2135 mm
24	2435 mm

NOMBRE D'ECHELLES	LONGUEUR DU RAYONNAGE EN MM												
1 Echelle	639	759	879	939	1059	1179	1299	1479	1599	1719			
2 Echelles	1809	1869	1929	1989	2049	2109	2169	2229	2349	2409	2469	2529	2589
	2649	2769	2889	2949	3009	3069	3189	3309	3429				
3 Echelles	3519	3579	3639	3699	3759	3819	3879	3939	3999	4059	4119	4179	4239
	4299	4359	4419	4479	4539	4599	4659	4719	4779	4899	5019	5139	
4 Echelles	5229	5289	5349										

Avec retours d'angle aux deux extrémités, ajouter RR avant le code (ex : RR 4 F 1460 B 17)

DEMANDE DE PRIX **COMMANDE** Date : _____

Photocopiez ce document ou téléchargez le sur notre site internet www.fermod.fr/fermostock

Société : _____ Adresse : _____ _____ Tél : _____ Email : _____	Pour commande, signature + tampon SVP _____ Interlocuteur : _____ Affaire : _____ Local : _____
---	---

Cochez la référence de rayonnage, la profondeur, la hauteur et le nombre de niveaux souhaités :

	<input type="checkbox"/> 6611 Polymère	<input type="checkbox"/> 6811 Duralinox	<input type="checkbox"/> 6811/B Duralinox	<input type="checkbox"/> 6622 Polymère Clayettes pleines	<input type="checkbox"/> 5711 Polymère jusqu'à 120 Kg/niveau
	657 - 777 - 897 - 957 - 1077 - 1197 - 1317 - 1497 - 1617 - 1737			657 - 777 - 897 - 957 - 1077 1197 - 1317 - 1497 - 1617 - 1737	649 - 769 - 889 - 949 - 1069 1189 - 1309 - 1489 - 1609 - 1729
Quantité					
Profondeur (en mm)	<input type="checkbox"/> 360	<input type="checkbox"/> 460	<input type="checkbox"/> 560	<input type="checkbox"/> 460 <input type="checkbox"/> 560	<input type="checkbox"/> 360 <input type="checkbox"/> 460 <input type="checkbox"/> 560
Hauteur (en mm)	<input type="checkbox"/> 1685 <input type="checkbox"/> 2435	<input type="checkbox"/> 1800 <input type="checkbox"/> Mobile (1800)	<input type="checkbox"/> 2135	<input type="checkbox"/> 1685 <input type="checkbox"/> 1800 <input type="checkbox"/> 2135 <input type="checkbox"/> 2435 <input type="checkbox"/> Mobile (1800)	<input type="checkbox"/> 1685
Nombre de niveaux	<input type="checkbox"/> 3 <input type="checkbox"/> 4 <input type="checkbox"/> 5 <input type="checkbox"/> Autre :	<input type="checkbox"/> 3 <input type="checkbox"/> 4 <input type="checkbox"/> 5 <input type="checkbox"/> Autre :	<input type="checkbox"/> 3 <input type="checkbox"/> 4 <input type="checkbox"/> 5 <input type="checkbox"/> Autre :	<input type="checkbox"/> 3 <input type="checkbox"/> 4 <input type="checkbox"/> 5 <input type="checkbox"/> Autre :	<input type="checkbox"/> 3 <input type="checkbox"/> 4 <input type="checkbox"/> 5 <input type="checkbox"/> Autre :
Fixation murale Fixation au sol	Quantité :	Quantité :		Quantité :	Quantité :
Porte-étiquette	Quantité :			Quantité :	
Bacs de rétention (profondeur 460)	Nombre de niveaux à équiper : <input type="checkbox"/> 1 <input type="checkbox"/> 2 <input type="checkbox"/> 3 <input type="checkbox"/> 4			Linéaire(s) à équiper : <input type="checkbox"/> A <input type="checkbox"/> B <input type="checkbox"/> C <input type="checkbox"/> D	

Selon le schéma sélectionné ci-dessous, longueur à préciser

i **Étagère murale & Chariot sous table** : voir demande de prix spécifique

SCHEMA D'IMPLANTATION LINEAIRE

Indiquez vos cotes de linéaire ou vos cotes intérieures de chambre froide sur l'un des schémas standard ci-dessous ou dessinez votre propre schéma dans le cadre

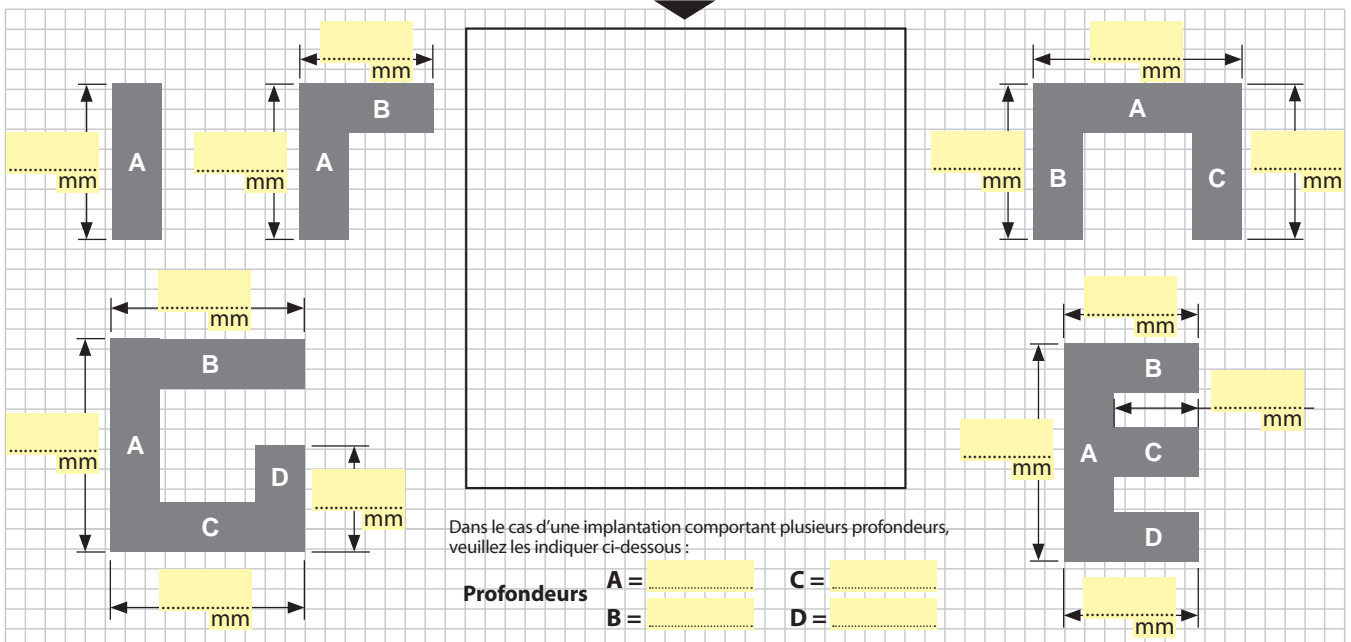

COMMENTAIRES



AVANTAGES et SERVICES



Livraison sous 24/48 heures*

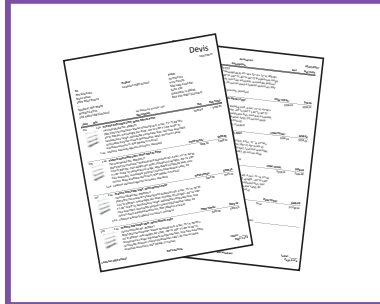

Etudes d'implantation et devis selon CCTP, plans d'implantation sous 24 H

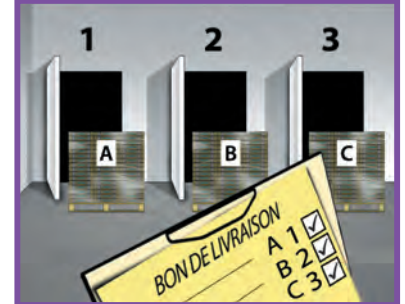

Repérage des colis

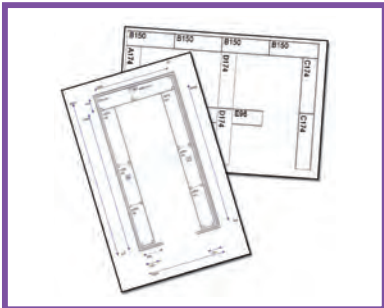

Plan de montage fourni à la livraison**



NOS ENGAGEMENTS :

- ✓ La société FERMOD prend l'engagement que les rayonnages FERMOSTOCK sont fabriqués en France.
- ✓ La société FERMOD s'engage au maintien des emplois sur le territoire national, tout en préservant la diversité de ses équipes et tout en se mobilisant pour le développement durable.



*Départ usine **Si les configurations nous ont été préalablement transmises

FERMOD ET LE BIM

BIBLIOTHÈQUES BIM pour rayonnages FERMOSTOCK 6611 - 6811- 5711 - 6622

Etagères Murales, Chariots sous Table, Bacs de rétention

Des familles paramétriques légères et simples d'utilisation, 100% compatibles Revit et conformes au cahier des charges FCSI/SYNEG, disponibles sur simple demande (gabarit de nomenclature inclus).

Nos bibliothèques pour les rayonnages FERMOSTOCK sont également disponibles au format DWG, DXF et FBX.

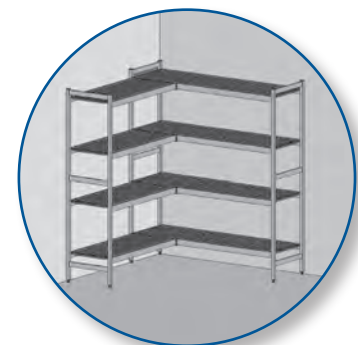
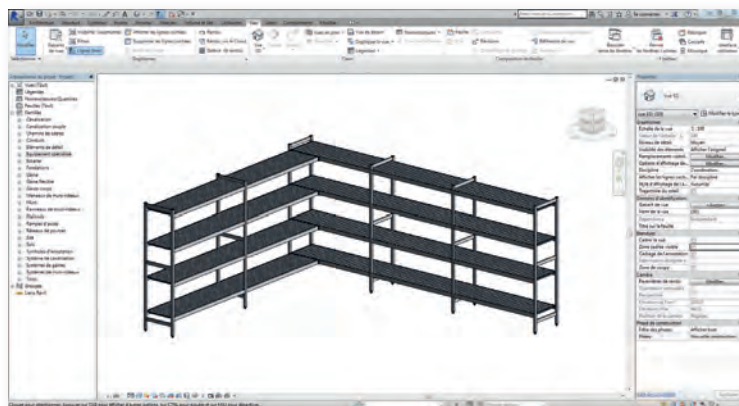
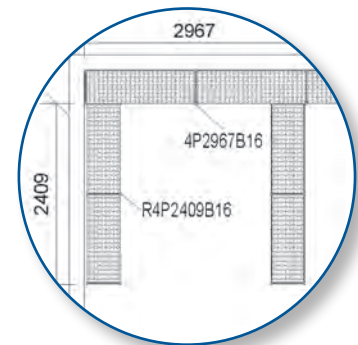

FERMOSTOCK®

ETAGÈRE MURALE À CLAYETTES AMOVIBLES

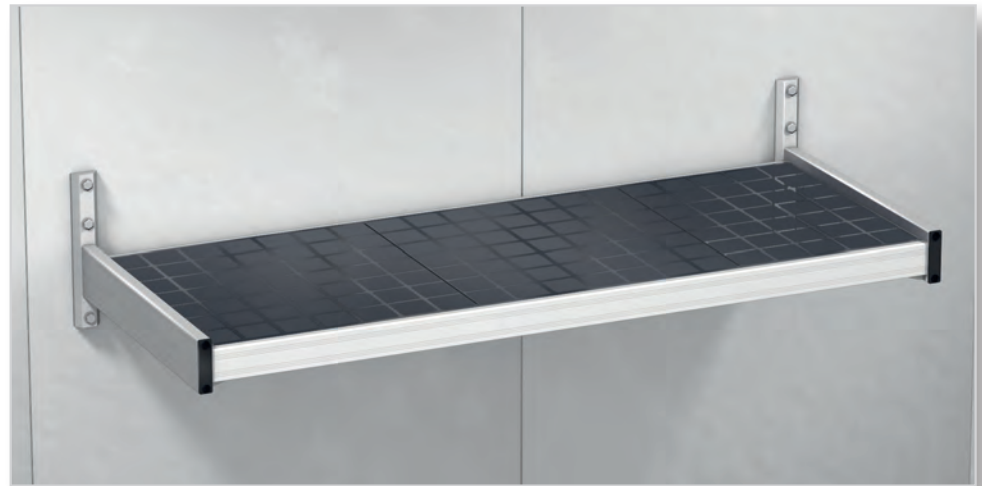

+ Nettoyage facilité grâce aux clayettes amovibles

Conditions :
voir p. 10



Une gamme complète pour tous les usages



ÉTAGÈRE MURALE

ÉTAGÈRE MURALE à clayettes amovibles



Rebord latéral antichute

Étagère murale 1 niveau
Fixation sur mur ou panneau
Charge maximum : 75 Kg⁽²⁾

Disponible en standard :

- 10 longueurs : 657, 777, 897, 957, 1077, 1197, 1317, 1497, 1617, 1737 mm
- 2 profondeurs : 360* et 460 mm

4 versions de clayettes amovibles :

- Réf. **6611** : clayettes Polymère
- Réf. **6811** : clayettes Duralinox
- Réf. **6811/B** : clayettes Duralinox (petits conditionnements)
- Réf. **6622** : clayettes pleines Polymère

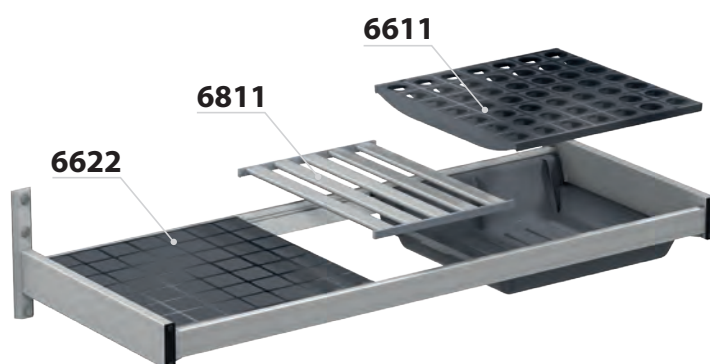

Option : Bacs de rétention

(les bacs de rétention ne sont pas utilisables sur toute la longueur de l'étagère sans une légère découpe du bac d'extrémité, plan de découpe sur demande)



* Dimension compatible gastronorme / Non disponible pour les clayettes réf. 6622

⁽¹⁾ Dans des conditions normales d'utilisation

⁽²⁾ Selon la charge acceptable par le support et la qualité de la fixation murale

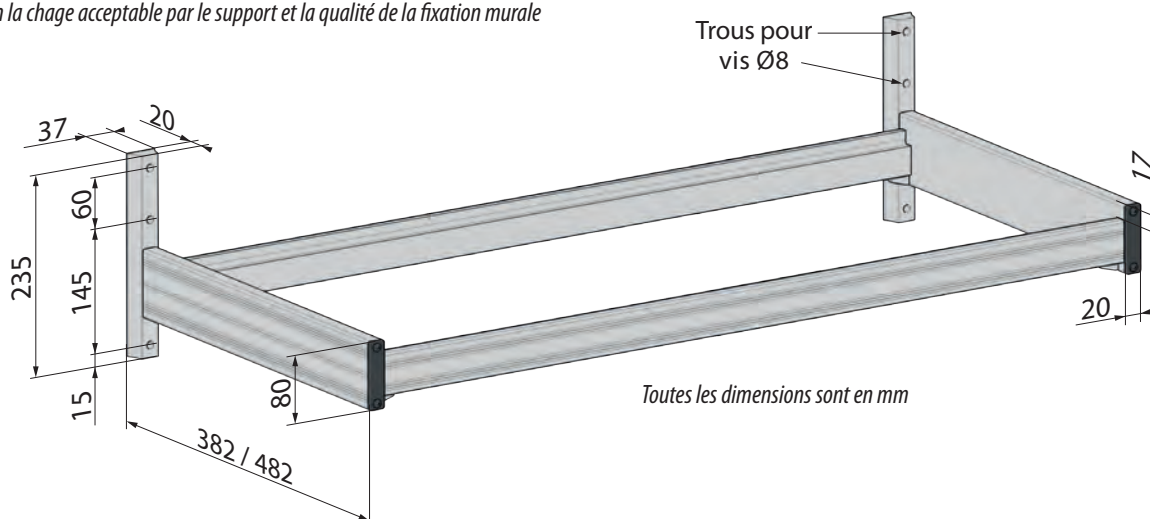

Descriptif Technique

FERMOSTOCK®

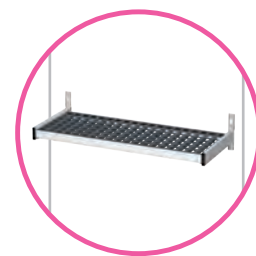

ÉTAGÈRE MURALE à clayettes amovibles

Étagère à structure (équerres + longerons) Duralinox anodisé (classe 15) équipée de clayettes amovibles résistant à une température de - 40°C

Agréé NF « Hygiène Alimentaire » délivré par l'AFNOR Certification
11, avenue Francis de Pressensé – 93571 Saint Denis La Plaine Cedex
Agréé NSF « Food Equipment »



Quatre versions

- Réf. 6611 : avec clayettes amovibles en Polymère
- Réf. 6622 : avec clayettes amovibles pleines en Polymère
- Réf. 6811 : avec clayettes amovibles en Duralinox
- Réf. 6811/B : avec clayettes amovibles en Duralinox pour petits conditionnements

Dimensions

- 2 profondeurs : 360* mm et 460 mm
- 10 longueurs : 657, 777, 897, 957, 1077, 1197, 1317, 1497, 1617, 1737 mm

* Dimension compatible gastronorme / Non disponible pour les clayettes réf. 6622

Caractéristiques

- Fixation sur mur ou panneau (pour un montage sur panneau, prévoir une fixation par vis traversantes)
- Rebords latéraux antichute
- Grande rigidité grâce à sa conception d'assemblage (longeron/équerre) par emmanchement conique (breveté) avec bride d'assemblage en Duralinox
- Assemblage facile et rapide
- Une équerre droite et une équerre gauche (non réversible)
- Température d'utilisation (-40°C/+60°C)
- Nettoyage facile grâce aux clayettes amovibles (lavables en machine +100°C maxi)
- Niveaux identiques aux rayonnages Fermostock
- Charge maximum par niveau : 75 Kg uniformément répartie, selon la charge acceptable par le support et la qualité de la fixation murale

Options

- Porte-étiquette adaptable sur les rayonnages FERMOSTOCK 6611 - 6811 - 6811/B - 6622[▲]
- Bacs de rétention adaptables sur toutes les longueurs (profondeur : 460mm) pour rayonnage FERMOSTOCK 6611 - 6811 - 6811/B - 6622[▲]

Ce document est disponible au format
word ou pdf sur notre site :
www.fermod.fr

⁽¹⁾ Dans des conditions normales d'utilisation

[▲]Étagère Murale et Chariot sous table y compris

ÉTAGÈRE MURALE

FERMOSTOCK 6611 - 6811 - 6811/B - 6622

Structure Duralinox



Longueur	Réf. 6611			Réf. 6622		
	Prof. 360*	Prof. 460	Prof. 460	Prof. 460		
657 mm	EM P 657 A	171,30	EM P 657 B	184,30	EM F 657 B	186,00
777 mm	EM P 777 A	175,10	EM P 777 B	188,30	EM F 777 B	190,10
897 mm	EM P 897 A	183,20	EM P 897 B	196,90	EM F 897 B	199,00
957 mm	EM P 957 A	188,50	EM P 957 B	202,50	EM F 957 B	204,80
1077 mm	EM P 1077 A	195,20	EM P 1077 B	209,60	EM F 1077 B	212,10
1197 mm	EM P 1197 A	201,80	EM P 1197 B	216,70	EM F 1197 B	219,40
1317 mm	EM P 1317 A	207,80	EM P 1317 B	223,10	EM F 1317 B	226,00
1497 mm	EM P 1497 A	218,80	EM P 1497 B	234,80	EM F 1497 B	238,10
1617 mm	EM P 1617 A	227,50	EM P 1617 B	244,00	EM F 1617 B	247,70
1737 mm	EM P 1737 A	233,20	EM P 1737 B	250,00	EM F 1737 B	253,80

Longueur	Réf. 6811			Réf. 6811/B				
	Prof. 360*	Prof. 460	Prof. 460	Prof. 360*	Prof. 460	Prof. 360*	Prof. 460	
657 mm	EM D 657 A	202,10	EM D 657 B	218,00	EM M 657 A	225,20	EM M 657 B	243,80
777 mm	EM D 777 A	208,20	EM D 777 B	224,70	EM M 777 A	233,20	EM M 777 B	252,50
897 mm	EM D 897 A	221,60	EM D 897 B	239,00	EM M 897 A	250,40	EM M 897 B	271,20
957 mm	EM D 957 A	230,10	EM D 957 B	248,10	EM M 957 A	261,50	EM M 957 B	283,10
1077 mm	EM D 1077 A	241,00	EM D 1077 B	260,00	EM M 1077 A	275,60	EM M 1077 B	298,40
1197 mm	EM D 1197 A	251,90	EM D 1197 B	271,70	EM M 1197 A	289,60	EM M 1197 B	313,80
1317 mm	EM D 1317 A	261,80	EM D 1317 B	282,30	EM M 1317 A	302,40	EM M 1317 B	327,50
1497 mm	EM D 1497 A	279,90	EM D 1497 B	301,70	EM M 1497 A	325,70	EM M 1497 B	352,90
1617 mm	EM D 1617 A	294,10	EM D 1617 B	317,00	EM M 1617 A	344,10	EM M 1617 B	372,80
1737 mm	EM D 1737 A	303,30	EM D 1737 B	326,90	EM M 1737 A	356,00	EM M 1737 B	385,70

	PROFONDEUR 360* mm		PROFONDEUR 460 mm	
ÉQUERRES (2X)	6429011	123,00	6429111	133,00

Produits soumis à éco-participation (en sus) - Voir page 67

* Dimension compatible gastronorme

CARACTERISTIQUES ETAGERE MURALE

CLAYETTES POLYMERE

CLAYETTES DURALINOX

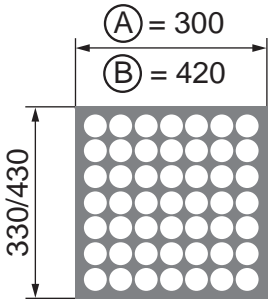

Réf. 6611

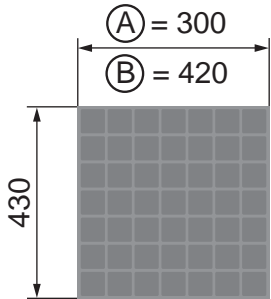

Réf. 6622

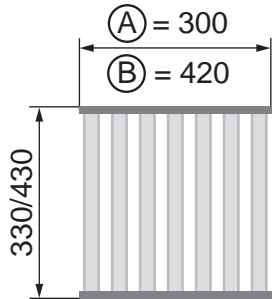

Réf. 6811

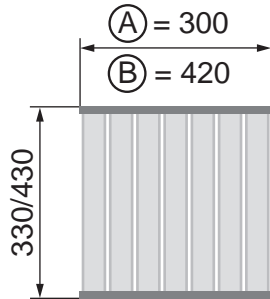

Réf. 6811/B

10 MODULES STANDARD

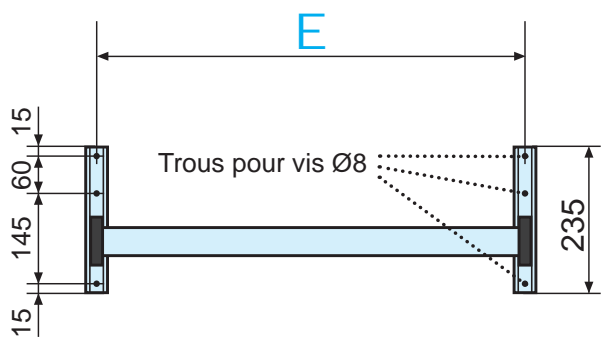
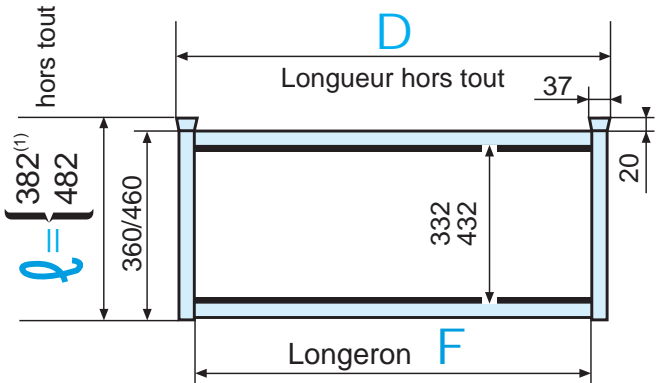
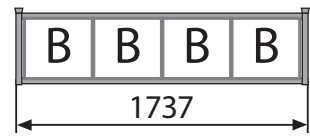
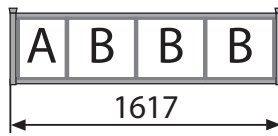
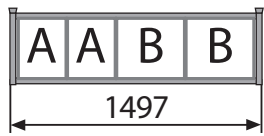
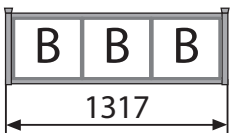
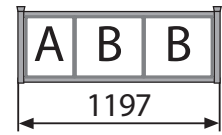
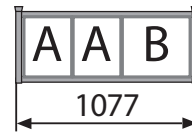
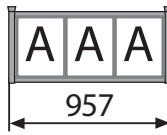
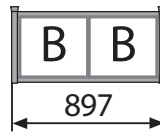
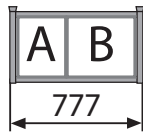
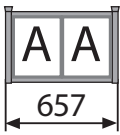

- D** = 659 / 779 / 899 / 959 / 1079 / 1199 / 1319 / 1499 / 1619 / 1739
- E** = 622 / 742 / 862 / 922 / 1042 / 1162 / 1282 / 1462 / 1582 / 1702
- F** = 602 / 722 / 842 / 902 / 1022 / 1142 / 1262 / 1442 / 1562 / 1682

(1) Non disponible pour la référence 6622
Dimensions en mm

DEMANDE DE PRIX







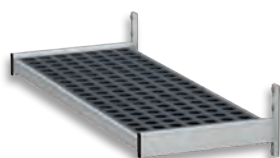

COMMANDE

Date :

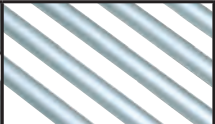

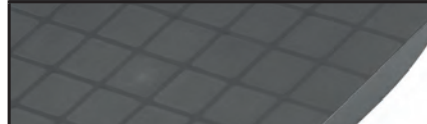
Photocopiez ce document ou téléchargez le sur notre site internet www.fermod.fr/fermostock

Société :	Pour commande, signature + tampon SVP
Adresse :	
Tél :	Interlocuteur :
Email :	Affaire :
	Local :

ÉTAGÈRE MURALE FERMOSTOCK

				
	<input type="checkbox"/> 6611 Polymère	<input type="checkbox"/> 6811 Duralinox	<input type="checkbox"/> 6811/B Duralinox	<input type="checkbox"/> 6622 Polymère Clayettes pleines
	<input type="checkbox"/> 657 <input type="checkbox"/> 1077 <input type="checkbox"/> 1617 <input type="checkbox"/> 777 <input type="checkbox"/> 1197 <input type="checkbox"/> 1737 <input type="checkbox"/> 897 <input type="checkbox"/> 1317 <input type="checkbox"/> 957 <input type="checkbox"/> 1497	<input type="checkbox"/> 657 <input type="checkbox"/> 1077 <input type="checkbox"/> 1617 <input type="checkbox"/> 777 <input type="checkbox"/> 1197 <input type="checkbox"/> 1737 <input type="checkbox"/> 897 <input type="checkbox"/> 1317 <input type="checkbox"/> 957 <input type="checkbox"/> 1497	<input type="checkbox"/> 657 <input type="checkbox"/> 1077 <input type="checkbox"/> 1617 <input type="checkbox"/> 777 <input type="checkbox"/> 1197 <input type="checkbox"/> 1737 <input type="checkbox"/> 897 <input type="checkbox"/> 1317 <input type="checkbox"/> 957 <input type="checkbox"/> 1497	
	<input type="checkbox"/> 360 <input type="checkbox"/> 460	<input type="checkbox"/> 460		
Quantité				
Profondeur (en mm)				
Porte-étiquette	 Quantité :			 Quantité :
Bacs de rétention (profondeur 460)	 <input type="checkbox"/> 657 <input type="checkbox"/> 1077 <input type="checkbox"/> 1617 <input type="checkbox"/> 777 <input type="checkbox"/> 1197 <input type="checkbox"/> 1737 <input type="checkbox"/> 897 <input type="checkbox"/> 1317 <input type="checkbox"/> 957 <input type="checkbox"/> 1497 Quantité :			

CHARIOT SOUS TABLE FERMOSTOCK

	<input type="checkbox"/> Clayettes Polymère 6611* Profondeur 460 mm ⁽¹⁾ - Hauteur 580 mm	
Longueurs standard⁽¹⁾	Quantité : <input type="checkbox"/> 357 <input type="checkbox"/> 657 <input type="checkbox"/> 777 <input type="checkbox"/> 897 <input type="checkbox"/> 957 <input type="checkbox"/> 1077 <input type="checkbox"/> 1197	
Option : Bacs de rétention	 Quantité : <input type="checkbox"/> 357	<input type="checkbox"/> 657 <input type="checkbox"/> 777 <input type="checkbox"/> 897 <input type="checkbox"/> 957 <input type="checkbox"/> 1077 <input type="checkbox"/> 1197

* autres versions : nous consulter

⁽¹⁾ Profondeur hors-tout roulettes comprises : 505 mm

Longueurs hors-tout roulettes comprises : 440, 740, 860, 980, 1040, 1160, 1280 mm

COMMENTAIRES

CHARIOT SOUS TABLE



FABRIQUÉ
EN FRANCE



Bacs de rétention
(option)



Conditions :
voir p. 10



Facilite le stockage
et les approvisionnements
sous les plonges et les tables



CHARIOT SOUS TABLE

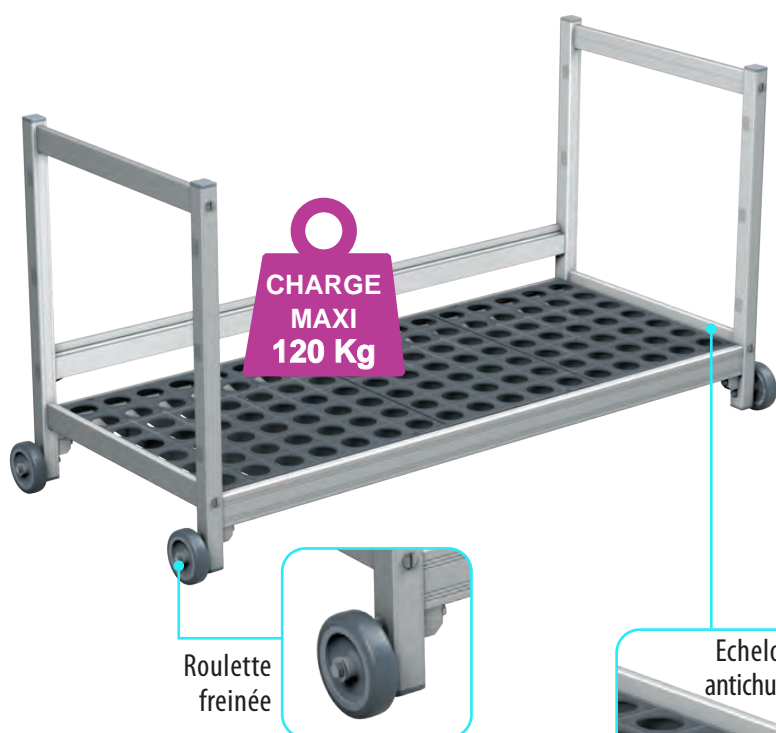

Chariot sous table 1 niveau
 Charge maximum uniformément répartie : 120 Kg
 Température d'utilisation : -40°C / +60°C

Disponible en standard :

- 7 longueurs : 357, 657, 777, 897, 957, 1077, 1197 (hors roulettes)
- 1 profondeur : 460 mm
- 1 version* de clayettes amovibles :
 Réf. 6611 : clayettes polymère

Option : bacs de rétention - porte étiquette

*Autres versions : nous consulter

Les produit

- ✓ Facilite le stockage et les approvisionnements sous les planges et les tables
- ✓ Préviens les troubles musculosquelettiques
- ✓ Améliore l'ergonomie
- ✓ Simplifie le nettoyage
- ✓ Optimise l'organisation du poste de travail

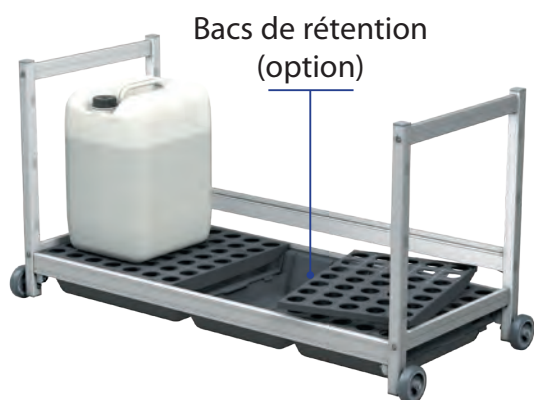

UN MODÈLE DE CHARIOT POUR DEUX CONFIGURATIONS :

VERSION STANDARD

compatible avec les bacs de rétention

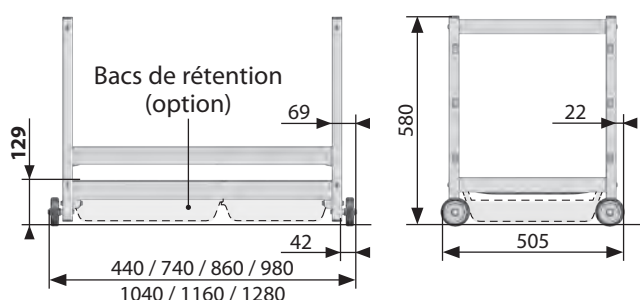

VERSION SURBAISSÉE

Adaptation facile pour les adoucisseurs et osmoseurs de plus grande taille

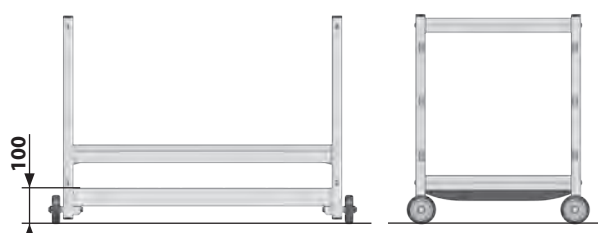

Descriptif Technique

FERMOSTOCK®



CHARIOT SOUS TABLE

**Chariot à structure (échelles + longeron) Duralinox anodisé (classe 15)
équipé de clayettes amovibles**



FABRIQUÉ
EN FRANCE

Une version

- Réf. 6611* : avec clayettes amovibles en Polymère
- *Autres versions : nous consulter*

Dimensions

- 1 profondeur : 460 mm (hors roulettes) – 505 mm (hors-tout compris roulettes)
- 7 longueurs : 357, 657, 777, 897, 957, 1077, 1197 mm (hors roulettes)
- 7 longueurs : 440, 740, 860, 980, 1040, 1160, 1280 mm (hors-tout compris roulettes)
- Hauteur : 580 mm

Caractéristiques

- Chariot sous table 1 niveau avec longeron antichute à l'arrière
- Echelons latéraux antichute
- Roulettes freinées fixes avec freinage réglable
- Grande rigidité grâce à sa conception d'assemblage (longeron/échelle) par bride vissée en Duralinox
- Assemblage rapide et facile
- Nettoyage facile grâce aux clayettes amovibles (lavables en machine +100°C maxi)
- Charge maximum : 120 Kg uniformément répartie
- Température d'utilisation : -40°C/+60°C

Options

- Bacs de rétention, compatibles sur la version standard
- Niveau Fermostock 6611 supplémentaire et Porte étiquette

Ce document est disponible au format
word ou pdf sur notre site :
www.fermod.fr

CHARIOT SOUS TABLE

FERMOSTOCK 6611

Structure Duralinox



CHARIOT SOUS TABLE



Longueur	Réf. 6611 - Clayette Polymère	
	Prof. 460*	
357 mm (440 mm hors-tout roulettes comprises)	CT P 357 B	348,30
657 mm (740 mm hors-tout roulettes comprises)	CT P 657 B	351,20
777 mm (860 mm hors-tout roulettes comprises)	CT P 777 B	356,20
897 mm (980 mm hors-tout roulettes comprises)	CT P 897 B	366,70
957 mm (1040 mm hors-tout roulettes comprises)	CT P 957 B	373,50
1077 mm (1160 mm hors-tout roulettes comprises)	CT P 1077 B	382,30
1197 mm (1280 mm hors-tout roulettes comprises)	CT P 1197 B	391,70

CHARIOT SOUS TABLE ÉQUIPÉ DE BACS DE RÉTENTION



Longueur	Réf. 6611 - Clayette Polymère	
	Prof. 460*	
357 mm (440 mm hors-tout roulettes comprises)	CTB P 357 B	438,60
657 mm (740 mm hors-tout roulettes comprises)	CTB P 657 B	531,80
777 mm (860 mm hors-tout roulettes comprises)	CTB P 777 B	567,70
897 mm (980 mm hors-tout roulettes comprises)	CTB P 897 B	609,10
957 mm (1040 mm hors-tout roulettes comprises)	CTB P 957 B	644,40
1077 mm (1160 mm hors-tout roulettes comprises)	CTB P 1077 B	684,10
1197 mm (1280 mm hors-tout roulettes comprises)	CTB P 1197 B	724,40

* Profondeur 505 mm hors-tout roulettes comprises
Hauteur hors-tout 580 mm

Produits soumis à éco-participation (en sus) - Voir page 67
Coût unitaire sur demande

CARACTERISTIQUES CHARIOT SOUS TABLE

CLAYETTE POLYMERE

7 MODULES STANDARD

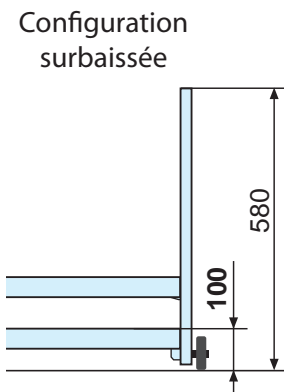
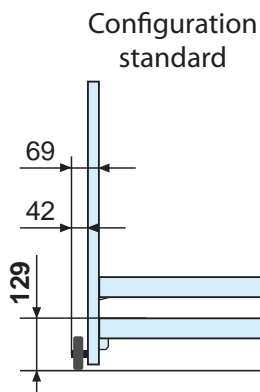
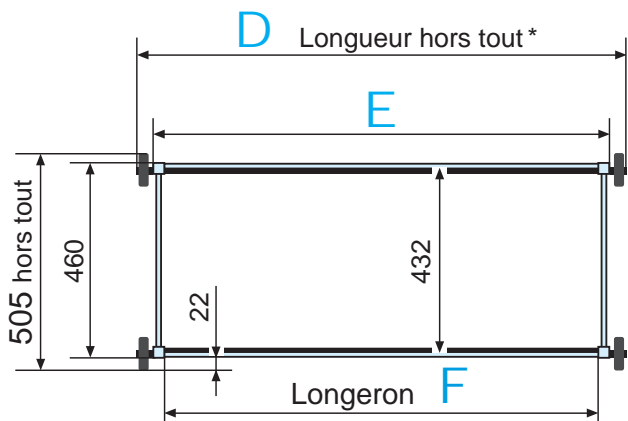
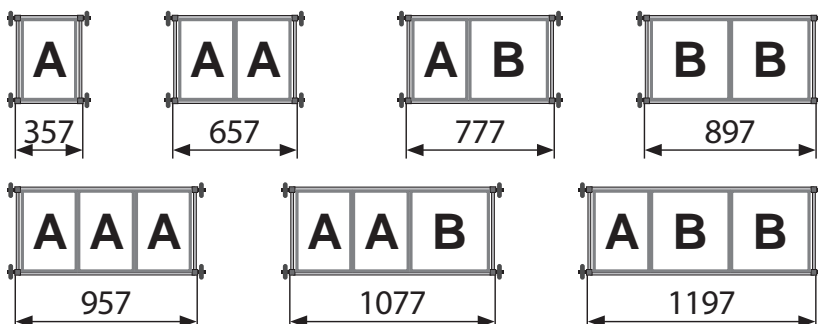
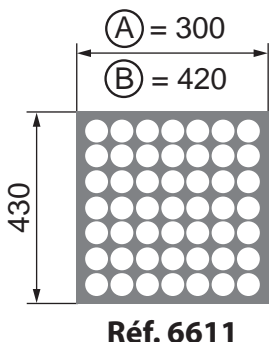

- D** = 440 / 740 / 860 / 980 / 1040 / 1160 / 1280
- E** = 357 / 657 / 777 / 897 / 957 / 1077 / 1197
- F** = 302 / 602 / 722 / 842 / 902 / 1022 / 1142

* Les longueurs indiquées sur les grilles de tarif (357, 657...) sont les longueurs hors roulettes
Dimensions en mm

TRANSFORMATION DU CHARIOT STANDARD EN CONFIGURATION SURBAISSEE

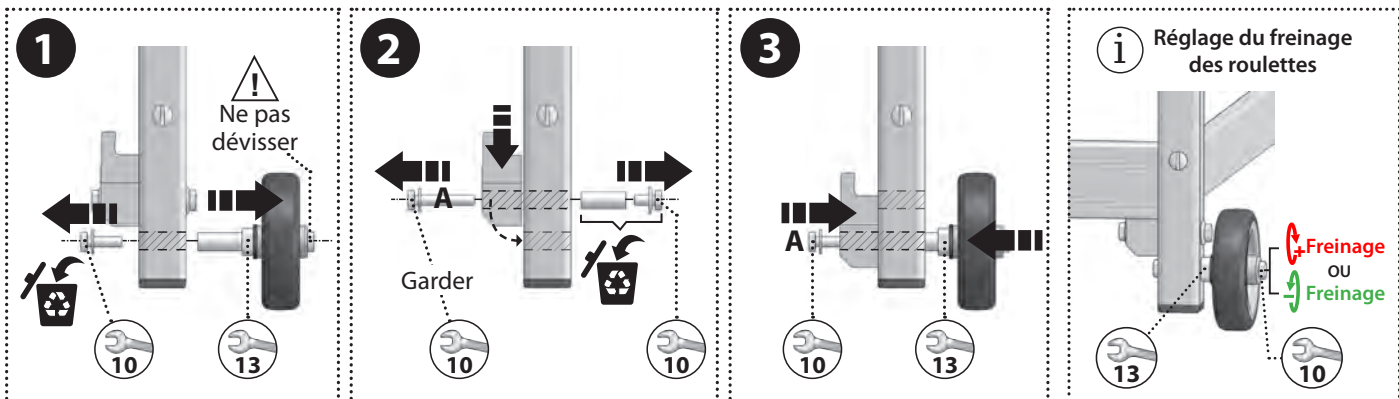

CHARIOT
SOUS TABLE

DEMANDE DE PRIX







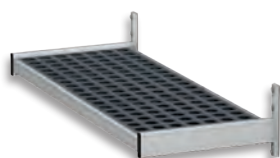

COMMANDE

Date :

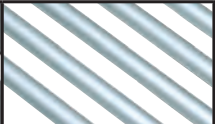

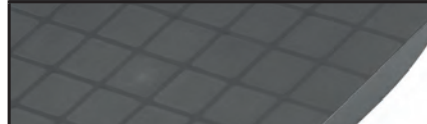
Photocopiez ce document ou téléchargez le sur notre site internet www.fermod.fr/fermostock

Société :	Pour commande, signature + tampon SVP
Adresse :	
Tél :	Interlocuteur :
Email :	Affaire :
	Local :

ÉTAGÈRE MURALE FERMOSTOCK

	  											
	<input type="checkbox"/> 6611 Polymère			<input type="checkbox"/> 6811 Duralinox			<input type="checkbox"/> 6811/B Duralinox			<input type="checkbox"/> 6622 Polymère Clayettes pleines		
	<input type="checkbox"/> 657 <input type="checkbox"/> 1077 <input type="checkbox"/> 1617 <input type="checkbox"/> 777 <input type="checkbox"/> 1197 <input type="checkbox"/> 1737 <input type="checkbox"/> 897 <input type="checkbox"/> 1317 <input type="checkbox"/> 957 <input type="checkbox"/> 1497			<input type="checkbox"/> 657 <input type="checkbox"/> 1077 <input type="checkbox"/> 1617 <input type="checkbox"/> 777 <input type="checkbox"/> 1197 <input type="checkbox"/> 1737 <input type="checkbox"/> 897 <input type="checkbox"/> 1317 <input type="checkbox"/> 957 <input type="checkbox"/> 1497								
	<input type="checkbox"/> 360 <input type="checkbox"/> 460			<input type="checkbox"/> 460								
	 Quantité :			 Quantité :								
<input type="checkbox"/> Longueurs standard	 <input type="checkbox"/> 657 <input type="checkbox"/> 1077 <input type="checkbox"/> 1617 <input type="checkbox"/> 777 <input type="checkbox"/> 1197 <input type="checkbox"/> 1737 <input type="checkbox"/> 897 <input type="checkbox"/> 1317 <input type="checkbox"/> 957 <input type="checkbox"/> 1497 Quantité :											
Quantité												
Profondeur (en mm)												
Porte-étiquette												
Bacs de rétention (profondeur 460)												

CHARIOT SOUS TABLE FERMOSTOCK

	<input type="checkbox"/> Clayettes Polymère 6611* Profondeur 460 mm ⁽¹⁾ - Hauteur 580 mm	
Longueurs standard⁽¹⁾	Quantité : <input type="checkbox"/> 357 <input type="checkbox"/> 657 <input type="checkbox"/> 777 <input type="checkbox"/> 897 <input type="checkbox"/> 957 <input type="checkbox"/> 1077 <input type="checkbox"/> 1197	
Option : Bacs de rétention	 Quantité : <input type="checkbox"/> 357 <input type="checkbox"/> 657 <input type="checkbox"/> 777 <input type="checkbox"/> 897 <input type="checkbox"/> 957 <input type="checkbox"/> 1077 <input type="checkbox"/> 1197	

* autres versions : nous consulter

⁽¹⁾ Profondeur hors-tout roulettes comprises : 505 mm

Longueurs hors-tout roulettes comprises : 440, 740, 860, 980, 1040, 1160, 1280 mm

COMMENTAIRES

FERMOFLEX®

RIDEAUX À LANIÈRES

TARIF N° 2630 - 2025

2600/2620/2700

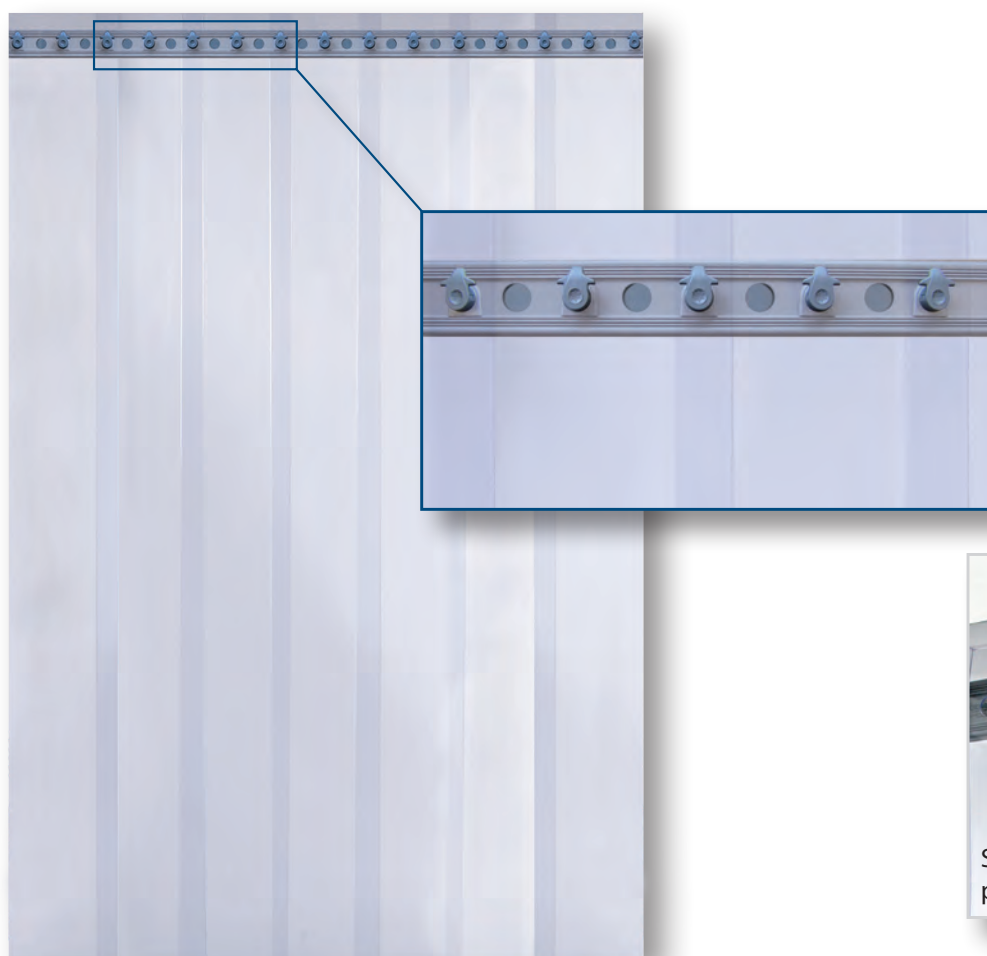

2620

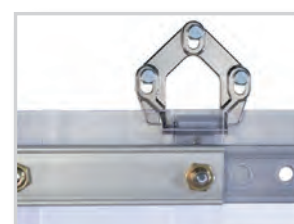

CONDITIONS :

- Prix en € HORS TVA
- Départ Senlis
- Emballage en sus (forfait)

Vous pouvez retrouver toutes nos documentations sur notre site
www.fermod.fr

FERMOFLEX®

Rideaux à lanières fixes et basculants



2620

2600

2700



KIT FERMOFLEX®

 Facilite le stockage et la distribution

Rideau à lanières fixe 2620 - Dimensions : 1090 x 2080 mm
Pour chambre froide négative jusqu'à - 40°C.*

Inclus :

- 1 bandeau en composite gris équipé de crochets prémontés
- 7 lanières PVC souples préperforées 190 x 2 mm, recouvrement 40%



* Egalement disponible pour chambre froide positive



Économie
d'énergie



Montage
rapide

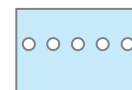

Lanières compatibles contact
alimentaire occasionnel

Les rideaux à lanières FERMOFLEX sont idéals pour séparer et isoler des zones sensibles au froid, à la propreté, au bruit et aux UV.

Les suspensions sont très résistantes et facilement nettoyables.

Les lanières se montent et se remplacent une à une.

Dans le cadre de la démarche HACCP, les rideaux à lanières FERMOFLEX contribuent à :

- Minimiser les variations de température
- Prolonger la vie des composants frigorifiques
- Economiser l'énergie
- Diminuer les formations de glace en température négative



 Découvrez notre étude économie
d'énergie page 118 et 119

FERMOFLEX®

4 versions disponibles en standard :

2620 RIDEAU A LANIERES FIXE A SUSPENSION COMPOSITE

Facilité et rapidité de montage

Livré avec bandeau en longueur standard (8 longueurs)

Pour lanières 190 x 2 mm avec recouvrement 40 et 80 %

Pour lanières 300 x 3 mm avec recouvrement 50 %

Bandeau équipé de crochets prémontés prêt à la pose, identique pour le recouvrement des lanières 40, 50 et 80 %

Bandeau et crochets en Composite



2600 RIDEAU A LANIERES FIXE A SUSPENSION DURALINOX

Livré avec bandeau en longueur standard (22 longueurs)

Pour lanières 190 x 2mm avec recouvrement 40 et 80 %

Pour lanières 300 x 3mm avec recouvrement 50 et 75 %

Bandeau et éléments de bandeau en Duralinox



2700 RIDEAU A LANIERES BASCULANT A SUSPENSION DURALINOX

Basculant dans les deux sens, facilite le passage et augmente la durée de vie des lanières

Fixation en applique et/ou en plafond

Livré avec bandeau en longueur standard (8 longueurs)

Lanières 190 x 2 mm ou 300 x 3 mm au choix

Recouvrement en fonction de la largeur des lanières



RIDEAU A LANIERES A FAIRE SOI-MEME

Livré avec bandeau en longueur à couper + Kit accessoires

Bandeau équipé en Composite ou bandeau et éléments de bandeau Duralinox

Lanières 190 x 2 mm, 300 x 3 mm, au choix

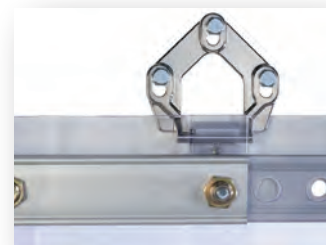

L'ensemble de la gamme FERMOFLEX Rideaux à lanières est disponible avec :

LANIERES PVC

- Qualité standard (positif) pour des températures de -10° C à +50° C
- Qualité Grand Froid (négatif) pour des températures de -40° C à +10° C
- Lanières constituées de matériaux compatibles pour un contact alimentaire occasionnel et classées EUROCLASSES B-sd3 d0 (M1) dans l'échelle du comportement au feu.
- Lanières orange d'extrémités disponibles uniquement sur demande et exclusivement en qualité standard.

Toutes nos lanières sont disponibles

- à l'unité, découpées à la longueur et en rouleau de 50 m à découper.

Sur demande :

- Epaisseur 4 mm pour lanières 190 mm
- Epaisseur 4 mm pour lanières 300 mm

Options :

- Support fixation plafond pour bandeau 2620 (1 support tous les 450 mm) et pour bandeau 2600 (1 support tous les 750 mm maximum)
- Rideaux coulissants
- Kit FERMOFLEX rideau à lanières 2620 : conditionnement en kit pour faciliter le stockage et la distribution



Ce document est disponible au format
word ou pdf sur notre site :
www.fermod.fr

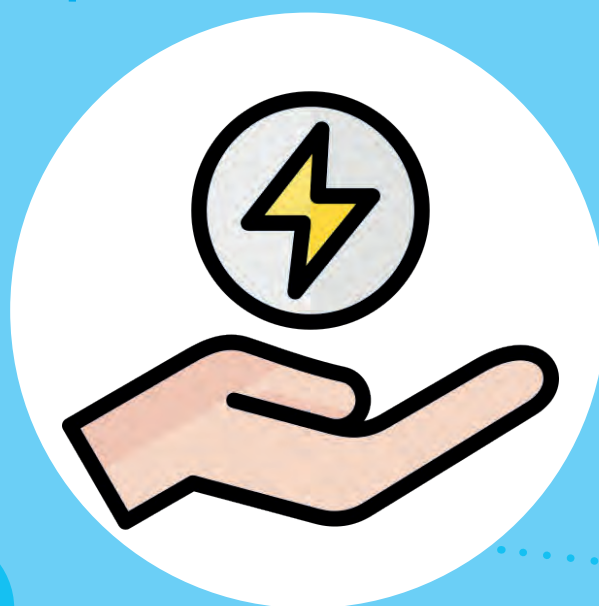

VOUS SOUHAITEZ RÉALISER DES ÉCONOMIES D'ÉNERGIE ?

N'HÉSITEZ PLUS ET EQUIPEZ VOTRE CHAMBRE FROIDE
D'UN RIDEAU À LANIÈRES FERMOFLEX !

+ DE 1 000 €*

ECONOMISÉ PAR AN

2,4 MOIS*

POUR AMORTIR LE COÛT DE
VOTRE RIDEAU À LANIÈRES

* Voir exemple, selon notre étude p.119 (non contractuel)

RIDEAUX À LANIÈRES FERMOFLEX



RÉALISEZ DES ÉCONOMIES D'ÉNERGIE !

Nos rideaux à lanières FERMOFLEX sont efficaces et peuvent être installés en chambre froide négative et positive



Ils contribuent également à :

- ✓ Prolonger la vie des composants frigorifiques
- ✓ Minimiser les variations de températures
- ✓ Diminuer les formations de glace en négatif



Exemple d'économie d'énergie réalisée grâce à un rideau à lanières par an

pour une porte de 2x1 m sur une chambre de 20 m³ avec une température extérieure de 18°C

Coût à titre indicatif avec 1 kWh = 0,20 € HT

Porte laissée ouverte	Température -25°C			Température 4°C		
	Pour 50 ouvertures/jour	Et 300 jours/an	Coût en € HT	Pour 50 ouvertures/jour	Et 300 jours/an	Coût en € HT
30 secondes	10,8 kWh	3 240 kWh	648,00 €	3,6 kWh	1 080 kWh	216,00 €
1 minute	18,0 kWh	5 400 kWh	1 080,00 €	6,0 kWh	1 800 kWh	360,00 €
2 minutes	30,0 kWh	9 000 kWh	1 800,00 €	10,0 kWh	3 000 kWh	600,00 €
3 minutes	40,0 kWh	12 000 kWh	2 400,00 €	13,2 kWh	3 960 kWh	792,00 €

*Pour exemple, selon notre étude (non contractuel) :

Dans une chambre froide négative, une porte laissée ouverte 1 minute génère un coût énergétique annuel de **1 080 €**.

Le coût (prix tarif) d'un rideau à lanières de 1090 x 2080 mm Négatif en FERMOFLEX 2620 est de **217,30 €**.

Economie réalisée pour la première année grâce à l'installation d'un rideau à lanières : **862,70 €** et **1 080 €** les années suivantes.

Le rideau à lanières est amorti en **2,4 mois**.



RIDEAUX FIXES À LANIÈRES N°2620 AVEC RECOUVREMENT 40%

Bandeau équipé de crochets prémontés en COMPOSITE - Lanières en PVC POSITIF 190 mm x Ep. 2 mm

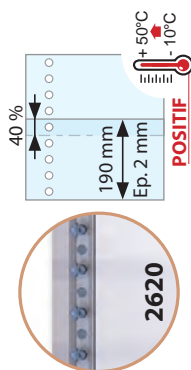

LARGEURS RIDEAUX	HAUTEURS LANIÈRES (mm)															
	1980		2080		2280		2580		2880		3080		3580		3880	
	Code	A	Code	B	Code	C	Code	D	Code	E	Code	F	Code	G	H	
940 mm	2620R40P940A	185,70	2620R40P940B	191,70	2620R40P940C	200,70	2620R40P940D	218,70	2620R40P940E	233,10	2620R40P940F	241,50	2620R40P940G	271,50	2620R40P940H	299,70
1090 mm	2620R40N1090A	203,80	2620R40N1090B	210,80	2620R40N1090C	221,30	2620R40N1090D	242,30	2620R40N1090E	259,10	2620R40N1090F	268,90	2620R40N1090G	303,90	2620R40N1090H	336,80
1390 mm	2620R40P1390A	257,50	2620R40P1390B	266,50	2620R40P1390C	280,00	2620R40P1390D	307,00	2620R40P1390E	328,60	2620R40P1390F	341,20	2620R40P1390G	386,20	2620R40P1390H	428,50
1690 mm	2620R40P1690A	330,70	2620R40P1690B	341,70	2620R40P1690C	358,20	2620R40P1690D	391,20	2620R40P1690E	417,60	2620R40P1690F	433,00	2620R40P1690G	488,00	2620R40P1690H	539,70
1990 mm	2620R40P1990A	366,90	2620R40P1990B	379,90	2620R40P1990C	399,40	2620R40P1990D	438,40	2620R40P1990E	469,60	2620R40P1990F	487,80	2620R40P1990G	552,80	2620R40P1990H	613,90
2290 mm	2620R40P2290A	423,60	2620R40P2290B	438,60	2620R40P2290C	461,10	2620R40P2290D	506,10	2620R40P2290E	542,10	2620R40P2290F	563,10	2620R40P2290G	638,10	2620R40P2290H	708,60
2590 mm	2620R40P2590A	491,70	2620R40P2590B	508,70	2620R40P2590C	534,20	2620R40P2590D	585,20	2620R40P2590E	626,00	2620R40P2590F	649,80	2620R40P2590G	734,80	2620R40P2590H	814,70
2890 mm	2620R40P2890A	527,90	2620R40P2890B	546,90	2620R40P2890C	575,40	2620R40P2890D	632,40	2620R40P2890E	678,00	2620R40P2890F	704,60	2620R40P2890G	799,60	2620R40P2890H	888,90
3190 mm	2620R40P3190A	582,60	2620R40P3190B	603,60	2620R40P3190C	635,10	2620R40P3190D	698,10	2620R40P3190E	748,50	2620R40P3190F	777,90	2620R40P3190G	882,90	2620R40P3190H	981,60
3490 mm	2620R40P3490A	649,70	2620R40P3490B	672,70	2620R40P3490C	707,20	2620R40P3490D	776,20	2620R40P3490E	831,40	2620R40P3490F	863,60	2620R40P3490G	978,60	2620R40P3490H	1 086,70
3790 mm	2620R40P3790A	685,90	2620R40P3790B	710,90	2620R40P3790C	748,40	2620R40P3790D	823,40	2620R40P3790E	883,40	2620R40P3790F	918,40	2620R40P3790G	1 043,40	2620R40P3790H	1 160,90

Autres dimensions : nous consulter



Bandeau équipé de crochets prémontés en COMPOSITE - Lanières en PVC NEGATIF 190 mm x Ep. 2 mm

LARGEURS RIDEAUX	HAUTEURS LANIÈRES (mm)															
	1980		2080		2280		2580		2880		3080		3580		3880	
	Code	A	Code	B	Code	C	Code	D	Code	E	Code	F	Code	G	H	
940 mm	2620R40N940A	206,10	2620R40N940B	209,10	2620R40N940C	218,70	2620R40N940D	235,50	2620R40N940E	251,10	2620R40N940F	266,70	2620R40N940G	290,10	2620R40N940H	307,50
1090 mm	2620R40N1090A	227,60	2620R40N1090B	231,10	2620R40N1090C	242,30	2620R40N1090D	261,90	2620R40N1090E	280,10	2620R40N1090F	298,30	2620R40N1090G	325,60	2620R40N1090H	345,90
1390 mm	2620R40N1390A	288,10	2620R40N1390B	292,60	2620R40N1390C	307,00	2620R40N1390D	332,20	2620R40N1390E	355,60	2620R40N1390F	379,00	2620R40N1390G	414,10	2620R40N1390H	440,20
1690 mm	2620R40N1690A	368,10	2620R40N1690B	373,60	2620R40N1690C	391,20	2620R40N1690D	422,00	2620R40N1690E	450,60	2620R40N1690F	479,20	2620R40N1690G	522,10	2620R40N1690H	554,00
1990 mm	2620R40N1990A	411,10	2620R40N1990B	417,60	2620R40N1990C	438,40	2620R40N1990D	474,80	2620R40N1990E	508,60	2620R40N1990F	542,40	2620R40N1990G	593,10	2620R40N1990H	630,80
2290 mm	2620R40N2290A	474,60	2620R40N2290B	482,10	2620R40N2290C	506,10	2620R40N2290D	548,10	2620R40N2290E	587,10	2620R40N2290F	626,10	2620R40N2290G	684,60	2620R40N2290H	728,10
2590 mm	2620R40N2590A	549,50	2620R40N2590B	558,00	2620R40N2590C	585,20	2620R40N2590D	632,80	2620R40N2590E	677,00	2620R40N2590F	721,20	2620R40N2590G	787,50	2620R40N2590H	836,80
2890 mm	2620R40N2890A	592,50	2620R40N2890B	602,00	2620R40N2890C	632,40	2620R40N2890D	685,60	2620R40N2890E	735,00	2620R40N2890F	784,40	2620R40N2890G	858,50	2620R40N2890H	913,60
3190 mm	2620R40N3190A	654,00	2620R40N3190B	664,50	2620R40N3190C	698,10	2620R40N3190D	756,90	2620R40N3190E	811,50	2620R40N3190F	866,10	2620R40N3190G	948,00	2620R40N3190H	1 008,90
3490 mm	2620R40N3490A	727,90	2620R40N3490B	739,40	2620R40N3490C	776,20	2620R40N3490D	840,60	2620R40N3490E	900,40	2620R40N3490F	960,20	2620R40N3490G	1 049,90	2620R40N3490H	1 116,60
3790 mm	2620R40N3790A	770,90	2620R40N3790B	783,40	2620R40N3790C	823,40	2620R40N3790D	893,40	2620R40N3790E	958,40	2620R40N3790F	1 023,40	2620R40N3790G	1 120,90	2620R40N3790H	1 193,40

Autres dimensions : nous consulter



RIDEAUX FIXES À LANIÈRES N°2620 AVEC RECOUVREMENT 40%

Bandeau équipé de crochets prémontés en COMPOSITE AVEC SUPPORTS POUR FIXATION PLAFOND Lanières en PVC POSITIF 190 mm x Ep. 2 mm

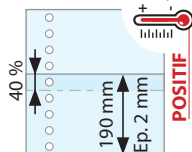

POSITIF

2620

LARGEURS RIDEAUX	HAUTEURS LANIÈRES (mm)											
	1980 A	2080 B	2280 C	2580 D	2880 E	3080 F	3580 G	3880 H				
940 mm	262PR40P940A 210,60	262PR40P940B 216,60	262PR40P940C 225,60	262PR40P940D 243,60	262PR40P940E 258,00	262PR40P940F 266,40	262PR40P940G 296,40	262PR40P940H 324,60				
1090 mm	262PR40P1090A 228,70	262PR40P1090B 235,70	262PR40P1090C 246,20	262PR40P1090D 267,20	262PR40P1090E 284,00	262PR40P1090F 293,80	262PR40P1090G 328,80	262PR40P1090H 361,70				
1390 mm	262PR40P1390A 290,70	262PR40P1390B 299,70	262PR40P1390C 313,20	262PR40P1390D 340,20	262PR40P1390E 361,80	262PR40P1390F 374,40	262PR40P1390G 419,40	262PR40P1390H 461,70				
1690 mm	262PR40P1690A 372,20	262PR40P1690B 383,20	262PR40P1690C 399,70	262PR40P1690D 432,70	262PR40P1690E 459,10	262PR40P1690F 474,50	262PR40P1690G 529,50	262PR40P1690H 581,20				
1990 mm	262PR40P1990A 408,40	262PR40P1990B 421,40	262PR40P1990C 440,90	262PR40P1990D 479,90	262PR40P1990E 511,10	262PR40P1990F 529,30	262PR40P1990G 594,30	262PR40P1990H 655,40				
2290 mm	262PR40P2290A 473,40	262PR40P2290B 488,40	262PR40P2290C 510,90	262PR40P2290D 555,90	262PR40P2290E 591,90	262PR40P2290F 612,90	262PR40P2290G 687,90	262PR40P2290H 758,40				
2590 mm	262PR40P2590A 549,80	262PR40P2590B 566,80	262PR40P2590C 592,30	262PR40P2590D 643,30	262PR40P2590E 684,10	262PR40P2590F 707,90	262PR40P2590G 792,90	262PR40P2590H 872,80				
2890 mm	262PR40P2890A 586,00	262PR40P2890B 605,00	262PR40P2890C 633,50	262PR40P2890D 690,50	262PR40P2890E 736,10	262PR40P2890F 762,70	262PR40P2890G 857,70	262PR40P2890H 947,00				
3190 mm	262PR40P3190A 649,00	262PR40P3190B 670,00	262PR40P3190C 701,50	262PR40P3190D 764,50	262PR40P3190E 814,90	262PR40P3190F 844,30	262PR40P3190G 949,30	262PR40P3190H 1 048,00				
3490 mm	262PR40P3490A 724,40	262PR40P3490B 747,40	262PR40P3490C 781,90	262PR40P3490D 850,90	262PR40P3490E 906,10	262PR40P3490F 938,30	262PR40P3490G 1 053,30	262PR40P3490H 1 161,40				
3790 mm	262PR40P3790A 760,60	262PR40P3790B 785,60	262PR40P3790C 823,10	262PR40P3790D 898,10	262PR40P3790E 958,10	262PR40P3790F 993,10	262PR40P3790G 1 118,10	262PR40P3790H 1 235,60				



NEGATIF

Autres dimensions : nous consulter

Bandeau équipé de crochets prémontés en COMPOSITE AVEC SUPPORTS POUR FIXATION PLAFOND Lanières en PVC NEGATIF 190 mm x Ep. 2 mm

LARGEURS RIDEAUX	HAUTEURS LANIÈRES (mm)											
	1980 A	2080 B	2280 C	2580 D	2880 E	3080 F	3580 G	3880 H				
940 mm	262PR40N940A 231,00	262PR40N940B 234,00	262PR40N940C 243,60	262PR40N940D 260,40	262PR40N940E 276,00	262PR40N940F 291,60	262PR40N940G 315,00	262PR40N940H 332,40				
1090 mm	262PR40N1090A 252,50	262PR40N1090B 256,00	262PR40N1090C 267,20	262PR40N1090D 286,80	262PR40N1090E 305,00	262PR40N1090F 323,20	262PR40N1090G 350,50	262PR40N1090H 370,80				
1390 mm	262PR40N1390A 321,30	262PR40N1390B 325,80	262PR40N1390C 340,20	262PR40N1390D 365,40	262PR40N1390E 388,80	262PR40N1390F 412,20	262PR40N1390G 447,30	262PR40N1390H 473,40				
1690 mm	262PR40N1690A 409,60	262PR40N1690B 415,10	262PR40N1690C 432,70	262PR40N1690D 463,50	262PR40N1690E 492,10	262PR40N1690F 520,70	262PR40N1690G 563,60	262PR40N1690H 595,50				
1990 mm	262PR40N1990A 452,60	262PR40N1990B 459,10	262PR40N1990C 479,90	262PR40N1990D 516,30	262PR40N1990E 550,10	262PR40N1990F 583,90	262PR40N1990G 634,60	262PR40N1990H 672,30				
2290 mm	262PR40N2290A 524,40	262PR40N2290B 531,90	262PR40N2290C 555,90	262PR40N2290D 597,90	262PR40N2290E 636,90	262PR40N2290F 675,90	262PR40N2290G 734,40	262PR40N2290H 777,90				
2590 mm	262PR40N2590A 607,60	262PR40N2590B 616,10	262PR40N2590C 643,30	262PR40N2590D 690,90	262PR40N2590E 735,10	262PR40N2590F 779,30	262PR40N2590G 845,60	262PR40N2590H 894,90				
2890 mm	262PR40N2890A 650,60	262PR40N2890B 660,10	262PR40N2890C 690,50	262PR40N2890D 743,70	262PR40N2890E 793,10	262PR40N2890F 842,50	262PR40N2890G 916,60	262PR40N2890H 971,70				
3190 mm	262PR40N3190A 720,40	262PR40N3190B 730,90	262PR40N3190C 764,50	262PR40N3190D 823,30	262PR40N3190E 877,90	262PR40N3190F 932,50	262PR40N3190G 1 014,40	262PR40N3190H 1 075,30				
3490 mm	262PR40N3490A 802,60	262PR40N3490B 814,10	262PR40N3490C 850,90	262PR40N3490D 915,30	262PR40N3490E 975,10	262PR40N3490F 1 034,90	262PR40N3490G 1 124,60	262PR40N3490H 1 191,30				
3790 mm	262PR40N3790A 845,60	262PR40N3790B 858,10	262PR40N3790C 898,10	262PR40N3790D 968,10	262PR40N3790E 1 033,10	262PR40N3790F 1 098,10	262PR40N3790G 1 195,60	262PR40N3790H 1 268,10				

Autres dimensions : nous consulter

NOTA : Pour calculer les dimensions du rideau 2620, prendre la largeur de la baie finie, ajouter 40 mm et, pour une fixation avec supports plafond, prendre la hauteur sous plafond





RIDEAUX FIXES À LANIÈRES N°2620 AVEC RECOUVREMENT 80%

Bandeau équipé de crochets prémontés en COMPOSITE - Lanières en PVC POSITIF 190 mm x Ep. 2 mm

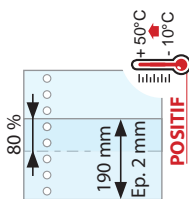

LARGEURS RIDEAUX	HAUTEURS LANIÈRES (mm)															
	1980	2080	2280	2580	2880	3080	3580	3880								
	A		B		C		D		E		F		G		H	
	Code	Code	Code	Code	Code	Code	Code	Code	Code	Code	Code	Code	Code	Code	Code	Code
865 mm	2620R80P865A	2620R80P865B	2620R80P865C	2620R80P865D	2620R80P865E	2620R80P865F	2620R80P865G	2620R80P865H	2620R80P865I	2620R80P865J	2620R80P865K	2620R80P865L	2620R80P865M	2620R80P865N	2620R80P865O	2620R80P865P
1090 mm	2620R80P1090A	2620R80P1090B	2620R80P1090C	2620R80P1090D	2620R80P1090E	2620R80P1090F	2620R80P1090G	2620R80P1090H	2620R80P1090I	2620R80P1090J	2620R80P1090K	2620R80P1090L	2620R80P1090M	2620R80P1090N	2620R80P1090O	2620R80P1090P
1315 mm	2620R80P1315A	2620R80P1315B	2620R80P1315C	2620R80P1315D	2620R80P1315E	2620R80P1315F	2620R80P1315G	2620R80P1315H	2620R80P1315I	2620R80P1315J	2620R80P1315K	2620R80P1315L	2620R80P1315M	2620R80P1315N	2620R80P1315O	2620R80P1315P
1540 mm	2620R80P1540A	2620R80P1540B	2620R80P1540C	2620R80P1540D	2620R80P1540E	2620R80P1540F	2620R80P1540G	2620R80P1540H	2620R80P1540I	2620R80P1540J	2620R80P1540K	2620R80P1540L	2620R80P1540M	2620R80P1540N	2620R80P1540O	2620R80P1540P
1765 mm	2620R80P1765A	2620R80P1765B	2620R80P1765C	2620R80P1765D	2620R80P1765E	2620R80P1765F	2620R80P1765G	2620R80P1765H	2620R80P1765I	2620R80P1765J	2620R80P1765K	2620R80P1765L	2620R80P1765M	2620R80P1765N	2620R80P1765O	2620R80P1765P
1990 mm	2620R80P1990A	2620R80P1990B	2620R80P1990C	2620R80P1990D	2620R80P1990E	2620R80P1990F	2620R80P1990G	2620R80P1990H	2620R80P1990I	2620R80P1990J	2620R80P1990K	2620R80P1990L	2620R80P1990M	2620R80P1990N	2620R80P1990O	2620R80P1990P
2215 mm	2620R80P2215A	2620R80P2215B	2620R80P2215C	2620R80P2215D	2620R80P2215E	2620R80P2215F	2620R80P2215G	2620R80P2215H	2620R80P2215I	2620R80P2215J	2620R80P2215K	2620R80P2215L	2620R80P2215M	2620R80P2215N	2620R80P2215O	2620R80P2215P
2440 mm	2620R80P2440A	2620R80P2440B	2620R80P2440C	2620R80P2440D	2620R80P2440E	2620R80P2440F	2620R80P2440G	2620R80P2440H	2620R80P2440I	2620R80P2440J	2620R80P2440K	2620R80P2440L	2620R80P2440M	2620R80P2440N	2620R80P2440O	2620R80P2440P
2665 mm	2620R80P2665A	2620R80P2665B	2620R80P2665C	2620R80P2665D	2620R80P2665E	2620R80P2665F	2620R80P2665G	2620R80P2665H	2620R80P2665I	2620R80P2665J	2620R80P2665K	2620R80P2665L	2620R80P2665M	2620R80P2665N	2620R80P2665O	2620R80P2665P
2890 mm	2620R80P2890A	2620R80P2890B	2620R80P2890C	2620R80P2890D	2620R80P2890E	2620R80P2890F	2620R80P2890G	2620R80P2890H	2620R80P2890I	2620R80P2890J	2620R80P2890K	2620R80P2890L	2620R80P2890M	2620R80P2890N	2620R80P2890O	2620R80P2890P
3115 mm	2620R80P3115A	2620R80P3115B	2620R80P3115C	2620R80P3115D	2620R80P3115E	2620R80P3115F	2620R80P3115G	2620R80P3115H	2620R80P3115I	2620R80P3115J	2620R80P3115K	2620R80P3115L	2620R80P3115M	2620R80P3115N	2620R80P3115O	2620R80P3115P
3340 mm	2620R80P3340A	2620R80P3340B	2620R80P3340C	2620R80P3340D	2620R80P3340E	2620R80P3340F	2620R80P3340G	2620R80P3340H	2620R80P3340I	2620R80P3340J	2620R80P3340K	2620R80P3340L	2620R80P3340M	2620R80P3340N	2620R80P3340O	2620R80P3340P
3565 mm	2620R80P3565A	2620R80P3565B	2620R80P3565C	2620R80P3565D	2620R80P3565E	2620R80P3565F	2620R80P3565G	2620R80P3565H	2620R80P3565I	2620R80P3565J	2620R80P3565K	2620R80P3565L	2620R80P3565M	2620R80P3565N	2620R80P3565O	2620R80P3565P
3790 mm	2620R80P3790A	2620R80P3790B	2620R80P3790C	2620R80P3790D	2620R80P3790E	2620R80P3790F	2620R80P3790G	2620R80P3790H	2620R80P3790I	2620R80P3790J	2620R80P3790K	2620R80P3790L	2620R80P3790M	2620R80P3790N	2620R80P3790O	2620R80P3790P

Autres dimensions : nous consulter

Bandeau équipé de crochets prémontés en COMPOSITE - Lanières en PVC NEGATIF 190 mm x Ep. 2 mm



LARGEURS RIDEAUX	HAUTEURS LANIÈRES (mm)															
	1980	2080	2280	2580	2880	3080	3580	3880								
	A		B		C		D		E		F		G		H	
	Code	Code	Code	Code	Code	Code	Code	Code	Code	Code	Code	Code	Code	Code	Code	Code
865 mm	2620R80N865A	2620R80N865B	2620R80N865C	2620R80N865D	2620R80N865E	2620R80N865F	2620R80N865G	2620R80N865H	2620R80N865I	2620R80N865J	2620R80N865K	2620R80N865L	2620R80N865M	2620R80N865N	2620R80N865O	2620R80N865P
1090 mm	2620R80N1090A	2620R80N1090B	2620R80N1090C	2620R80N1090D	2620R80N1090E	2620R80N1090F	2620R80N1090G	2620R80N1090H	2620R80N1090I	2620R80N1090J	2620R80N1090K	2620R80N1090L	2620R80N1090M	2620R80N1090N	2620R80N1090O	2620R80N1090P
1315 mm	2620R80N1315A	2620R80N1315B	2620R80N1315C	2620R80N1315D	2620R80N1315E	2620R80N1315F	2620R80N1315G	2620R80N1315H	2620R80N1315I	2620R80N1315J	2620R80N1315K	2620R80N1315L	2620R80N1315M	2620R80N1315N	2620R80N1315O	2620R80N1315P
1540 mm	2620R80N1540A	2620R80N1540B	2620R80N1540C	2620R80N1540D	2620R80N1540E	2620R80N1540F	2620R80N1540G	2620R80N1540H	2620R80N1540I	2620R80N1540J	2620R80N1540K	2620R80N1540L	2620R80N1540M	2620R80N1540N	2620R80N1540O	2620R80N1540P
1765 mm	2620R80N1765A	2620R80N1765B	2620R80N1765C	2620R80N1765D	2620R80N1765E	2620R80N1765F	2620R80N1765G	2620R80N1765H	2620R80N1765I	2620R80N1765J	2620R80N1765K	2620R80N1765L	2620R80N1765M	2620R80N1765N	2620R80N1765O	2620R80N1765P
1990 mm	2620R80N1990A	2620R80N1990B	2620R80N1990C	2620R80N1990D	2620R80N1990E	2620R80N1990F	2620R80N1990G	2620R80N1990H	2620R80N1990I	2620R80N1990J	2620R80N1990K	2620R80N1990L	2620R80N1990M	2620R80N1990N	2620R80N1990O	2620R80N1990P
2215 mm	2620R80N2215A	2620R80N2215B	2620R80N2215C	2620R80N2215D	2620R80N2215E	2620R80N2215F	2620R80N2215G	2620R80N2215H	2620R80N2215I	2620R80N2215J	2620R80N2215K	2620R80N2215L	2620R80N2215M	2620R80N2215N	2620R80N2215O	2620R80N2215P
2440 mm	2620R80N2440A	2620R80N2440B	2620R80N2440C	2620R80N2440D	2620R80N2440E	2620R80N2440F	2620R80N2440G	2620R80N2440H	2620R80N2440I	2620R80N2440J	2620R80N2440K	2620R80N2440L	2620R80N2440M	2620R80N2440N	2620R80N2440O	2620R80N2440P
2665 mm	2620R80N2665A	2620R80N2665B	2620R80N2665C	2620R80N2665D	2620R80N2665E	2620R80N2665F	2620R80N2665G	2620R80N2665H	2620R80N2665I	2620R80N2665J	2620R80N2665K	2620R80N2665L	2620R80N2665M	2620R80N2665N	2620R80N2665O	2620R80N2665P
2890 mm	2620R80N2890A	2620R80N2890B	2620R80N2890C	2620R80N2890D	2620R80N2890E	2620R80N2890F	2620R80N2890G	2620R80N2890H	2620R80N2890I	2620R80N2890J	2620R80N2890K	2620R80N2890L	2620R80N2890M	2620R80N2890N	2620R80N2890O	2620R80N2890P
3115 mm	2620R80N3115A	2620R80N3115B	2620R80N3115C	2620R80N3115D	2620R80N3115E	2620R80N3115F	2620R80N3115G	2620R80N3115H	2620R80N3115I	2620R80N3115J	2620R80N3115K	2620R80N3115L	2620R80N3115M	2620R80N3115N	2620R80N3115O	2620R80N3115P
3340 mm	2620R80N3340A	2620R80N3340B	2620R80N3340C	2620R80N3340D	2620R80N3340E	2620R80N3340F	2620R80N3340G	2620R80N3340H	2620R80N3340I	2620R80N3340J	2620R80N3340K	2620R80N3340L	2620R80N3340M	2620R80N3340N	2620R80N3340O	2620R80N3340P
3565 mm	2620R80N3565A	2620R80N3565B	2620R80N3565C	2620R80N3565D	2620R80N3565E	2620R80N3565F	2620R80N3565G	2620R80N3565H	2620R80N3565I	2620R80N3565J	2620R80N3565K	2620R80N3565L	2620R80N3565M	2620R80N3565N	2620R80N3565O	2620R80N3565P
3790 mm	2620R80N3790A	2620R80N3790B	2620R80N3790C	2620R80N3790D	2620R80N3790E	2620R80N3790F	2620R80N3790G	2620R80N3790H	2620R80N3790I	2620R80N3790J	2620R80N3790K	2620R80N3790L	2620R80N3790M	2620R80N3790N	2620R80N3790O	2620R80N3790P

Autres dimensions : nous consulter

NOTA : Pour calculer les dimensions du rideau 2620, prendre les dimensions de la baie finie, ajouter 40 mm en largeur et 80 mm en hauteur



RIDEAUX FIXES À LANIÈRES N°2620 AVEC RECOUVREMENT 80%

Bandeau équipé de crochets prémontés en COMPOSITE AVEC SUPPORTS POUR FIXATION PLAFOND Lanières en PVC POSITIF 190 mm x Ep. 2 mm



POSITIF



LARGEURS RIDEAUX	HAUTEURS LANIÈRES (mm)															
	1980 A	2080 B	2280 C	2580 D	2880 E	3080 F	3580 G	3880 H	Code	Code	Code	Code				
865 mm	228,70	235,70	246,20	267,20	284,00	293,80	328,80	361,70	262PR80P865A	262PR80P865B	262PR80P865C	262PR80P865D	262PR80P865E	262PR80P865F	262PR80P865G	262PR80P865H
1090 mm	264,90	273,90	287,40	314,40	336,00	348,60	393,60	435,90	262PR80P1090A	262PR80P1090B	262PR80P1090C	262PR80P1090D	262PR80P1090E	262PR80P1090F	262PR80P1090G	262PR80P1090H
1315 mm	326,90	337,90	354,40	387,40	413,80	429,20	484,20	535,90	262PR80P1315A	262PR80P1315B	262PR80P1315C	262PR80P1315D	262PR80P1315E	262PR80P1315F	262PR80P1315G	262PR80P1315H
1540 mm	363,10	376,10	395,60	434,60	465,80	484,00	549,00	610,10	262PR80P1540A	262PR80P1540B	262PR80P1540C	262PR80P1540D	262PR80P1540E	262PR80P1540F	262PR80P1540G	262PR80P1540H
1765 mm	444,60	459,60	482,10	527,10	563,10	584,10	659,10	729,60	262PR80P1765A	262PR80P1765B	262PR80P1765C	262PR80P1765D	262PR80P1765E	262PR80P1765F	262PR80P1765G	262PR80P1765H
1990 mm	480,80	497,80	523,30	574,30	615,10	638,90	723,90	803,80	262PR80P1990A	262PR80P1990B	262PR80P1990C	262PR80P1990D	262PR80P1990E	262PR80P1990F	262PR80P1990G	262PR80P1990H
2215 mm	545,80	564,80	593,30	650,30	695,90	722,50	817,50	906,80	262PR80P2215A	262PR80P2215B	262PR80P2215C	262PR80P2215D	262PR80P2215E	262PR80P2215F	262PR80P2215G	262PR80P2215H
2440 mm	582,00	603,00	634,50	697,50	747,90	777,30	882,30	981,00	262PR80P2440A	262PR80P2440B	262PR80P2440C	262PR80P2440D	262PR80P2440E	262PR80P2440F	262PR80P2440G	262PR80P2440H
2665 mm	658,40	681,40	715,90	784,90	840,10	872,30	987,30	1095,40	262PR80P2665A	262PR80P2665B	262PR80P2665C	262PR80P2665D	262PR80P2665E	262PR80P2665F	262PR80P2665G	262PR80P2665H
2890 mm	694,60	719,60	757,10	832,10	892,10	927,10	1052,10	1169,60	262PR80P2890A	262PR80P2890B	262PR80P2890C	262PR80P2890D	262PR80P2890E	262PR80P2890F	262PR80P2890G	262PR80P2890H
3115 mm	757,60	784,60	825,10	906,10	970,90	1008,70	1143,70	1270,60	262PR80P3115A	262PR80P3115B	262PR80P3115C	262PR80P3115D	262PR80P3115E	262PR80P3115F	262PR80P3115G	262PR80P3115H
3340 mm	793,80	822,80	866,30	953,30	1022,90	1063,50	1208,50	1344,80	262PR80P3340A	262PR80P3340B	262PR80P3340C	262PR80P3340D	262PR80P3340E	262PR80P3340F	262PR80P3340G	262PR80P3340H
3565 mm	869,20	900,20	946,70	1039,70	1114,10	1157,50	1312,50	1458,20	262PR80P3565A	262PR80P3565B	262PR80P3565C	262PR80P3565D	262PR80P3565E	262PR80P3565F	262PR80P3565G	262PR80P3565H
3790 mm	905,40	938,40	987,90	1086,90	1166,10	1212,30	1377,30	1532,40	262PR80P3790A	262PR80P3790B	262PR80P3790C	262PR80P3790D	262PR80P3790E	262PR80P3790F	262PR80P3790G	262PR80P3790H

Autres dimensions : nous consulter

Bandeau équipé de crochets prémontés en COMPOSITE AVEC SUPPORTS POUR FIXATION PLAFOND Lanières en PVC NEGATIF 190 mm x Ep. 2 mm



NEGATIF



LARGEURS RIDEAUX	HAUTEURS LANIÈRES (mm)															
	1980 A	2080 B	2280 C	2580 D	2880 E	3080 F	3580 G	3880 H	Code	Code	Code	Code				
865 mm	252,50	256,00	267,20	286,80	305,00	323,20	350,50	370,80	262PR80N865A	262PR80N865B	262PR80N865C	262PR80N865D	262PR80N865E	262PR80N865F	262PR80N865G	262PR80N865H
1090 mm	295,50	300,00	314,40	339,60	363,00	386,40	421,50	447,60	262PR80N1090A	262PR80N1090B	262PR80N1090C	262PR80N1090D	262PR80N1090E	262PR80N1090F	262PR80N1090G	262PR80N1090H
1315 mm	364,30	369,80	387,40	418,20	446,80	475,40	518,30	550,20	262PR80N1315A	262PR80N1315B	262PR80N1315C	262PR80N1315D	262PR80N1315E	262PR80N1315F	262PR80N1315G	262PR80N1315H
1540 mm	407,30	413,80	434,60	471,00	504,80	538,60	589,30	627,00	262PR80N1540A	262PR80N1540B	262PR80N1540C	262PR80N1540D	262PR80N1540E	262PR80N1540F	262PR80N1540G	262PR80N1540H
1765 mm	495,60	503,10	527,10	569,10	608,10	647,10	705,60	749,10	262PR80N1765A	262PR80N1765B	262PR80N1765C	262PR80N1765D	262PR80N1765E	262PR80N1765F	262PR80N1765G	262PR80N1765H
1990 mm	538,60	547,10	574,30	621,90	666,10	710,30	776,60	825,90	262PR80N1990A	262PR80N1990B	262PR80N1990C	262PR80N1990D	262PR80N1990E	262PR80N1990F	262PR80N1990G	262PR80N1990H
2215 mm	610,40	619,90	650,30	703,50	752,90	802,30	876,40	931,50	262PR80N2215A	262PR80N2215B	262PR80N2215C	262PR80N2215D	262PR80N2215E	262PR80N2215F	262PR80N2215G	262PR80N2215H
2440 mm	653,40	663,90	697,50	756,30	810,90	865,50	947,40	1008,30	262PR80N2440A	262PR80N2440B	262PR80N2440C	262PR80N2440D	262PR80N2440E	262PR80N2440F	262PR80N2440G	262PR80N2440H
2665 mm	736,60	748,10	784,90	849,30	909,10	968,90	1058,60	1125,30	262PR80N2665A	262PR80N2665B	262PR80N2665C	262PR80N2665D	262PR80N2665E	262PR80N2665F	262PR80N2665G	262PR80N2665H
2890 mm	779,60	792,10	832,10	902,10	967,10	1032,10	1129,60	1202,10	262PR80N2890A	262PR80N2890B	262PR80N2890C	262PR80N2890D	262PR80N2890E	262PR80N2890F	262PR80N2890G	262PR80N2890H
3115 mm	849,40	862,90	906,10	981,70	1051,90	1122,10	1227,40	1305,70	262PR80N3115A	262PR80N3115B	262PR80N3115C	262PR80N3115D	262PR80N3115E	262PR80N3115F	262PR80N3115G	262PR80N3115H
3340 mm	892,40	906,90	953,30	1034,50	1109,90	1185,30	1298,40	1382,50	262PR80N3340A	262PR80N3340B	262PR80N3340C	262PR80N3340D	262PR80N3340E	262PR80N3340F	262PR80N3340G	262PR80N3340H
3565 mm	974,60	990,10	1039,70	1126,50	1207,10	1287,70	1408,60	1498,50	262PR80N3565A	262PR80N3565B	262PR80N3565C	262PR80N3565D	262PR80N3565E	262PR80N3565F	262PR80N3565G	262PR80N3565H
3790 mm	1017,60	1034,10	1086,90	1179,30	1265,10	1350,90	1479,60	1575,30	262PR80N3790A	262PR80N3790B	262PR80N3790C	262PR80N3790D	262PR80N3790E	262PR80N3790F	262PR80N3790G	262PR80N3790H

Autres dimensions : nous consulter

NOTA : Pour calculer les dimensions du rideau 2620, prendre la largeur de la baie finie, ajouter 40 mm et, pour une fixation avec supports plafond, prendre la hauteur sous plafond





RIDEAUX FIXES À LANIÈRES N°2620 AVEC RECROUVREMENT 50%

Bandeau équipé de crochets prémontés en COMPOSITE - Lanières en PVC POSITIF 300 mm x Ep. 3 mm

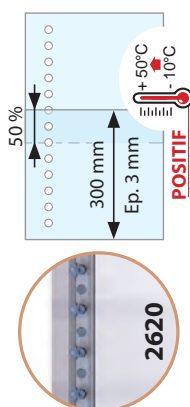

LARGEURS RIDEAUX	HAUTEURS LANIÈRES (mm)											
	2580 D	2880 E	3080 F	3580 G	3880 H							
1200 mm	385,60	415,10	439,10	495,10	523,10	2620R50P1200D	2620R50P1200E	2620R50P1200F	2620R50P1200G	2620R50P1200H	Code	Code
1650 mm	539,00	580,30	613,90	692,30	731,50	2620R50P1650D	2620R50P1650E	2620R50P1650F	2620R50P1650G	2620R50P1650H	Code	Code
2100 mm	675,90	729,00	772,20	873,00	923,40	2620R50P2100D	2620R50P2100E	2620R50P2100F	2620R50P2100G	2620R50P2100H	Code	Code
2550 mm	824,20	889,10	941,90	1 065,10	1 126,70	2620R50P2550D	2620R50P2550E	2620R50P2550F	2620R50P2550G	2620R50P2550H	Code	Code
3000 mm	959,10	1 035,80	1 098,20	1 243,80	1 316,60	2620R50P3000D	2620R50P3000E	2620R50P3000F	2620R50P3000G	2620R50P3000H	Code	Code
3450 mm	1 106,40	1 194,90	1 266,90	1 434,90	1 518,90	2620R50P3450D	2620R50P3450E	2620R50P3450F	2620R50P3450G	2620R50P3450H	Code	Code

Autres dimensions : nous consulter



Bandeau équipé de crochets prémontés en COMPOSITE - Lanières en PVC NEGATIF 300 mm x Ep. 3 mm

LARGEURS RIDEAUX	HAUTEURS LANIÈRES (mm)											
	2580 D	2880 E	3080 F	3580 G	3880 H							
1200 mm	412,10	445,60	476,10	538,10	575,10	2620R50N1200D	2620R50N1200E	2620R50N1200F	2620R50N1200G	2620R50N1200H	Code	Code
1650 mm	576,10	623,00	665,70	752,50	804,30	2620R50N1650D	2620R50N1650E	2620R50N1650F	2620R50N1650G	2620R50N1650H	Code	Code
2100 mm	723,60	783,90	838,80	950,40	1 017,00	2620R50N2100D	2620R50N2100E	2620R50N2100F	2620R50N2100G	2620R50N2100H	Code	Code
2550 mm	882,50	956,20	1 023,30	1 159,70	1 241,10	2620R50N2550D	2620R50N2550E	2620R50N2550F	2620R50N2550G	2620R50N2550H	Code	Code
3000 mm	1 028,00	1 115,10	1 194,40	1 355,60	1 451,80	2620R50N3000D	2620R50N3000E	2620R50N3000F	2620R50N3000G	2620R50N3000H	Code	Code
3450 mm	1 185,90	1 286,40	1 377,90	1 563,90	1 674,90	2620R50N3450D	2620R50N3450E	2620R50N3450F	2620R50N3450G	2620R50N3450H	Code	Code

Autres dimensions : nous consulter



RIDEAUX FIXES À LANIÈRES N°2620 AVEC RECOUVREMENT 50%

Bandeau équipé de crochets prémontés en COMPOSITE AVEC SUPPORTS POUR FIXATION PLAFOND Lanières en PVC POSITIF 300 mm x Ep. 3 mm

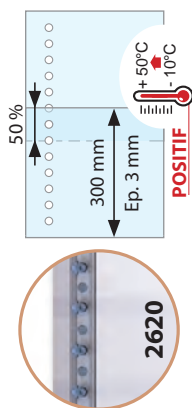

LARGEURS RIDEAUX	HAUTEURS LANIÈRES (mm)									
	Code	2580 D	2880 E	Code	3080 F	Code	3580 G	Code	3880 H	
1200 mm	262PR50P1200D	418,80	448,30	262PR50P1200E	472,30	262PR50P1200F	528,30	262PR50P1200H	556,30	
1650 mm	262PR50P1650D	580,50	621,80	262PR50P1650E	655,40	262PR50P1650F	733,80	262PR50P1650H	773,00	
2100 mm	262PR50P2100D	725,70	778,80	262PR50P2100E	822,00	262PR50P2100F	922,80	262PR50P2100H	973,20	
2550 mm	262PR50P2550D	882,30	947,20	262PR50P2550E	1 000,00	262PR50P2550F	1 123,20	262PR50P2550H	1 184,80	
3000 mm	262PR50P3000D	1 025,50	1 102,20	262PR50P3000E	1 164,60	262PR50P3000F	1 310,20	262PR50P3000H	1 383,00	
3450 mm	262PR50P3450D	1 181,10	1 269,60	262PR50P3450E	1 341,60	262PR50P3450F	1 509,60	262PR50P3450H	1 593,60	



Bandeau équipé de crochets prémontés en COMPOSITE AVEC SUPPORTS POUR FIXATION PLAFOND Lanières en PVC NEGATIF 300 mm x Ep. 3 mm

LARGEURS RIDEAUX	HAUTEURS LANIÈRES (mm)									
	Code	2580 D	2880 E	Code	3080 F	Code	3580 G	Code	3880 H	
1200 mm	262PR50N1200D	445,30	478,80	262PR50N1200E	509,30	262PR50N1200F	571,30	262PR50N1200H	608,30	
1650 mm	262PR50N1650D	617,60	664,50	262PR50N1650E	707,20	262PR50N1650F	794,00	262PR50N1650H	845,80	
2100 mm	262PR50N2100D	773,40	833,70	262PR50N2100E	888,60	262PR50N2100F	1 000,20	262PR50N2100H	1 066,80	
2550 mm	262PR50N2550D	940,60	1 014,30	262PR50N2550E	1 081,40	262PR50N2550F	1 217,80	262PR50N2550H	1 299,20	
3000 mm	262PR50N3000D	1 094,40	1 181,50	262PR50N3000E	1 260,80	262PR50N3000F	1 422,00	262PR50N3000H	1 518,20	
3450 mm	262PR50N3450D	1 260,60	1 361,10	262PR50N3450E	1 452,60	262PR50N3450F	1 638,60	262PR50N3450H	1 749,60	

Autres dimensions : nous consulter



RIDEAUX FIXES À LANIÈRES N°2600 AVEC RECOUVREMENT 40%

Bandeau et éléments de bandeau en DURALINOX - Lanières en PVC POSITIF 190 mm x Ep. 2 mm

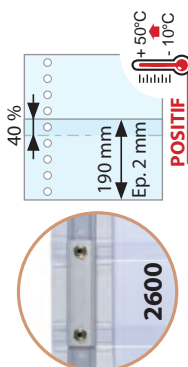

HAUTEURS LANIÈRES (mm)

LARGEURS RIDEAUX	1980		2080		2280		2580		2880		3080		3580		3880	
	Code	A	Code	B	Code	C	Code	D	Code	E	Code	F	Code	G	Code	H
1090 mm	2600R40P1090A	221,30	2600R40P1090B	228,30	2600R40P1090C	238,80	2600R40P1090D	259,80	2600R40P1090E	276,60	2600R40P1090F	286,40	2600R40P1090G	321,40	2600R40P1090H	354,30
1390 mm	2600R40P1390A	277,00	2600R40P1390B	286,00	2600R40P1390C	299,50	2600R40P1390D	326,50	2600R40P1390E	348,10	2600R40P1390F	360,70	2600R40P1390G	405,70	2600R40P1390H	448,00
1690 mm	2600R40P1690A	351,20	2600R40P1690B	362,20	2600R40P1690C	378,70	2600R40P1690D	411,70	2600R40P1690E	438,10	2600R40P1690F	453,50	2600R40P1690G	508,50	2600R40P1690H	560,20
1990 mm	2600R40P1990A	387,40	2600R40P1990B	400,40	2600R40P1990C	419,90	2600R40P1990D	458,90	2600R40P1990E	490,10	2600R40P1990F	508,30	2600R40P1990G	573,30	2600R40P1990H	634,40
2290 mm	2600R40P2290A	447,30	2600R40P2290B	462,30	2600R40P2290C	484,80	2600R40P2290D	529,80	2600R40P2290E	565,80	2600R40P2290F	586,80	2600R40P2290G	661,80	2600R40P2290H	732,30
2590 mm	2600R40P2590A	521,50	2600R40P2590B	538,50	2600R40P2590C	564,00	2600R40P2590D	615,00	2600R40P2590E	655,80	2600R40P2590F	679,60	2600R40P2590G	764,60	2600R40P2590H	844,50
2890 mm	2600R40P2890A	557,70	2600R40P2890B	576,70	2600R40P2890C	605,20	2600R40P2890D	662,20	2600R40P2890E	707,80	2600R40P2890F	734,40	2600R40P2890G	829,40	2600R40P2890H	918,70
3190 mm	2600R40P3190A	616,50	2600R40P3190B	637,50	2600R40P3190C	669,00	2600R40P3190D	732,00	2600R40P3190E	782,40	2600R40P3190F	811,80	2600R40P3190G	916,80	2600R40P3190H	1 015,50
3490 mm	2600R40P3490A	689,70	2600R40P3490B	712,70	2600R40P3490C	747,20	2600R40P3490D	816,20	2600R40P3490E	871,40	2600R40P3490F	903,60	2600R40P3490G	1 018,60	2600R40P3490H	1 126,70
3790 mm	2600R40P3790A	725,90	2600R40P3790B	750,90	2600R40P3790C	788,40	2600R40P3790D	863,40	2600R40P3790E	923,40	2600R40P3790F	958,40	2600R40P3790G	1 083,40	2600R40P3790H	1 200,90

Autres dimensions : nous consulter



Bandeau et éléments de bandeau en DURALINOX - Lanières en PVC NEGATIF 190 mm x Ep. 2 mm

HAUTEURS LANIÈRES (mm)

LARGEURS RIDEAUX	1980		2080		2280		2580		2880		3080		3580		3880	
	Code	A	Code	B	Code	C	Code	D	Code	E	Code	F	Code	G	Code	H
1090 mm	2600R40N1090A	245,10	2600R40N1090B	248,60	2600R40N1090C	259,80	2600R40N1090D	279,40	2600R40N1090E	297,60	2600R40N1090F	315,80	2600R40N1090G	343,10	2600R40N1090H	363,40
1390 mm	2600R40N1390A	307,60	2600R40N1390B	312,10	2600R40N1390C	326,50	2600R40N1390D	351,70	2600R40N1390E	375,10	2600R40N1390F	398,50	2600R40N1390G	433,60	2600R40N1390H	459,70
1690 mm	2600R40N1690A	388,60	2600R40N1690B	394,10	2600R40N1690C	411,70	2600R40N1690D	442,50	2600R40N1690E	471,10	2600R40N1690F	499,70	2600R40N1690G	542,60	2600R40N1690H	574,50
1990 mm	2600R40N1990A	431,60	2600R40N1990B	438,10	2600R40N1990C	458,90	2600R40N1990D	495,30	2600R40N1990E	529,10	2600R40N1990F	562,90	2600R40N1990G	613,60	2600R40N1990H	651,30
2290 mm	2600R40N2290A	498,30	2600R40N2290B	505,80	2600R40N2290C	529,80	2600R40N2290D	571,80	2600R40N2290E	610,80	2600R40N2290F	649,80	2600R40N2290G	708,30	2600R40N2290H	751,80
2590 mm	2600R40N2590A	579,30	2600R40N2590B	587,80	2600R40N2590C	615,00	2600R40N2590D	662,60	2600R40N2590E	706,80	2600R40N2590F	751,00	2600R40N2590G	817,30	2600R40N2590H	866,60
2890 mm	2600R40N2890A	622,30	2600R40N2890B	631,80	2600R40N2890C	662,20	2600R40N2890D	715,40	2600R40N2890E	764,80	2600R40N2890F	814,20	2600R40N2890G	888,30	2600R40N2890H	943,40
3190 mm	2600R40N3190A	687,90	2600R40N3190B	698,40	2600R40N3190C	732,00	2600R40N3190D	790,80	2600R40N3190E	845,40	2600R40N3190F	900,00	2600R40N3190G	981,90	2600R40N3190H	1 042,80
3490 mm	2600R40N3490A	767,90	2600R40N3490B	779,40	2600R40N3490C	816,20	2600R40N3490D	880,60	2600R40N3490E	940,40	2600R40N3490F	1 000,20	2600R40N3490G	1 089,90	2600R40N3490H	1 156,60
3790 mm	2600R40N3790A	810,90	2600R40N3790B	823,40	2600R40N3790C	863,40	2600R40N3790D	933,40	2600R40N3790E	998,40	2600R40N3790F	1 063,40	2600R40N3790G	1 160,90	2600R40N3790H	1 233,40

Autres dimensions : nous consulter

NOTA : Pour calculer les dimensions du rideau 2620, prendre les dimensions de la baie finie, ajouter 40 mm en largeur et 80 mm en hauteur



RIDEAUX FIXES À LANIÈRES N°2600 AVEC RECouvreMENT 80%

Bandeau et éléments de bandeau en DURALINOX - Lanières en PVC POSITIF 190 mm x Ep. 2 mm

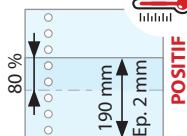

POSITIF
+50°C
-10°C

LARGEURS RIDEAUX	HAUTEURS LANIÈRES (mm)												
	1980	2080	2280	2580	2880	3080	3580	3880					
Code	Code	Code	Code	Code	Code	Code	Code	Code	Code	Code	Code	Code	Code
865 mm	2600R80P865A	2600R80P865B	2600R80P865C	2600R80P865D	2600R80P865E	2600R80P865F	2600R80P865G	2600R80P865H	2600R80P865I	2600R80P865J	2600R80P865K	2600R80P865L	2600R80P865M
1090 mm	2600R80P1090A	2600R80P1090B	2600R80P1090C	2600R80P1090D	2600R80P1090E	2600R80P1090F	2600R80P1090G	2600R80P1090H	2600R80P1090I	2600R80P1090J	2600R80P1090K	2600R80P1090L	2600R80P1090M
1315 mm	2600R80P1315A	2600R80P1315B	2600R80P1315C	2600R80P1315D	2600R80P1315E	2600R80P1315F	2600R80P1315G	2600R80P1315H	2600R80P1315I	2600R80P1315J	2600R80P1315K	2600R80P1315L	2600R80P1315M
1540 mm	2600R80P1540A	2600R80P1540B	2600R80P1540C	2600R80P1540D	2600R80P1540E	2600R80P1540F	2600R80P1540G	2600R80P1540H	2600R80P1540I	2600R80P1540J	2600R80P1540K	2600R80P1540L	2600R80P1540M
1765 mm	2600R80P1765A	2600R80P1765B	2600R80P1765C	2600R80P1765D	2600R80P1765E	2600R80P1765F	2600R80P1765G	2600R80P1765H	2600R80P1765I	2600R80P1765J	2600R80P1765K	2600R80P1765L	2600R80P1765M
1990 mm	2600R80P1990A	2600R80P1990B	2600R80P1990C	2600R80P1990D	2600R80P1990E	2600R80P1990F	2600R80P1990G	2600R80P1990H	2600R80P1990I	2600R80P1990J	2600R80P1990K	2600R80P1990L	2600R80P1990M
2215 mm	2600R80P2215A	2600R80P2215B	2600R80P2215C	2600R80P2215D	2600R80P2215E	2600R80P2215F	2600R80P2215G	2600R80P2215H	2600R80P2215I	2600R80P2215J	2600R80P2215K	2600R80P2215L	2600R80P2215M
2440 mm	2600R80P2440A	2600R80P2440B	2600R80P2440C	2600R80P2440D	2600R80P2440E	2600R80P2440F	2600R80P2440G	2600R80P2440H	2600R80P2440I	2600R80P2440J	2600R80P2440K	2600R80P2440L	2600R80P2440M
2665 mm	2600R80P2665A	2600R80P2665B	2600R80P2665C	2600R80P2665D	2600R80P2665E	2600R80P2665F	2600R80P2665G	2600R80P2665H	2600R80P2665I	2600R80P2665J	2600R80P2665K	2600R80P2665L	2600R80P2665M
2890 mm	2600R80P2890A	2600R80P2890B	2600R80P2890C	2600R80P2890D	2600R80P2890E	2600R80P2890F	2600R80P2890G	2600R80P2890H	2600R80P2890I	2600R80P2890J	2600R80P2890K	2600R80P2890L	2600R80P2890M
3115 mm	2600R80P3115A	2600R80P3115B	2600R80P3115C	2600R80P3115D	2600R80P3115E	2600R80P3115F	2600R80P3115G	2600R80P3115H	2600R80P3115I	2600R80P3115J	2600R80P3115K	2600R80P3115L	2600R80P3115M
3340 mm	2600R80P3340A	2600R80P3340B	2600R80P3340C	2600R80P3340D	2600R80P3340E	2600R80P3340F	2600R80P3340G	2600R80P3340H	2600R80P3340I	2600R80P3340J	2600R80P3340K	2600R80P3340L	2600R80P3340M
3565 mm	2600R80P3565A	2600R80P3565B	2600R80P3565C	2600R80P3565D	2600R80P3565E	2600R80P3565F	2600R80P3565G	2600R80P3565H	2600R80P3565I	2600R80P3565J	2600R80P3565K	2600R80P3565L	2600R80P3565M
3790 mm	2600R80P3790A	2600R80P3790B	2600R80P3790C	2600R80P3790D	2600R80P3790E	2600R80P3790F	2600R80P3790G	2600R80P3790H	2600R80P3790I	2600R80P3790J	2600R80P3790K	2600R80P3790L	2600R80P3790M

Autres dimensions : nous consulter



NEGATIF
+10°C
-40°C

Bandeau et éléments de bandeau en DURALINOX - Lanières en PVC NEGATIF 190 mm x Ep. 2 mm

LARGEURS RIDEAUX	HAUTEURS LANIÈRES (mm)												
	1980	2080	2280	2580	2880	3080	3580	3880					
Code	Code	Code	Code	Code	Code	Code	Code	Code	Code	Code	Code	Code	Code
865 mm	2600R80N865A	2600R80N865B	2600R80N865C	2600R80N865D	2600R80N865E	2600R80N865F	2600R80N865G	2600R80N865H	2600R80N865I	2600R80N865J	2600R80N865K	2600R80N865L	2600R80N865M
1090 mm	2600R80N1090A	2600R80N1090B	2600R80N1090C	2600R80N1090D	2600R80N1090E	2600R80N1090F	2600R80N1090G	2600R80N1090H	2600R80N1090I	2600R80N1090J	2600R80N1090K	2600R80N1090L	2600R80N1090M
1315 mm	2600R80N1315A	2600R80N1315B	2600R80N1315C	2600R80N1315D	2600R80N1315E	2600R80N1315F	2600R80N1315G	2600R80N1315H	2600R80N1315I	2600R80N1315J	2600R80N1315K	2600R80N1315L	2600R80N1315M
1540 mm	2600R80N1540A	2600R80N1540B	2600R80N1540C	2600R80N1540D	2600R80N1540E	2600R80N1540F	2600R80N1540G	2600R80N1540H	2600R80N1540I	2600R80N1540J	2600R80N1540K	2600R80N1540L	2600R80N1540M
1765 mm	2600R80N1765A	2600R80N1765B	2600R80N1765C	2600R80N1765D	2600R80N1765E	2600R80N1765F	2600R80N1765G	2600R80N1765H	2600R80N1765I	2600R80N1765J	2600R80N1765K	2600R80N1765L	2600R80N1765M
1990 mm	2600R80N1990A	2600R80N1990B	2600R80N1990C	2600R80N1990D	2600R80N1990E	2600R80N1990F	2600R80N1990G	2600R80N1990H	2600R80N1990I	2600R80N1990J	2600R80N1990K	2600R80N1990L	2600R80N1990M
2215 mm	2600R80N2215A	2600R80N2215B	2600R80N2215C	2600R80N2215D	2600R80N2215E	2600R80N2215F	2600R80N2215G	2600R80N2215H	2600R80N2215I	2600R80N2215J	2600R80N2215K	2600R80N2215L	2600R80N2215M
2440 mm	2600R80N2440A	2600R80N2440B	2600R80N2440C	2600R80N2440D	2600R80N2440E	2600R80N2440F	2600R80N2440G	2600R80N2440H	2600R80N2440I	2600R80N2440J	2600R80N2440K	2600R80N2440L	2600R80N2440M
2665 mm	2600R80N2665A	2600R80N2665B	2600R80N2665C	2600R80N2665D	2600R80N2665E	2600R80N2665F	2600R80N2665G	2600R80N2665H	2600R80N2665I	2600R80N2665J	2600R80N2665K	2600R80N2665L	2600R80N2665M
2890 mm	2600R80N2890A	2600R80N2890B	2600R80N2890C	2600R80N2890D	2600R80N2890E	2600R80N2890F	2600R80N2890G	2600R80N2890H	2600R80N2890I	2600R80N2890J	2600R80N2890K	2600R80N2890L	2600R80N2890M
3115 mm	2600R80N3115A	2600R80N3115B	2600R80N3115C	2600R80N3115D	2600R80N3115E	2600R80N3115F	2600R80N3115G	2600R80N3115H	2600R80N3115I	2600R80N3115J	2600R80N3115K	2600R80N3115L	2600R80N3115M
3340 mm	2600R80N3340A	2600R80N3340B	2600R80N3340C	2600R80N3340D	2600R80N3340E	2600R80N3340F	2600R80N3340G	2600R80N3340H	2600R80N3340I	2600R80N3340J	2600R80N3340K	2600R80N3340L	2600R80N3340M
3565 mm	2600R80N3565A	2600R80N3565B	2600R80N3565C	2600R80N3565D	2600R80N3565E	2600R80N3565F	2600R80N3565G	2600R80N3565H	2600R80N3565I	2600R80N3565J	2600R80N3565K	2600R80N3565L	2600R80N3565M
3790 mm	2600R80N3790A	2600R80N3790B	2600R80N3790C	2600R80N3790D	2600R80N3790E	2600R80N3790F	2600R80N3790G	2600R80N3790H	2600R80N3790I	2600R80N3790J	2600R80N3790K	2600R80N3790L	2600R80N3790M

Autres dimensions : nous consulter



NOTA : Pour calculer les dimensions du rideau 2620, prendre la largeur de la baie finie, ajouter 40 mm et, pour une fixation avec supports plafond, prendre la hauteur sous plafond





RIDEAUX FIXES À LANIÈRES N°2600 AVEC RECOUVREMENT 50%

Bandeau et éléments de bandeau en DURALINOX - Lanières en PVC POSITIF 300 mm x Ep. 3 mm

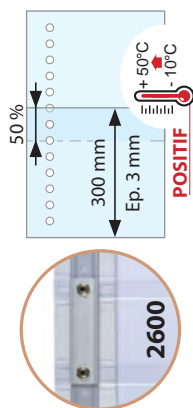

LARGEURS RIDEAUX	HAUTEURS LANIÈRES (mm)							
	2580 D	2880 E	3080 F	3580 G	3880 H	Code	Code	Code
1200 mm	408,20	437,70	461,70	517,70	545,70	2600R50P1200E	2600R50P1200G	2600R50P1200H
1650 mm	551,30	592,60	626,20	704,60	743,80	2600R50P1650E	2600R50P1650G	2600R50P1650H
2100 mm	697,50	750,60	793,80	894,60	945,00	2600R50P2100E	2600R50P2100G	2600R50P2100H
2550 mm	846,80	911,70	964,50	1 087,70	1 149,30	2600R50P2550E	2600R50P2550G	2600R50P2550H
3000 mm	991,00	1 067,70	1 130,10	1 275,70	1 348,50	2600R50P3000E	2600R50P3000G	2600R50P3000H
3450 mm	1 139,30	1 227,80	1 299,80	1 467,80	1 551,80	2600R50P3450E	2600R50P3450G	2600R50P3450H

Autres dimensions : nous consulter



Bandeau et éléments de bandeau en DURALINOX - Lanières en PVC NEGATIF 300 mm x Ep. 3 mm

LARGEURS RIDEAUX	HAUTEURS LANIÈRES (mm)							
	2580 D	2880 E	3080 F	3580 G	3880 H	Code	Code	Code
1200 mm	434,70	468,20	498,70	560,70	597,70	2600R50N1200D	2600R50N1200G	2600R50N1200H
1650 mm	588,40	635,30	678,00	764,80	816,60	2600R50N1650D	2600R50N1650G	2600R50N1650H
2100 mm	745,20	805,50	860,40	972,00	1 038,60	2600R50N2100D	2600R50N2100G	2600R50N2100H
2550 mm	905,10	978,80	1 045,90	1 182,30	1 263,70	2600R50N2550D	2600R50N2550G	2600R50N2550H
3000 mm	1 059,90	1 147,00	1 226,30	1 387,50	1 483,70	2600R50N3000D	2600R50N3000G	2600R50N3000H
3450 mm	1 218,80	1 319,30	1 410,80	1 596,80	1 707,80	2600R50N3450D	2600R50N3450G	2600R50N3450H

Autres dimensions : nous consulter

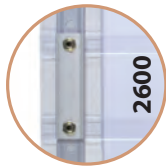

Retour sommaire

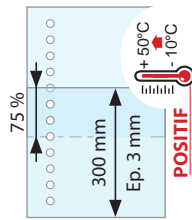

TARIF FERMOFLEX N° 2630 - 2025
Septembre 2024



FABRIQUÉ EN FRANCE

RIDEAUX FIXES À LANIÈRES N°2600 AVEC RECOURVEMENT 75%

Bandeau et éléments de bandeau en DURALINOX - Lanières en PVC POSITIF 300 mm x Ep. 3 mm

LARGEURS RIDEAUX	HAUTEURS LANIÈRES (mm)											
	Code	2580 D	2880 E	3080 F	3580 G	3880 H	Code	2580 D	2880 E	3080 F	3580 G	3880 H
1050 mm	2600R75P1050D	382,50	412,00	436,00	492,00	520,00	2600R75P1050F	2600R75P1050E	2600R75P1050F	2600R75P1050G	2600R75P1050H	2600R75P1050H
1425 mm	2600R75P1425D	527,70	569,00	602,60	681,00	720,20	2600R75P1425F	2600R75P1425E	2600R75P1425F	2600R75P1425G	2600R75P1425H	2600R75P1425H
1800 mm	2600R75P1800D	670,80	723,90	767,10	867,90	918,30	2600R75P1800F	2600R75P1800E	2600R75P1800F	2600R75P1800G	2600R75P1800H	2600R75P1800H
2175 mm	2600R75P2175D	816,00	880,90	933,70	1 056,90	1 118,50	2600R75P2175F	2600R75P2175E	2600R75P2175F	2600R75P2175G	2600R75P2175H	2600R75P2175H
2550 mm	2600R75P2550D	963,20	1 039,90	1 102,30	1 247,90	1 320,70	2600R75P2550F	2600R75P2550E	2600R75P2550F	2600R75P2550G	2600R75P2550H	2600R75P2550H
2925 mm	2600R75P2925D	1 079,60	1 168,10	1 240,10	1 408,10	1 492,10	2600R75P2925F	2600R75P2925E	2600R75P2925F	2600R75P2925G	2600R75P2925H	2600R75P2925H
3300 mm	2600R75P3300D	1 242,30	1 342,60	1 424,20	1 614,60	1 709,80	2600R75P3300F	2600R75P3300E	2600R75P3300F	2600R75P3300G	2600R75P3300H	2600R75P3300H
3675 mm	2600R75P3675D	1 385,40	1 497,50	1 588,70	1 801,50	1 907,90	2600R75P3675F	2600R75P3675E	2600R75P3675F	2600R75P3675G	2600R75P3675H	2600R75P3675H

Autres dimensions : nous consulter



Bandeau et éléments de bandeau en DURALINOX - Lanières en PVC NEGATIF 300 mm x Ep. 3 mm

LARGEURS RIDEAUX	HAUTEURS LANIÈRES (mm)											
	Code	2580 D	2880 E	3080 F	3580 G	3880 H	Code	2580 D	2880 E	3080 F	3580 G	3880 H
1050 mm	2600R75N1050D	409,00	442,50	473,00	535,00	572,00	2600R75N1050F	2600R75N1050E	2600R75N1050F	2600R75N1050G	2600R75N1050H	2600R75N1050H
1425 mm	2600R75N1425D	564,80	611,70	654,40	741,20	793,00	2600R75N1425F	2600R75N1425E	2600R75N1425F	2600R75N1425G	2600R75N1425H	2600R75N1425H
1800 mm	2600R75N1800D	718,50	778,80	833,70	945,30	1 011,90	2600R75N1800F	2600R75N1800E	2600R75N1800F	2600R75N1800G	2600R75N1800H	2600R75N1800H
2175 mm	2600R75N2175D	874,30	948,00	1 015,10	1 151,50	1 232,90	2600R75N2175F	2600R75N2175E	2600R75N2175F	2600R75N2175G	2600R75N2175H	2600R75N2175H
2550 mm	2600R75N2550D	1 032,10	1 119,20	1 198,50	1 359,70	1 455,90	2600R75N2550F	2600R75N2550E	2600R75N2550F	2600R75N2550G	2600R75N2550H	2600R75N2550H
2925 mm	2600R75N2925D	1 159,10	1 259,60	1 351,10	1 537,10	1 648,10	2600R75N2925F	2600R75N2925E	2600R75N2925F	2600R75N2925G	2600R75N2925H	2600R75N2925H
3300 mm	2600R75N3300D	1 332,40	1 446,30	1 550,00	1 760,80	1 886,60	2600R75N3300F	2600R75N3300E	2600R75N3300F	2600R75N3300G	2600R75N3300H	2600R75N3300H
3675 mm	2600R75N3675D	1 486,10	1 613,40	1 729,30	1 964,90	2 105,50	2600R75N3675F	2600R75N3675E	2600R75N3675F	2600R75N3675G	2600R75N3675H	2600R75N3675H

Autres dimensions : nous consulter



INNOVATION SINCE 1934

NOTA : Pour calculer les dimensions du rideau 2620, prendre la largeur de la baie finie, ajouter 40 mm et, pour une fixation avec supports plafond, prendre la hauteur sous plafond

FERMOFLEX®
INNOVATION SINCE 1934



FABRIQUÉ EN FRANCE

RIDEAUX BASCULANTS À LANIÈRES N°2700 AVEC RECOUVREMENT 80%

Bandeau et éléments de bandeau en DURALINOX - Lanières en PVC POSITIF 190 mm x Ep. 2 mm

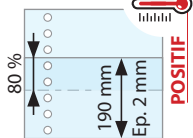

LARGEURS RIDEAUX	HAUTEURS LANIÈRES (mm)													
	Code	1980 A	2080 B	2280 C	Code	2580 D	Code	2880 E	Code	3080 F	3580 G	Code	3880 H	
1019 mm	2700R80P1019A	318,90	325,90	337,40	2700R80P1019D	357,40	2700R80P1019E	374,20	2700R80P1019F	384,00	2700R80P1019G	419,00	2700R80P1019H	451,90
1244 mm	2700R80P1244A	355,10	364,10	376,60	2700R80P1244D	404,60	2700R80P1244E	426,20	2700R80P1244F	438,80	2700R80P1244G	483,80	2700R80P1244H	526,10
1469 mm	2700R80P1469A	467,40	478,40	494,90	2700R80P1469D	527,90	2700R80P1469E	554,30	2700R80P1469F	569,70	2700R80P1469G	624,70	2700R80P1469H	676,40
1694 mm	2700R80P1694A	503,60	516,60	536,10	2700R80P1694D	575,10	2700R80P1694E	606,30	2700R80P1694F	624,50	2700R80P1694G	689,50	2700R80P1694H	750,60
1919 mm	2700R80P1919A	605,60	620,60	643,10	2700R80P1919D	688,10	2700R80P1919E	724,10	2700R80P1919F	745,10	2700R80P1919G	820,10	2700R80P1919H	890,60
2144 mm	2700R80P2144A	641,80	658,80	684,30	2700R80P2144D	735,30	2700R80P2144E	776,10	2700R80P2144F	799,90	2700R80P2144G	884,90	2700R80P2144H	964,80
2369 mm	2700R80P2369A	731,50	750,50	779,00	2700R80P2369D	836,00	2700R80P2369E	881,60	2700R80P2369F	908,20	2700R80P2369G	1 003,20	2700R80P2369H	1 092,50
2594 mm	2700R80P2594A	767,70	788,70	820,20	2700R80P2594D	883,20	2700R80P2594E	933,60	2700R80P2594F	963,00	2700R80P2594G	1 068,00	2700R80P2594H	1 166,70
2819 mm	2700R80P2819A	874,80	897,80	932,30	2700R80P2819D	1 001,30	2700R80P2819E	1 056,50	2700R80P2819F	1 088,70	2700R80P2819G	1 203,70	2700R80P2819H	1 311,80
3044 mm	2700R80P3044A	911,00	936,00	975,50	2700R80P3044D	1 048,50	2700R80P3044E	1 108,50	2700R80P3044F	1 143,50	2700R80P3044G	1 268,50	2700R80P3044H	1 386,00
3269 mm	2700R80P3269A	1 008,90	1 035,90	1 076,40	2700R80P3269D	1 157,40	2700R80P3269E	1 222,20	2700R80P3269F	1 260,00	2700R80P3269G	1 395,00	2700R80P3269H	1 521,90
3494 mm	2700R80P3494A	1 045,10	1 074,10	1 117,60	2700R80P3494D	1 204,60	2700R80P3494E	1 274,20	2700R80P3494F	1 314,80	2700R80P3494G	1 459,80	2700R80P3494H	1 596,10
3719 mm	2700R80P3719A	1 141,90	1 172,90	1 219,40	2700R80P3719D	1 312,40	2700R80P3719E	1 386,80	2700R80P3719F	1 430,20	2700R80P3719G	1 585,20	2700R80P3719H	1 730,90
3940 mm	2700R80P3940A	1 178,10	1 211,10	1 260,60	2700R80P3940D	1 359,60	2700R80P3940E	1 438,80	2700R80P3940F	1 485,00	2700R80P3940G	1 650,00	2700R80P3940H	1 805,10

Autres dimensions : nous consulter



Bandeau et éléments de bandeau en DURALINOX - Lanières en PVC NEGATIF 190 mm x Ep. 2 mm

LARGEURS RIDEAUX	HAUTEURS LANIÈRES (mm)													
	Code	1980 A	2080 B	2280 C	Code	2580 D	Code	2880 E	Code	3080 F	3580 G	Code	3880 H	
1019 mm	2700R80N1019A	342,70	346,20	357,40	2700R80N1019D	377,00	2700R80N1019E	395,20	2700R80N1019F	413,40	2700R80N1019G	440,70	2700R80N1019H	461,00
1244 mm	2700R80N1244A	385,70	390,20	404,60	2700R80N1244D	429,80	2700R80N1244E	453,20	2700R80N1244F	476,60	2700R80N1244G	511,70	2700R80N1244H	537,80
1469 mm	2700R80N1469A	504,80	510,30	527,90	2700R80N1469D	558,70	2700R80N1469E	587,30	2700R80N1469F	615,90	2700R80N1469G	658,80	2700R80N1469H	690,70
1694 mm	2700R80N1694A	547,80	554,30	575,10	2700R80N1694D	611,50	2700R80N1694E	645,30	2700R80N1694F	679,10	2700R80N1694G	729,80	2700R80N1694H	767,50
1919 mm	2700R80N1919A	656,60	664,10	688,10	2700R80N1919D	730,10	2700R80N1919E	769,10	2700R80N1919F	808,10	2700R80N1919G	866,60	2700R80N1919H	910,10
2144 mm	2700R80N2144A	699,60	708,10	735,30	2700R80N2144D	782,90	2700R80N2144E	827,10	2700R80N2144F	871,30	2700R80N2144G	937,60	2700R80N2144H	986,90
2369 mm	2700R80N2369A	796,10	805,60	836,00	2700R80N2369D	889,20	2700R80N2369E	938,60	2700R80N2369F	988,00	2700R80N2369G	1 062,10	2700R80N2369H	1 117,20
2594 mm	2700R80N2594A	839,10	849,60	885,20	2700R80N2594D	942,00	2700R80N2594E	996,60	2700R80N2594F	1 051,20	2700R80N2594G	1 133,10	2700R80N2594H	1 194,00
2819 mm	2700R80N2819A	953,00	964,50	1 001,30	2700R80N2819D	1 065,70	2700R80N2819E	1 125,50	2700R80N2819F	1 185,30	2700R80N2819G	1 275,00	2700R80N2819H	1 341,70
3044 mm	2700R80N3044A	996,00	1 008,50	1 048,50	2700R80N3044D	1 118,50	2700R80N3044E	1 183,50	2700R80N3044F	1 248,50	2700R80N3044G	1 346,00	2700R80N3044H	1 418,50
3269 mm	2700R80N3269A	1 100,70	1 114,20	1 157,40	2700R80N3269D	1 233,00	2700R80N3269E	1 303,20	2700R80N3269F	1 373,40	2700R80N3269G	1 478,70	2700R80N3269H	1 557,00
3494 mm	2700R80N3494A	1 143,70	1 158,20	1 204,60	2700R80N3494D	1 285,80	2700R80N3494E	1 361,20	2700R80N3494F	1 436,60	2700R80N3494G	1 549,70	2700R80N3494H	1 633,80
3719 mm	2700R80N3719A	1 247,30	1 262,80	1 312,40	2700R80N3719D	1 399,20	2700R80N3719E	1 479,80	2700R80N3719F	1 560,40	2700R80N3719G	1 681,30	2700R80N3719H	1 771,20
3940 mm	2700R80N3940A	1 290,30	1 306,80	1 359,60	2700R80N3940D	1 452,00	2700R80N3940E	1 537,80	2700R80N3940F	1 623,60	2700R80N3940G	1 752,30	2700R80N3940H	1 848,00

Autres dimensions : nous consulter

NOTA : Pour calculer les dimensions du rideau 2620, prendre les dimensions de la baie finie, ajouter 40 mm en largeur et 80 mm en hauteur

PRIX DES PIÈCES DÉTACHÉES

PIÈCES DÉTACHÉES POUR RIDEAUX À FAIRE SOI-MÊME	RÉFÉRENCE	PRIX
Bandeau arrière 2600 percé en longueur de 6000 mm	1509691	213,50 €
Élément de bandeau 2600 avec fixation pour lanières 190 mm	6390891	13,40 €
Élément de bandeau 2600 avec fixation pour lanières 300 mm	6390991	14,40 €
Sachet visserie (2 par élément de bandeau) 2600	6139403	6,70 €
Crochet encliquetable pour bandeau 2620	15485	3,10 €
Cale PVC d'extrémité (2 cales par rideau)	61845	1,20 € prix net
Kit d'accrochage rideau basculant 2700 (1 fixation tous les 500 mm)	61296	25,90 €
Support fixation plafond pour bandeau 2620 (1 support tous les 450 mm)	61793	8,30 €
Support fixation plafond pour bandeau 2600 (1 support tous les 750 mm)		

BANDEAU EQUIPÉ	RÉFÉRENCE	PRIX
Bandeau équipé 2620 en longueur de 6000 mm	61791X6000	385,50 €

KIT FERMOFLEX Rideau à lanières 2620 - 1090 X 2080 mm	RÉFÉRENCE	PRIX
Avec lanières en PVC négatif 190 mm x Ep. 2 mm - Recouvrement 40%	02620KIT	231,10 €
Avec lanières en PVC positif 190 mm x Ep. 2 mm - Recouvrement 40%	02620KIT-POS	210,80 €

Quantité mini : 10 unités - Autres dimensions : nous consulter

ROULEAU DE LANIÈRES (50 m) Largeur 190 mm - Epaisseur 2 mm			
POSITIVES		NÉGATIVES	
RÉFÉRENCE	PRIX	RÉFÉRENCE	PRIX
90201	9,10 le m	90200SPE	10,40 le m

ROULEAU DE LANIÈRES (50 m) Largeur 300 mm - Epaisseur 3 mm			
POSITIVES		NÉGATIVES	
RÉFÉRENCE	PRIX	RÉFÉRENCE	PRIX
90197	21,90 le m	90196	24,00 le m

PRIX en € hors taxes, départ Senlis, emballage en sus (forfait)

CALCULER LE PRIX DE SON RIDEAU

Pour calculer soi-même le prix d'un rideau à lanières :

- 1 - Calculer les dimensions du rideau : prendre les dimensions de la baie finie, ajouter 40 mm en largeur et 80 mm en hauteur
- 2 - Sélectionner le bandeau ou la lanière de la dimension supérieure la plus approchante. Relever le prix du bandeau en fonction de la référence du rideau choisie (p. 132/133). Noter le nombre de lanières nécessaires selon leur largeur (190 ou 300 mm) et le recouvrement (40, 50 ou 80 %).
- 3 - Calculer le prix des lanières (tableaux ci-dessous)
- 4 - Additionner le prix du bandeau à celui des lanières

A - PRIX DES LANIÈRES

LANIÈRES EN PVC

Largeur 190 mm x Ep. 2 mm

HAUTEURS LANIÈRES (mm)	POSITIF	NÉGATIF
	PRIX D'UNE LANIÈRE	PRIX D'UNE LANIÈRE
1980	18,10	21,50
2080	19,10	22,00
2280	20,60	23,60
2580	23,60	26,40
2880	26,00	29,00
3080	27,40	31,60
3580	32,40	35,50
3880	37,10	38,40

LANIÈRES EN PVC

Largeur 300 mm x Ep. 3 mm

HAUTEURS LANIÈRES (mm)	POSITIF	NÉGATIF
	PRIX D'UNE LANIÈRE	PRIX D'UNE LANIÈRE
2580	58,20	63,50
2880	64,10	70,20
3080	68,90	76,30
3580	80,10	88,70
3880	85,70	96,10

B - PRIX DES BANDEAUX

RECOUVREMENT 40%

RIDEAUX FIXES N° 2620 - Fixation MURALE - Largeur 190 mm x Ep. 2 mm - POSITIF ou NEGATIF

	LARGEURS RIDEAUX (mm)													
	940	1090	1390	1690	1990	2290	2590	2890	3190	3490	3790			
NBRE DE LANIÈRES	6	7	9	11	13	15	17	19	21	23	25			
N° DU BANDEAU	1	1	2	3	3	4	5	5	6	7	7			
LARGEUR BANDEAU	1090		1540		1990		2440		2890		3340		3790	
PRIX DU BANDEAU	77,10	77,10	94,60	131,60	131,60	152,10	184,00	184,00	202,50	233,40	233,40			

RIDEAUX FIXES N° 2620 - Fixation PLAFOND - Largeur 190 mm x Ep. 2 mm - POSITIF ou NEGATIF

	LARGEURS RIDEAUX (mm)													
	940	1090	1390	1690	1990	2290	2590	2890	3190	3490	3790			
NBRE DE LANIÈRES	6	7	9	11	13	15	17	19	21	23	25			
N° DU BANDEAU	1	1	2	3	3	4	5	5	6	7	7			
LARGEUR BANDEAU	1090		1540		1990		2440		2890		3340		3790	
NBRE DE SUPPORTS	3		4		5		6		7		8		9	
PRIX DU BANDEAU*	102,00	102,00	127,80	173,10	173,10	201,90	242,10	242,10	268,90	308,10	308,10			

Prix du support plafond : 8,30 €

Autres dimensions : nous consulter

* Compris supports plafond

RIDEAUX FIXES N° 2620 - Fixation MURALE - Largeur 190 mm x Ep. 2 mm - POSITIF ou NEGATIF

	LARGEURS RIDEAUX (mm)													
	865	1090	1315	1540	1765	1990	2215	2440	2665	2890	3115	3340	3565	3790
NBRE DE LANIÈRES	7	9	11	13	15	17	19	21	23	25	27	29	31	33
N° DU BANDEAU	1	1	2	2	3	3	4	4	5	5	6	6	7	7
LARGEUR BANDEAU	1090		1540		1990		2440		2890		3340		3790	
PRIX DU BANDEAU	77,10	77,10	94,60	94,60	131,60	131,60	152,10	152,10	184,00	184,00	202,50	202,50	233,40	233,40

RIDEAUX FIXES N° 2620 - Fixation PLAFOND - Largeur 190 mm x Ep. 2 mm - POSITIF ou NEGATIF

	LARGEURS RIDEAUX (mm)													
	865	1090	1315	1540	1765	1990	2215	2440	2665	2890	3115	3340	3565	3790
NBRE DE LANIÈRES	7	9	11	13	15	17	19	21	23	25	27	29	31	33
N° DU BANDEAU	1	1	2	2	3	3	4	4	5	5	6	6	7	7
LARGEUR BANDEAU	1090		1540		1990		2440		2890		3340		3790	
NBRE DE SUPPORT	3		4		5		6		7		8		9	
PRIX DU BANDEAU*	102,00	102,00	127,80	127,80	173,10	173,10	201,90	201,90	242,10	242,10	268,90	268,90	308,10	308,10

Prix du support plafond : 8,30 €

Autres dimensions : nous consulter

* Compris supports plafond

RIDEAUX FIXES N° 2620 - Fixation MURALE - Largeur 300 mm x Ep. 3 mm - POSITIF ou NEGATIF

	LARGEURS RIDEAUX (mm)					
	1200	1650	2100	2550	3000	3450
NBRE DE LANIÈRES	5	7	9	11	13	15
N° DU BANDEAU	2	3	4	5	6	7
LARGEUR BANDEAU	1540	1990	2440	2890	3340	3790
PRIX DU BANDEAU	94,60	131,60	152,10	184,00	202,50	233,40

RIDEAUX FIXES N° 2620 - Fixation PLAFOND - Largeur 300 mm x Ep. 3 mm - POSITIF ou NEGATIF

	LARGEURS RIDEAUX (mm)					
	1200	1650	2100	2550	3000	3450
NBRE DE LANIÈRES	5	7	9	11	13	15
N° DU BANDEAU	2	3	4	5	6	7
LARGEUR BANDEAU	1540	1990	2440	2890	3340	3790
NBRE DE SUPPORTS	4	5	6	7	8	9
PRIX DU BANDEAU*	127,80	173,10	201,90	242,10	268,90	308,10

Prix du support plafond : 8,30 €

Autres dimensions : nous consulter

* Compris supports plafond

RECOUVREMENT 50%

RIDEAUX FIXES N° 2600 - Recouvrement 40% - Largeur 190 mm x Ep. 2 mm - POSITIF ou NEGATIF

	LARGEURS RIDEAUX (mm)									
	1090	1390	1690	1990	2290	2590	2890	3190	3490	3790
NBRE DE LANIÈRES	7	9	11	13	15	17	19	21	23	25
N° DU BANDEAU	1	2	3	3	4	5	5	6	7	7
PRIX DU BANDEAU	94,60	114,10	152,10	152,10	175,80	213,80	213,80	236,40	273,40	273,40

RIDEAUX FIXES N° 2600 - Recouvrement 80% - Largeur 190 mm x Ep. 2 mm - POSITIF ou NEGATIF

	LARGEURS RIDEAUX (mm)													
	865	1090	1315	1540	1765	1990	2215	2440	2665	2890	3115	3340	3565	3790
NBRE DE LANIÈRES	7	9	11	13	15	17	19	21	23	25	27	29	31	33
N° DU BANDEAU	11	11	12	12	13	13	14	14	15	15	16	16	17	17
PRIX DU BANDEAU	104,90	104,90	134,70	134,70	169,60	169,60	204,60	204,60	242,60	242,60	253,90	253,90	317,70	317,70

Autres dimensions : nous consulter

RIDEAUX FIXES N° 2600 - Recouvrement 50% - Largeur 300 mm x Ep. 3 mm - POSITIF ou NEGATIF

	LARGEURS RIDEAUX (mm)					
	1200	1650	2100	2550	3000	3450
NBRE DE LANIÈRES	5	7	9	11	13	15
N° DU BANDEAU	21	22	23	24	25	26
PRIX DU BANDEAU	117,20	143,90	173,70	206,60	234,40	266,30

RIDEAUX FIXES N° 2600 - Recouvrement 75% - Largeur 300 mm x Ep. 3 mm - POSITIF ou NEGATIF

	LARGEURS RIDEAUX (mm)							
	1050	1425	1800	2175	2550	2925	3300	3675
NBRE DE LANIÈRES	5	7	9	11	13	15	17	19
N° DU BANDEAU	31	32	33	34	35	35	36	37
PRIX DU BANDEAU	91,50	120,30	147,00	175,80	206,60	206,60	252,90	279,60

Autres dimensions : nous consulter

RIDEAUX BASCULANTS N° 2700 - Recouvrement 80% - Largeur 190 mm x Ep. 2 mm - POSITIF ou NEGATIF

	LARGEURS RIDEAUX (mm)													
	1019	1244	1469	1694	1919	2144	2369	2594	2819	3044	3269	3494	3719	3940
NBRE DE LANIÈRES	7	9	11	13	15	17	19	21	23	25	27	29	31	33
N° DU BANDEAU	41	41	42	42	43	43	44	44	45	45	46	46	47	47
PRIX DU BANDEAU	192,20	192,20	268,30	268,30	334,10	334,10	387,60	387,60	458,50	458,50	520,20	520,20	580,80	580,80

Autres dimensions : nous consulter

DEMANDE DE PRIX

COMMANDE

Photocopiez ce document ou téléchargez le sur notre site internet www.fermod.fr/fermoflex

Société :	Pour commande, signature + tampon SVP
Adresse :	
Tél :	Date :
Email :	Interlocuteur :

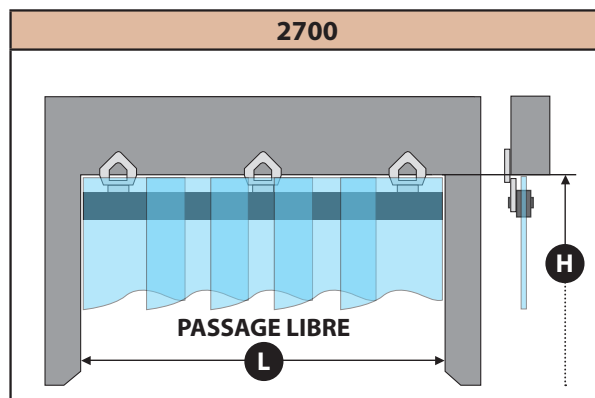
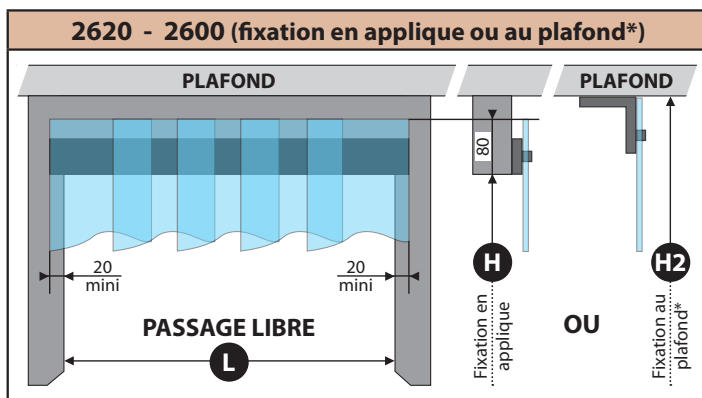

HAUTEUR
(fixation en applique)

H =

OU

HAUTEUR 2
(fixation au plafond*)

H2 =

LARGEUR

L =

QUANTITÉ

*Option / Pour réf. 2600 et 2620

Recouvrement ▶		LANIERES								DELAI	
		190 X 2				300 X 3				Standard	Express
		Positif		Négatif		Positif		Négatif			
40%	80%	40%	80%	50%	75%	50%	75%				
	2620 Fixe suspension composite en applique										
	au plafond (option)										
	2600 Fixe suspension Duralinox en applique										
	au plafond (option)										
	2700 Basculant suspension Duralinox (en applique ou au plafond)										
	2700 COULISSANT Basculant et coulissant suspension Duralinox (en applique ou au plafond)										

Autres configurations nous consulter

COMMENTAIRES

.....

.....



CONDITIONS GÉNÉRALES DE VENTE

1. Clause générale

Nos ventes sont soumises aux présentes conditions générales qui prévalent sur toute condition d'achat, sauf dérogation formelle et expresse de notre part. Les indications générales fournies par FERMOD, quelle qu'en soit la nature (prix, performance, caractéristiques techniques, cotes, etc...), la forme ou l'origine ne sont données qu'à titre purement indicatif. Toute commande implique l'adhésion sans réserve aux présentes conditions générales de vente qui prévalent sur toute autre condition, à l'exception de celles qui ont été acceptées expressément par FERMOD.

2. Confidentialité

Les études, plans, dessins et documents remis ou envoyés par nous-mêmes demeurent notre propriété ; ils ne peuvent donc être communiqués à des tiers sous quelque motif que ce soit par l'acheteur.

3. Formation du contrat

Lorsqu'un devis est établi par nous, il constitue les conditions particulières venant modifier ou compléter les présentes conditions générales. En cas de commande reçue de l'acheteur, celle-ci ne sera considérée comme acceptée définitivement par nous qu'après acceptation écrite de notre part. C'est cette acceptation qui constituera dans ce cas les conditions particulières. Il est expressément convenu entre les parties qu'en dehors des dites conditions particulières, les présentes conditions générales de vente continueront de s'appliquer à l'exclusion de toutes autres conditions générales.

4. Livraisons - Transport

Nos délais de livraison sont donnés à titre indicatif et sans garantie. Le dépassement de ces délais ne peut donner lieu à aucune retenue ou indemnités. Sauf stipulation contraire, la livraison est réputée effectuée dans nos usines. Si cette livraison est retardée pour une raison indépendante de notre volonté, elle sera réputée avoir été effectuée à la date convenue. Il incombe à l'acheteur, sauf stipulation contraire, d'assurer les frais et risques du transport des biens vendus, postérieurement à la livraison. Il appartient au client, en cas d'avarie des marchandises livrées ou de manquants, d'effectuer toutes les réserves nécessaires auprès du transporteur. La responsabilité de notre société ne peut en aucun cas être mise en cause pour des faits en cours de transport que ce soit de destruction, avarie, perte ou vol, même si elle a choisi le transporteur. Tout produit n'ayant pas fait l'objet de réserves par lettre recommandée avec accusé de réception dans les 3 jours de sa réception auprès du transporteur, conformément à l'article L. 133-3 du Code de Commerce, et dont copie sera adressée simultanément à notre société, sera considéré comme accepté par le client.

5. Réserve de propriété

Le vendeur conserve la propriété des biens vendus jusqu'au paiement effectif de l'intégralité du prix en principal et accessoire. Le défaut de paiement de l'une quelconque des échéances peut entraîner la revendication des biens. Ces dispositions ne font pas obstacle au transfert à l'acheteur, dès la livraison, des risques de perte et de détérioration des biens vendus ainsi que des dommages qu'ils pourraient occasionner.

6. Gestion des déchets

Dans la mesure où les équipements vendus sont des équipements électriques et électroniques professionnels visés par le décret transposant la directive 2002/96/CE du 27 janvier 2003, il est convenu que l'acheteur détenant ces équipements assurera, sauf convention contraire, le financement et l'organisation de l'élimination des déchets issus de ces équipements. L'acheteur devra au moment de l'élimination du déchet, apporter au constructeur la preuve de l'exécution de ces obligations. A défaut, l'acheteur sera présumé responsable de l'inexécution des dites obligations et le constructeur se réserve le droit de lui demander la réparation de tous dommages qu'il pourrait subir de ce fait. Numéro d'enregistrement FR024333_10W6PA en application de l'article L. 541-10 du code de l'Environnement.

7. Prix - Conditions de paiement - Pénalités

Les prix sont stipulés hors taxe ; leur nature (ferme ou révisable), leur montant sont précisés dans les conditions particulières. Sauf stipulation contraire, nos factures sont payables comptant à réception. De plus, à titre de clause pénale et en application des dispositions légales, l'acheteur sera de plein droit redevable :

- d'une pénalité pour retard de paiement, calculée par application à l'intégralité des sommes restant dues, d'un taux d'intérêt égal à 3 fois le taux d'intérêt légal.
- d'une indemnité forfaitaire pour frais de recouvrement d'un montant de 40 euros.

8. Garantie

Les biens vendus sont garantis contre tout vice de fonctionnement provenant d'un défaut de matière, de fabrication ou de conception dans les conditions ci-dessous. Le vice de fonctionnement doit apparaître dans une période de 12 mois à compter de la livraison pour une utilisation du bien définie dans la commande. La garantie est exclue :

- si la matière ou la conception défectueuse provient de l'acheteur ;
- si le vice de fonctionnement résulte d'une intervention sur le bien effectuée sans autorisation ;
- si le fonctionnement défectueux provient de l'usure normale du bien ou d'une négligence ou défaut d'entretien de la part de l'acheteur ;
- si la mise en œuvre n'est pas conforme aux prescriptions FERMOD ou à défaut aux règles de l'art ;
- si le fonctionnement défectueux résulte de la force majeure.

Au titre de la garantie, FERMOD remplacera gratuitement les pièces reconnues défectueuses par ses services techniques. Cette garantie exclut expressément tous autres frais tels que, et sans que cette liste soit limitative, démontage, remontage, transport sur site, etc.

Le remplacement des pièces n'a pas pour conséquence de prolonger la durée précisée au paragraphe ci-dessus. Par ailleurs, si l'expédition du bien est retardée pour une raison indépendante du vendeur, le point de départ de la période de garantie est repoussé sans que ce décalage puisse excéder 2 mois.

9. Clause résolutoire de plein droit

En cas d'inexécution de ses obligations par une partie, le présent contrat sera résolu de plein droit au profit de l'autre partie sans préjudice des dommages-intérêts qui pourraient être réclamés à la partie défaillante. La résolution prendra effet 15 jours après l'envoi d'une mise en demeure restée infructueuse.

10. Règlement des litiges

Tout litige relatif à la présente vente, même en cas de recours en garantie ou de pluralité de défendeurs, serait à défaut d'accord amiable de la compétence exclusive du Tribunal de Commerce de Compiègne. Le fait pour notre société de ne pas se prévaloir à un moment donné de l'une quelconque des présentes conditions générales ne vaut aucunement renonciation définitive à se prévaloir ultérieurement de ces mêmes clauses.

« Dans le but d'une amélioration permanente de nos produits et de nos services, la société FERMOD se réserve le droit d'apporter sans préavis, toute modification qu'elle jugera nécessaire. Les caractéristiques et photos ne sont pas contractuelles. Toute erreur ou omission ne saurait engager la responsabilité de la société. »



Retrouvez notre logiciel de calcul de rayonnages en ligne :

FERMOSTOCK
@line



Suivez-nous

www.linkedin.com/company/fermod



Vous pouvez retrouver toutes nos documentations sur notre site
www.fermod.fr



FERMOD[®]

INNOVATION since 1934

3 avenue Eugène Gazeau - 60300 SENLIS - FRANCE
TEL. : +33 (0)3 44 53 12 86 - FAX : +33 (0)3 44 53 62 03
www.fermod.com - MAIL : contact@fermod.com
Siège Social : Senlis (Oise) - Société Anonyme au Capital de 1 004 400 €
RCS Compiègne B 301 468 211 - Siret 301 468 211 00018 - APE 2572 Z



DISTRIBUTEUR