



FERMOD®

TARIFS 2019/2020

Valable jusqu'au 1er Septembre 2020*



N° 1020 - Édition Septembre 2019

* Sauf évolution conséquente de l'environnement économique



NOUVEAUTÉS



FERMOSTOCK 5711

Rayonnage pour chambre froide avec clayettes polymère
Jusqu'à 120 Kg/niveau
Résiste au froid jusqu'à - 40°C
Certifications NF et NSF
2 hauteurs d'échelles / 2 profondeurs / 10 longueurs

► Pages 69 à 84



FERMOSTOCK 6622

Rayonnage pour réserve sèche et cuisine
avec clayettes polymère pleines

Certifications NF et NSF

Nouvelles dimensions disponibles :

4 hauteurs d'échelles : 1685, 1800, 2100 et 2400 mm

2 profondeurs : 460 et 560 mm

10 longueurs

► Pages 85 à 101



NOUVEAU

KIT FERMOFLEX

Rideau à lanières fixe 2620

Dimensions : 1090 x 2080 mm

Pour chambre froide négative jusqu'à - 40°C

Inclus 1 bandeau en composite gris équipé de crochets prémontés et 7 lanières PVC souples préperforées 190 x 2 mm, recouvrement 40%

► Page 123

FERMOSTOCK
®line

Retrouvez notre logiciel de calcul
de rayonnages en ligne :

<http://www.fermostock.fr>



Egalement disponible sur clé USB
sur simple demande.



Rendez-vous à la fin des rubriques
Rayonnages **FERMOSTOCK** et
Rideaux à lanières **FERMOFLEX**
pour remplir votre **DEMANDE
DE PRIX / BON DE COMMANDE**

Vous pouvez retrouver à tout moment nos documentations commerciales,
descriptifs techniques, certificats NF «Hygiène alimentaire», etc... sur notre site :

<http://www.fermod.fr>





AVANTAGES et SERVICES



Livraison sous 24/48 heures*

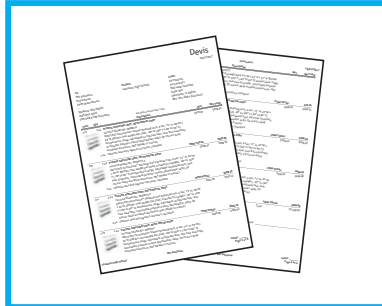

Etudes d'implantation et devis selon CCTP, plans d'implantation sous 24 H

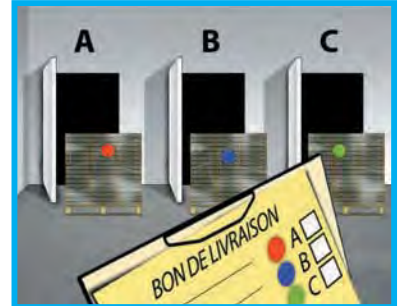

Repérage des colis

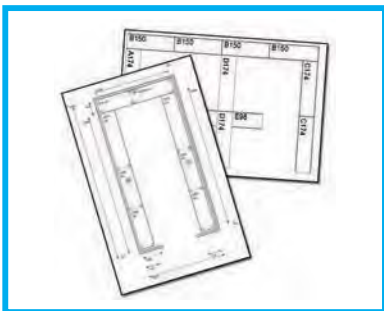

Plan de montage fourni à la livraison**

NOS ENGAGEMENTS :

- ✓ La société FERMOD prend l'engagement que les rayonnages FERMOSTOCK sont fabriqués en France.
- ✓ La société FERMOD s'engage au maintien des emplois sur le territoire national, tout en préservant la diversité de ses équipes et tout en se mobilisant pour le développement durable.



*Départ usine **Si les configurations nous ont été préalablement transmises

FERMOD ET LE BIM

BIBLIOTHÈQUES BIM pour rayonnages FERMOSTOCK 6611 - 6811- 5711 - 6622

Des familles paramétriques légères et simples d'utilisation, 100% compatibles Revit et conformes au cahier des charges FCSI/SYNEG, disponibles sur simple demande (gabarit de nomenclature inclus).

Nos bibliothèques pour les rayonnages FERMOSTOCK sont également disponibles au format DWG et DXF.

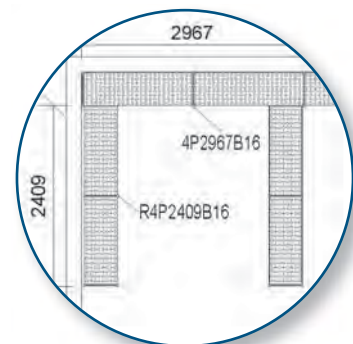

NOTES :

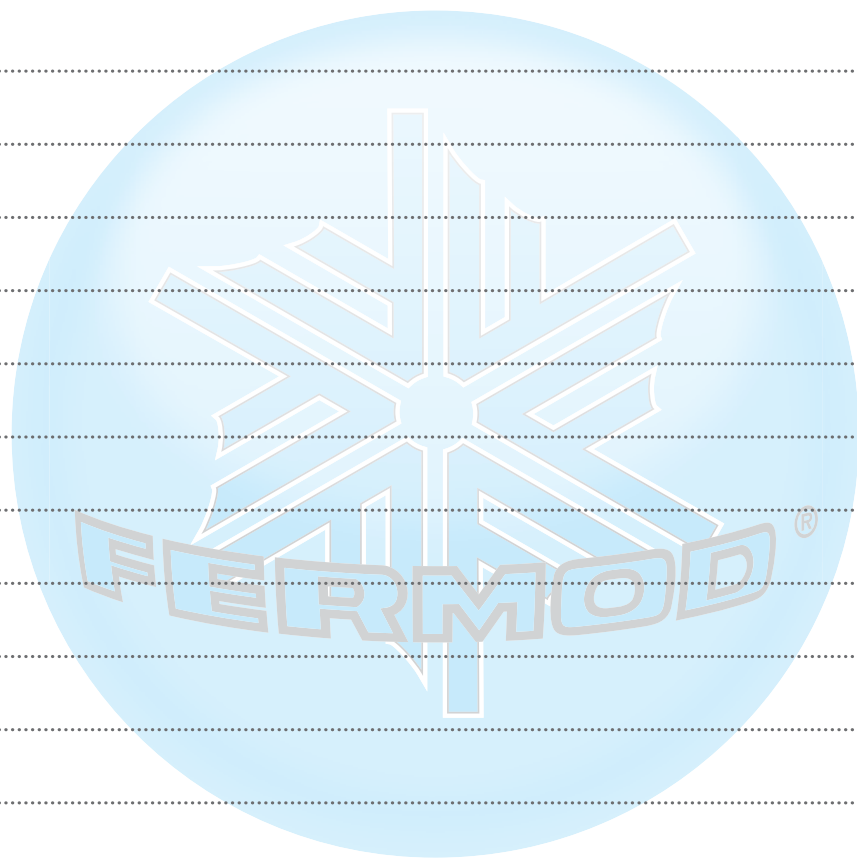

SOMMAIRE

TARIF 6023

FERMOSTOCK®

Rayonnages à clayettes amovibles
6611 - 6811 | Profondeur 360

▶ pages 9 à 28

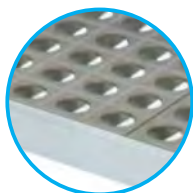

6611 - 6811 | Profondeur 460

▶ pages 29 à 42

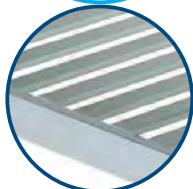

6611 - 6811 | Profondeur 560

▶ pages 43 à 56

Rayonnages mobiles - Rayonnages bas - Banc
Rayonnages à niveaux inclinés
Éléments de composition - Pièces détachées

▶ pages 57 à 68



Nouveau : 120 Kg/niveau

TARIF 6023

FERMOSTOCK®

Rayonnages à clayettes Polymère amovibles
5711

▶ pages 69 à 84

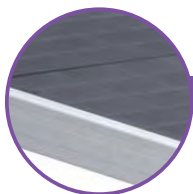

Nouveau : disponible en profondeur 560

TARIF 6023

FERMOSTOCK®

Rayonnages à clayettes pleines amovibles
6622

▶ pages 85 à 102

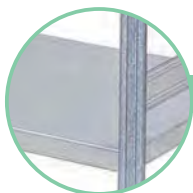

TARIF 524

GALVASTOCK®

Rayonnages Galvanisés

▶ pages 103 à 108

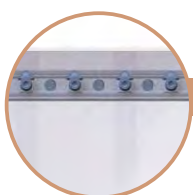

TARIF 2625

FERMOFLEX®

Rideaux à lanières

▶ pages 109 à 126



TARIF FLEX/14

FERMOFLEX®

Portes souples va-et-vient

▶ pages 127 à 136



FERMOSTOCK® Rayonnages à clayettes amovibles - Rayonnage mobile 6611 - 6811

TARIF 6023

CARACTERISTIQUES TECHNIQUES	13/14
CODIFICATION FERMOSTOCK 6611 - 6811	15

FERMOSTOCK 6611

Linéaires et linéaires retours avec clayettes POLYMERE

	Prof. 360 mm	Prof. 460 mm	Prof. 560 mm
Hauteur 1685 mm	16	30	44
Hauteur 1800 mm	18	32	46
Hauteur 2100 mm	20	34	48
Hauteur 2400 mm	28	42	56

FERMOSTOCK 6811

Linéaires et linéaires retours avec clayettes DURALINOX

	Prof. 360 mm	Prof. 460 mm	Prof. 560 mm
Hauteur 1685 mm	22	36	50
Hauteur 1800 mm	24	38	52
Hauteur 2100 mm	26	40	54
Hauteur 2400 mm	28	42	56

RAYONNAGES MOBILES 6611 / 6811	58
ELEMENTS DE COMPOSITION et MOINS-VALUE POUR RAYONNAGE EN ANGLE	59/60
RAYONNAGES BAS et BANC pour VESTIAIRE DE CUISINE	61
RAYONNAGES A NIVEAUX INCLINES	62
PIECES DETACHEES	63
CLAYETTES SUR MESURE / ECO-PARTICIPATION DEA	64
AVANTAGES ET SERVICES	65
CALCUL DU PRIX D'UN RAYONNAGE	66/67
DEMANDE DE PRIX / BON DE COMMANDE RAYONNAGE	68

FERMOSTOCK® Rayonnages à clayettes Polymère amovibles 5711

TARIF 6023

CARACTERISTIQUES TECHNIQUES	72
CODIFICATION FERMOSTOCK 5711	73

FERMOSTOCK 5711

Linéaires et linéaires retours avec clayettes POLYMERE

	Prof. 360 mm	Prof. 460 mm
Hauteur 1685 mm	74	76
Hauteur 1800 mm	78	80

ELEMENTS DE COMPOSITION	82
PIECES DETACHEES	83
DEMANDE DE PRIX / BON DE COMMANDE RAYONNAGE	84

FERMOSTOCK® Rayonnages à clayettes pleines amovibles 6622

TARIF 6023

FERMOSTOCK 6622

Linéaires et linéaires retours avec clayettes pleines POLYMERE

	Prof. 460 mm	Prof. 560 mm
Hauteur 1800 mm	88	92
Hauteur 2100 mm	90	94
Hauteurs 1685 et 2400 mm	96	96

RAYONNAGES MOBILES 6622	97
ELEMENTS DE COMPOSITION & PIECES DETACHEES	97/98
CARACTERISTIQUES TECHNIQUES	99
CODIFICATION FERMOSTOCK 6622	100
DEMANDE DE PRIX / BON DE COMMANDE RAYONNAGE	101



GALVASTOCK®

Rayonnages Galvanisés

TARIF 524

Linéaires - Profondeurs 400/500/600 mm

Niveaux pleins GALVANISES - Réf. 512	106
Niveaux pleins GALVANISES renforcés - Réf. 522	107
CARACTERISTIQUES TECHNIQUES	108

FERMOFLEX®

Rideaux à lanières

TARIF 2625

RIDEAUX FIXES 2620 - Bandeau équipé de crochets prémontés en COMPOSITE

Lanières 190 mm x Ep. 2 mm - Positif ou négatif	Recouvrement 40 % - En applique	112
	Recouvrement 40 % - Fixation plafond	113
	Recouvrement 80 % - En applique	114
	Recouvrement 80 % - Fixation plafond	115
Lanières 300 mm x Ep. 3 mm - Positif ou négatif	Recouvrement 50 % - En applique	116
	Recouvrement 50 % - Fixation plafond	117

RIDEAUX FIXES 2600 - Bandeau et éléments de bandeau en DURALINOX

Lanières 190 mm x Ep. 2 mm - Positif ou négatif	Recouvrement 40 % - En applique	118
	Recouvrement 80 % - En applique	119
Lanières 300 mm x Ep. 3 mm - Positif ou négatif	Recouvrement 50 % - En applique	120
	Recouvrement 75 % - En applique	121

RIDEAUX BASCULANTS 2700 - Bandeau et éléments de bandeau en DURALINOX

Lanières 190 mm x Ep. 2 mm - Positif ou négatif	Recouvrement 80 % - En applique	122
PIECES DETACHEES POUR RIDEAUX A FAIRE SOI-MEME		123
KIT FERMOFLEX Nouveau		123
PRIX DES LANIERES		123
PRIX DES BANDEAUX 2620		124
PRIX DES BANDEAUX 2600 - 2700		125
DEMANDE DE PRIX / BON DE COMMANDE RIDEAUX A LANIERES		126

FERMOFLEX®

Portes souples va-et-vient

TARIF FLEX/14

PORTES SOUPLES à 2 vantaux - PVC positif 4 mm

Avec charnières et accessoires INOX

1 zone	130
2 zones	131
3 zones	132

Avec charnières et accessoires ACIER

1 zone	133
2 zones	134
3 zones	135

CARACTERISTIQUES TECHNIQUES	136
-----------------------------------	-----

CONDITIONS GÉNÉRALES DE VENTE	137
-------------------------------------	-----



FERMOD®

TARIF N° 6023 - 2019

FERMOSTOCK® Rayonnages à clayettes amovibles



N° 6811 et 6811/B
avec clayettes
DURALINOX

N° 6611
avec clayettes
POLYMÈRE



N° 5711
avec clayettes
POLYMÈRE



Breveté
Modèles déposés



N° 6622
avec clayettes pleines
POLYMÈRE



Conditions :

- Prix en € HORS TVA
 - **FRANCO DE PORT ET D'EMBALLAGE**, pour toute commande **supérieure à 600 € TARIF**
 - **FORFAIT PORT ET EMBALLAGE : 35 €**, pour toute commande **inférieure à 600 € TARIF**
- Les commandes FERMOSTOCK et GALVASTOCK peuvent être cumulées
Pour livraison métropole*



FERMOSTOCK®

FERMOSTOCK
6611-6811 Prof. 360

6611 - 6811

RAYONNAGE à clayettes amovibles

PROFONDEUR 360



Conditions : voir p. 8

Systeme de stockage en environnement propre



Chambres froides

Grandes cuisines

Réserves

Laveries

Buanderies

Salles propres

Laboratoires

Batteries

FERMOSTOCK® : Rayonnage à clayettes amovibles

Rayonnage fixe

D'une grande rigidité grâce à sa conception d'assemblage par emmanchement conique avec bride d'assemblage en Duralinox, le rayonnage FERMOSTOCK s'installe en linéaire droit, en angle « L », en « U », en « T », en « + », au choix.

Disponible en standard :

- 4 hauteurs d'échelles : 1685, 1800, 2100, 2400 mm
- 3 profondeurs : 360*, 460, 560* mm
- 10 longueurs : 660, 780, 900, 960, 1080, 1200, 1320, 1500, 1620, 1740 mm.

* Dimensions compatibles gastronorme.

Trois versions de clayettes amovibles

- réf 6611 : clayettes POLYMÈRE
- réf 6811 : clayettes DURALINOX
- réf 6811/B : clayettes DURALINOX
(Pour petits conditionnements)

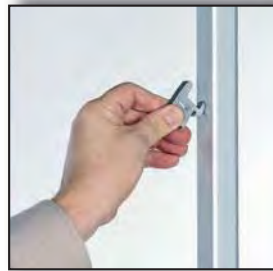

Montage sans outils



Retour d'angle



Lavable en machine



réf 6611

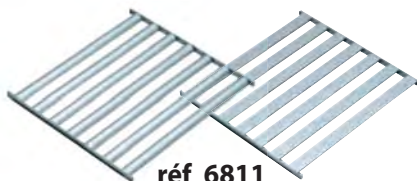

réf 6811



réf 6811/B



Rayonnage Mobile

Charge maximum par niveau (uniformément répartie)

Longueur éléments (en mm)	660	780	900	960	1080	1200	1320	1500	1620	1740
Fermostock 6611 (en kg)	175	175	175	175	175	175	175	175	120	120
Fermostock 6811 (en kg)	250	250	250	250	250	250	250	250	150	150
Fermostock 6811/B (en kg)	250	250	250	250	250	250	250	250	150	150

Charges maximum : 900 kg pour un linéaire entre deux échelles

600 kg pour chaque linéaire d'une configuration comprenant un ou plusieurs retours d'angle

FERMOSTOCK line

Retrouvez notre logiciel de calcul de rayonnages en ligne sur www.fermostock.fr



Rayonnage bas

Jusqu'à 400 kg / niveau

▶ Page 61



Banc

175 kg / niveau

▶ Page 61



Rayonnage incliné

▶ Page 62



Rayonnage batterie

Nous consulter

Marque NF Hygiène Alimentaire délivrée par AFNOR Certification – 11, avenue Francis de Pressensé – 93571 Saint-Denis La Plaine Cedex.
Cette marque certifie la conformité au référentiel NF 031. Caractéristique certifiée : Aptitude au nettoyage.

www.marque-nf.com

FERMOSTOCK® : Options

Porte-étiquette

Pour Rayonnages FERMOSTOCK 6611 - 6811 - 6811/B - 6622

- Permet d'indiquer tout type d'information sur les produits stockés (date de péremption, code barre, nom de client...)
- Les informations peuvent être notées sur étiquette papier* ou directement sur le porte-étiquette (feutre effaçable ou permanent).
- Fixation simple et instantanée par clipsage sur le longeron
- Amovible et repositionnable
- Ne nécessite pas d'étiquettes adhésives (aucun risque de décollement)
- Pour étiquette format maxi 100x52 mm (*étiquette non fournie)



Fixation murale

Pour Rayonnages FERMOSTOCK 5711 - 6611 - 6811 - 6811/B - 6622

- En inox AISI 304
- Fixation par vis M5/M6 (non fournies)

Fixation au sol

Pour Rayonnages FERMOSTOCK 5711 - 6611 - 6811 - 6811/B - 6622



- En composite
- Fixation au sol des pieds de vérins pour des applications et des environnements particuliers (Vis non fournies)

Bac de rétention

Pour Rayonnages FERMOSTOCK 6611 - 6811 - 6811/B - 6622

- Pour stockage des produits d'entretien / lessiviels
- Bac de récupération lors de décongélation ou d'égouttage
- En matière PVC, contenance jusqu'à 20L
- Pour rayonnage niveau 96 x 46
- Dimensions 910 x 430 x 94 mm
- Résiste aux produits corrosifs



Descriptif Technique

FERMOSTOCK®

6611-6811-6811/B



Rayonnage à structure (échelles + longerons) Duralinox anodisé (classe 15) équipée de clayettes amovibles résistant à une température de - 40°C

Agréé NF « Hygiène Alimentaire » délivré par l'AFNOR Certification
11, avenue Francis de Pressensé – 93571 Saint Denis La Plaine Cedex

Agréé NSF « Food Equipment »



Trois versions

- Réf. 6611 : avec clayettes en Polymère
- Réf. 6811 : avec clayettes en Duralinox
- Réf. 6811/B : avec clayettes en Duralinox pour petits conditionnements

Dimensions

- 4 hauteurs : 1685 mm – 1800 mm - 2100 mm – 2400 mm (Nous consulter pour autres dimensions)
- 3 profondeurs : 360 mm (Gastro 1/1 et 2/3) – 460 mm – 560 mm (Gastro 1/1 et 2/1)
- 10 longueurs : 660, 780, 900, 960, 1080, 1200, 1320, 1500, 1620, 1740 mm

Caractéristiques

- Grande rigidité grâce à sa conception d'assemblage (longeron/poteau) par emmanchement conique (breveté) avec bride d'assemblage en Duralinox
- Retour d'angle sur toute la profondeur, sans poteau
- Montage rapide et facile sans outil
- Possibilité de régler sans outil chaque niveau à la hauteur désirée au pas de 150 mm
- Réglage fin par vérins composite
- Température d'utilisation (-40°C/+60°C)
- Nettoyage facile grâce aux clayettes amovibles (lavables en machine +100°C maxi)
- Echelles neutres livrées sans bride, ces dernières étant livrées avec les niveaux
- Accessibilité totale des 2 côtés (pas de croisillon)
- Possibilité de montage droit, en « L », en « U », en « T », et en « + »
- Les clayettes en Duralinox sont réversibles (tube plat ou demi-rond)
- Faculté de panacher les qualités de clayettes entre elles : 6611, 6811, 6811/B, 6622
- Charge maximum par niveau : 175 Kg en 6611, 250 Kg en 6811 uniformément répartie
- Charge maximum 900 kg pour un linéaire entre deux échelles et 600 Kg pour chaque linéaire d'une configuration comprenant un ou plusieurs retours d'angle

Options

- Porte-étiquette adaptable sur les rayonnages FERMOSTOCK 6611 - 6811 - 6811/B - 6622
- Fixation murale et fixation au sol pour rayonnage FERMOSTOCK 5711 - 6611 - 6811 - 6811/B - 6622
- Bac de rétention pour rayonnage FERMOSTOCK 6611 - 6811 - 6811/B - 6622

Variantes

- Rayonnage mobile hauteur 1800 et 1907 mm
- Rayonnage bas fixe hauteur 300 mm
- Rayonnage bas mobile hauteur 440 mm
- Banc pour vestiaire de cuisine hauteur 600 mm

Ce document est disponible au format
word ou pdf sur notre site :
www.fermod.fr

CARACTERISTIQUES 6611/6811

Possibilités de réglages

Positions des niveaux conseillées pour 3, 4 ou 5 niveaux

Hauteur 1685 mm

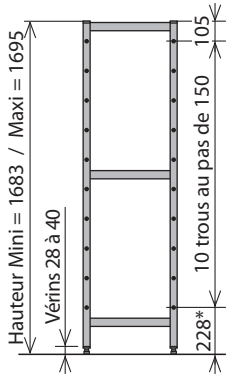

3 Niveaux

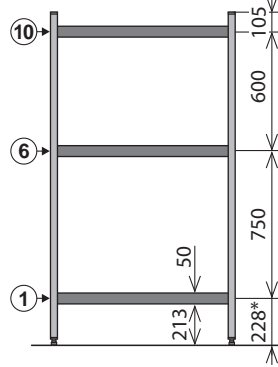

4 Niveaux

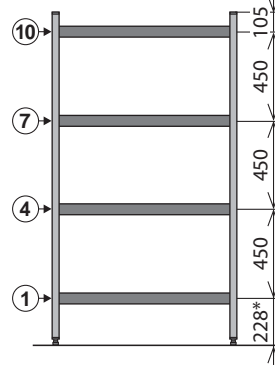

5 Niveaux

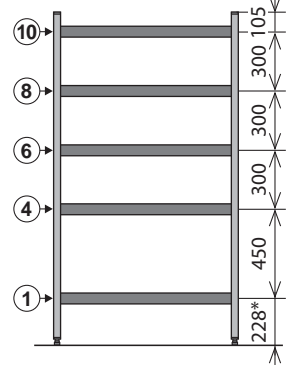

Hauteur 1800 mm

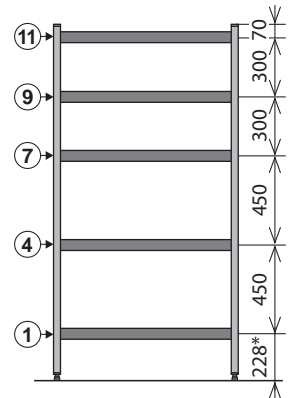
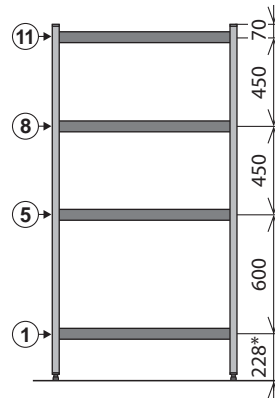
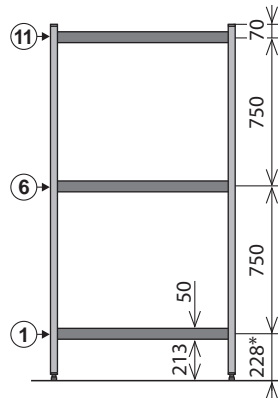
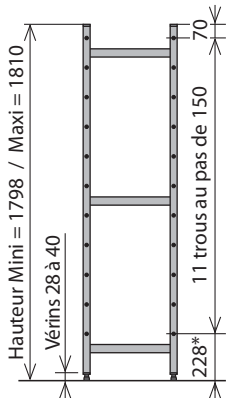

Hauteur 2100 mm

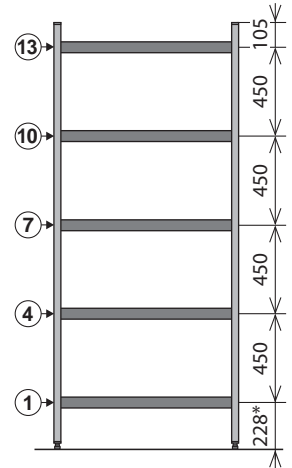
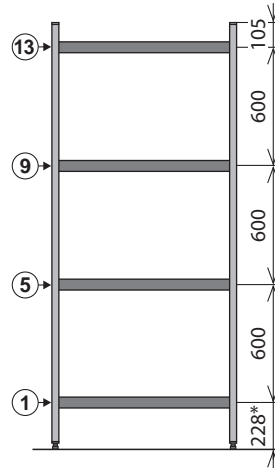
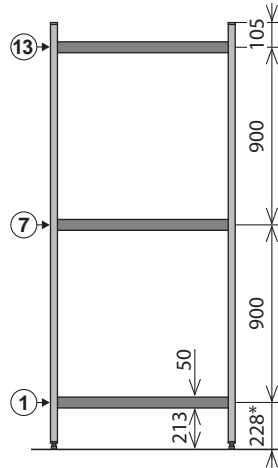
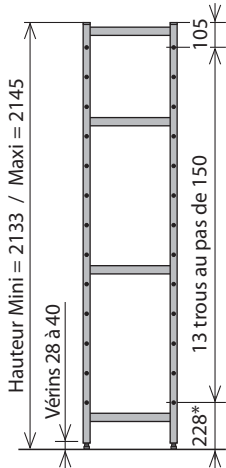

Hauteur 2400 mm

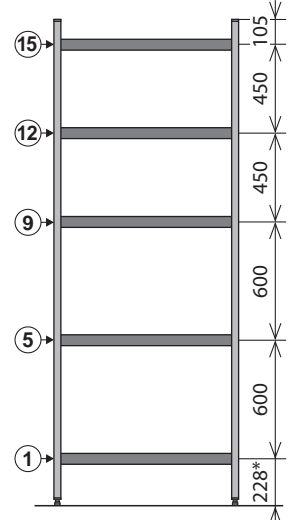
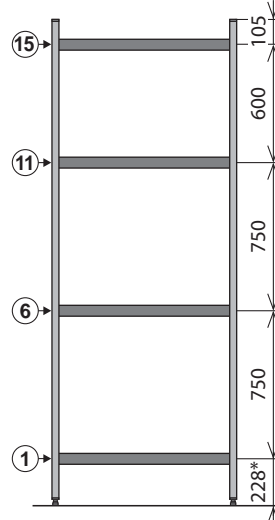
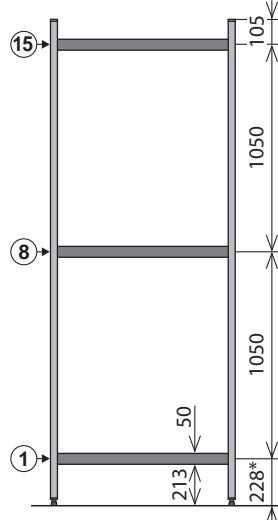
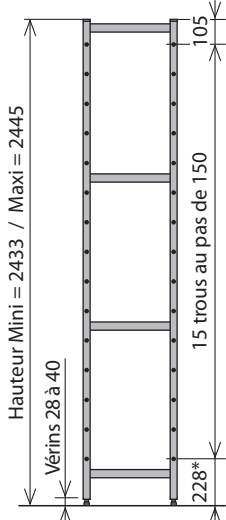

*Pour un vérin en réglage mini = 28 / Dimensions en mm

CARACTERISTIQUES 6611/6811

CLAYETTE POLYMERE

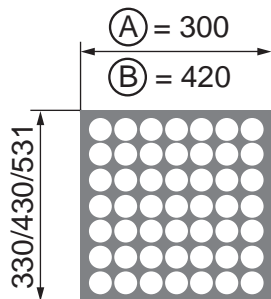

Réf. 6611

CLAYETTES DURALINOX

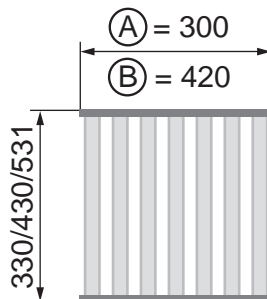

Réf. 6811

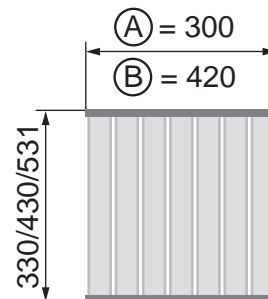

Réf. 6811/B

10 MODULES STANDARD

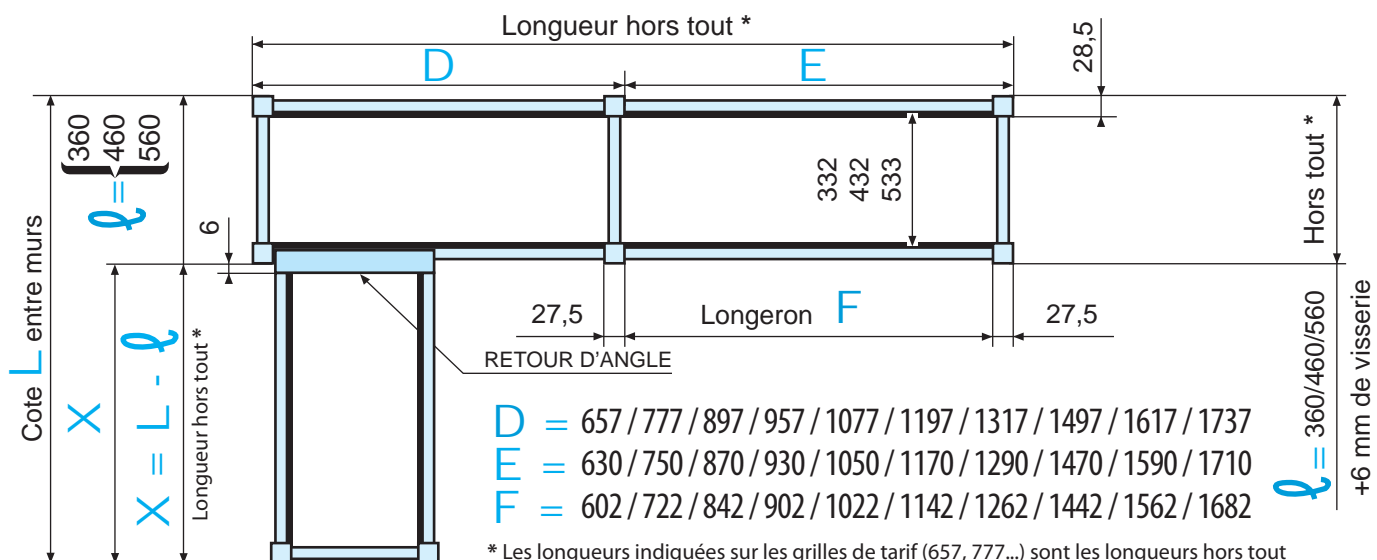
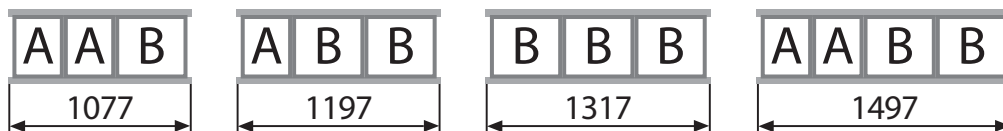
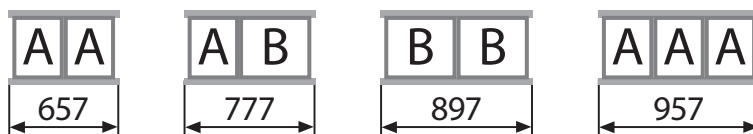

CODIFICATION FERMOSTOCK

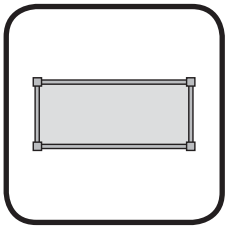

CODIFICATION LINEAIRES

La codification des linéaires complets FERMOSTOCK se décompose comme suit :

4

NOMBRE DE NIVEAUX

3 - 4 - 5...
Jusqu'à 15 niveaux

P

QUALITE DES CLAYETTES

P	POLYMERE 6611
D	DURALINOX 6811
M	DURALINOX 6811/B (Petits conditionnements)

1947

PROFONDEUR DU LINEAIRE

A	360 mm
B	460 mm
C	560 mm

B

16

HAUTEUR D'ECHELLE

16	1685 mm
17	1800 mm
21	2100 mm
24	2400 mm

NOMBRE D'ECHELLES	LONGUEUR DU RAYONNAGE EN MM													
2 Echelles	657	777	897	957	1077	1197	1317	1497	1617	1737				
3 Echelles	1827	1887	1947	2007	2067	2127	2187	2247	2367	2427	2487	2547	2607	
	2667	2787	2907	2967	3027	3087	3207	3327	3447					
4 Echelles	3537	3597	3657	3717	3777	3837	3897	3957	4017	4077	4137	4197	4257	
	4317	4377	4437	4497	4557	4617	4677	4737	4797	4917	5037	5157		
5 Echelles	5247	5307	5367											

18	1800 mm (rayonnage mobile : uniquement 2 échelles)
3	300 mm (rayonnage bas : uniquement 2 échelles)
4	440 mm (rayonnage bas mobile : uniquement 2 échelles)

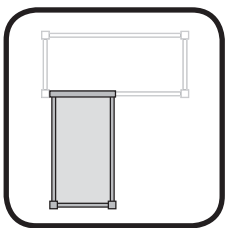

CODIFICATION LINEAIRES RETOURS

La codification des linéaires retours FERMOSTOCK se décompose comme suit :

R 4

NOMBRE DE NIVEAUX

3 - 4 - 5...
Jusqu'à 15 niveaux

P

QUALITE DES CLAYETTES

P	POLYMERE 6611
D	DURALINOX 6811
M	DURALINOX 6811/B (Petits conditionnements)

1929

PROFONDEUR DU LINEAIRE

A	360 mm
B	460 mm
C	560 mm

B

16

HAUTEUR D'ECHELLE

16	1685 mm
17	1800 mm
21	2100 mm
24	2400 mm

NOMBRE D'ECHELLES	LONGUEUR DU RAYONNAGE EN MM													
1 Echelle	639	759	879	939	1059	1179	1299	1479	1599	1719				
2 Echelles	1809	1869	1929	1989	2049	2109	2169	2229	2349	2409	2469	2529	2589	
	2649	2769	2889	2949	3009	3069	3189	3309	3429					
3 Echelles	3519	3579	3639	3699	3759	3819	3879	3939	3999	4059	4119	4179	4239	
	4299	4359	4419	4479	4539	4599	4659	4719	4779	4899	5019	5139		
4 Echelles	5229	5289	5349											

Avec retours d'angle aux deux extrémités, ajouter RR avant le code (ex : RR 4 P 1940 B 16)



LINÉAIRES POLYMÈRE 6611

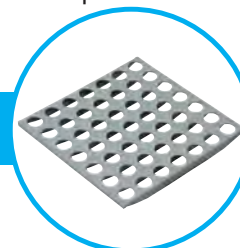

6611

PRIX DES LINEAIRES EN 3-4-5 NIVEAUX structure DURALINOX et clayettes POLYMÈRE



Profondeur 360 mm - Hauteur 1685 mm

Echelles	Composition	Longueur	3 niveaux		4 niveaux		5 niveaux	
2	66	657 mm	3 P 657 A 16	267,90	4 P 657 A 16	307,40	5 P 657 A 16	346,90
	78	777 mm	3 P 777 A 16	282,00	4 P 777 A 16	326,20	5 P 777 A 16	370,40
	90	897 mm	3 P 897 A 16	295,50	4 P 897 A 16	344,20	5 P 897 A 16	392,90
	96	957 mm	3 P 957 A 16	316,20	4 P 957 A 16	371,80	5 P 957 A 16	427,40
	108	1077 mm	3 P 1077 A 16	325,80	4 P 1077 A 16	384,60	5 P 1077 A 16	443,40
	120	1197 mm	3 P 1197 A 16	339,60	4 P 1197 A 16	403,00	5 P 1197 A 16	466,40
	132	1317 mm	3 P 1317 A 16	355,50	4 P 1317 A 16	424,20	5 P 1317 A 16	492,90
	150	1497 mm	3 P 1497 A 16	381,30	4 P 1497 A 16	458,60	5 P 1497 A 16	535,90
	162	1617 mm	3 P 1617 A 16	400,20	4 P 1617 A 16	483,80	5 P 1617 A 16	567,40
174	1737 mm	3 P 1737 A 16	411,90	4 P 1737 A 16	499,40	5 P 1737 A 16	586,90	
3	78 + 108	1827 mm	3 P 1827 A 16	533,10	4 P 1827 A 16	636,10	5 P 1827 A 16	739,10
	2 x 96	1887 mm	3 P 1887 A 16	557,70	4 P 1887 A 16	668,90	5 P 1887 A 16	780,10
	78 + 120	1947 mm	3 P 1947 A 16	546,90	4 P 1947 A 16	654,50	5 P 1947 A 16	762,10
	96 + 108	2007 mm	3 P 2007 A 16	567,30	4 P 2007 A 16	681,70	5 P 2007 A 16	796,10
	78 + 132	2067 mm	3 P 2067 A 16	562,80	4 P 2067 A 16	675,70	5 P 2067 A 16	788,60
	96 + 120	2127 mm	3 P 2127 A 16	581,10	4 P 2127 A 16	700,10	5 P 2127 A 16	819,10
	90 + 132	2187 mm	3 P 2187 A 16	576,30	4 P 2187 A 16	693,70	5 P 2187 A 16	811,10
	78 + 150	2247 mm	3 P 2247 A 16	588,60	4 P 2247 A 16	710,10	5 P 2247 A 16	831,60
	90 + 150	2367 mm	3 P 2367 A 16	602,10	4 P 2367 A 16	728,10	5 P 2367 A 16	854,10
	96 + 150	2427 mm	3 P 2427 A 16	622,80	4 P 2427 A 16	755,70	5 P 2427 A 16	888,60
	78 + 174	2487 mm	3 P 2487 A 16	619,20	4 P 2487 A 16	750,90	5 P 2487 A 16	882,60
	108 + 150	2547 mm	3 P 2547 A 16	632,40	4 P 2547 A 16	768,50	5 P 2547 A 16	904,60
	2 x 132	2607 mm	3 P 2607 A 16	636,30	4 P 2607 A 16	773,70	5 P 2607 A 16	911,10
	120 + 150	2667 mm	3 P 2667 A 16	646,20	4 P 2667 A 16	786,90	5 P 2667 A 16	927,60
	132 + 150	2787 mm	3 P 2787 A 16	662,10	4 P 2787 A 16	808,10	5 P 2787 A 16	954,10
	120 + 174	2907 mm	3 P 2907 A 16	676,80	4 P 2907 A 16	827,70	5 P 2907 A 16	978,60
	2 x 150	2967 mm	3 P 2967 A 16	687,90	4 P 2967 A 16	842,50	5 P 2967 A 16	997,10
	132 + 174	3027 mm	3 P 3027 A 16	692,70	4 P 3027 A 16	848,90	5 P 3027 A 16	1 005,10
	150 + 162	3087 mm	3 P 3087 A 16	706,80	4 P 3087 A 16	867,70	5 P 3087 A 16	1 028,60
	150 + 174	3207 mm	3 P 3207 A 16	718,50	4 P 3207 A 16	883,30	5 P 3207 A 16	1 048,10
	162 + 174	3327 mm	3 P 3327 A 16	737,40	4 P 3327 A 16	908,50	5 P 3327 A 16	1 079,60
2 x 174	3447 mm	3 P 3447 A 16	749,10	4 P 3447 A 16	924,10	5 P 3447 A 16	1 099,10	
4	78 + 132 + 150	3537 mm	3 P 3537 A 16	869,40	4 P 3537 A 16	1 059,60	5 P 3537 A 16	1 249,80
	66 + 2 x 150	3597 mm	3 P 3597 A 16	881,10	4 P 3597 A 16	1 075,20	5 P 3597 A 16	1 269,30
	90 + 132 + 150	3657 mm	3 P 3657 A 16	882,90	4 P 3657 A 16	1 077,60	5 P 3657 A 16	1 272,30
	78 + 2 x 150	3717 mm	3 P 3717 A 16	895,20	4 P 3717 A 16	1 094,00	5 P 3717 A 16	1 292,80
	120 + 2 x 132	3777 mm	3 P 3777 A 16	901,20	4 P 3777 A 16	1 102,00	5 P 3777 A 16	1 302,80
	90 + 2 x 150	3837 mm	3 P 3837 A 16	908,70	4 P 3837 A 16	1 112,00	5 P 3837 A 16	1 315,30
	3 x 132	3897 mm	3 P 3897 A 16	917,10	4 P 3897 A 16	1 123,20	5 P 3897 A 16	1 329,30
	120 + 132 + 150	3957 mm	3 P 3957 A 16	927,00	4 P 3957 A 16	1 136,40	5 P 3957 A 16	1 345,80
	108 + 2 x 150	4017 mm	3 P 4017 A 16	939,00	4 P 4017 A 16	1 152,40	5 P 4017 A 16	1 365,80
	2 x 132 + 150	4077 mm	3 P 4077 A 16	942,90	4 P 4077 A 16	1 157,60	5 P 4077 A 16	1 372,30
	120 + 2 x 150	4137 mm	3 P 4137 A 16	952,80	4 P 4137 A 16	1 170,80	5 P 4137 A 16	1 388,80
	78 + 2 x 174	4197 mm	3 P 4197 A 16	956,40	4 P 4197 A 16	1 175,60	5 P 4197 A 16	1 394,80
	132 + 2 x 150	4257 mm	3 P 4257 A 16	968,70	4 P 4257 A 16	1 192,00	5 P 4257 A 16	1 415,30
	2 x 132 + 174	4317 mm	3 P 4317 A 16	973,50	4 P 4317 A 16	1 198,40	5 P 4317 A 16	1 423,30
	132 + 150 + 162	4377 mm	3 P 4377 A 16	987,60	4 P 4377 A 16	1 217,20	5 P 4377 A 16	1 446,80
	3 x 150	4437 mm	3 P 4437 A 16	994,50	4 P 4437 A 16	1 226,40	5 P 4437 A 16	1 458,30
	108 + 2 x 174	4497 mm	3 P 4497 A 16	1 000,20	4 P 4497 A 16	1 234,00	5 P 4497 A 16	1 467,80
	2 x 150 + 162	4557 mm	3 P 4557 A 16	1 013,40	4 P 4557 A 16	1 251,60	5 P 4557 A 16	1 489,80
	120 + 2 x 174	4617 mm	3 P 4617 A 16	1 014,00	4 P 4617 A 16	1 252,40	5 P 4617 A 16	1 490,80
	2 x 150 + 174	4677 mm	3 P 4677 A 16	1 025,10	4 P 4677 A 16	1 267,20	5 P 4677 A 16	1 509,30
	132 + 2 x 174	4737 mm	3 P 4737 A 16	1 029,90	4 P 4737 A 16	1 273,60	5 P 4737 A 16	1 517,30
150 + 162 + 174	4797 mm	3 P 4797 A 16	1 044,00	4 P 4797 A 16	1 292,40	5 P 4797 A 16	1 540,80	
150 + 2 x 174	4917 mm	3 P 4917 A 16	1 055,70	4 P 4917 A 16	1 308,00	5 P 4917 A 16	1 560,30	
162 + 2 x 174	5037 mm	3 P 5037 A 16	1 074,60	4 P 5037 A 16	1 333,20	5 P 5037 A 16	1 591,80	
3 x 174	5157 mm	3 P 5157 A 16	1 086,30	4 P 5157 A 16	1 348,80	5 P 5157 A 16	1 611,30	
5	120 + 2 x 132 + 150	5247 mm	3 P 5247 A 16	1 207,80	4 P 5247 A 16	1 485,90	5 P 5247 A 16	1 764,00
	90 + 3 x 150	5307 mm	3 P 5307 A 16	1 215,30	4 P 5307 A 16	1 495,90	5 P 5307 A 16	1 776,50
	3 x 132 + 150	5367 mm	3 P 5367 A 16	1 223,70	4 P 5367 A 16	1 507,10	5 P 5367 A 16	1 790,50

Autres longueurs consulter

Produits soumis à éco-participation (en sus) - Voir pages 59, 60 et 64

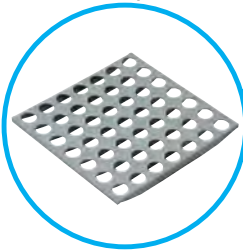

6611

LINÉAIRES RETOURS POLYMÈRE 6611



PRIX DES LINEAIRES EN 3-4-5 NIVEAUX

structure **DURALINOX** et clayettes **POLYMÈRE**

(Retours d'angle inclus)



Profondeur 360 mm - Hauteur 1685 mm

Echelles	Composition	Longueur	3 niveaux		4 niveaux		5 niveaux	
1	66	639 mm	R 3 P 639 A 16	222,00	R 4 P 639 A 16	271,10	R 5 P 639 A 16	320,20
	78	759 mm	R 3 P 759 A 16	236,10	R 4 P 759 A 16	289,90	R 5 P 759 A 16	343,70
	90	879 mm	R 3 P 879 A 16	249,60	R 4 P 879 A 16	307,90	R 5 P 879 A 16	366,20
	96	939 mm	R 3 P 939 A 16	270,30	R 4 P 939 A 16	335,50	R 5 P 939 A 16	400,70
	108	1059 mm	R 3 P 1059 A 16	279,90	R 4 P 1059 A 16	348,30	R 5 P 1059 A 16	416,70
	120	1179 mm	R 3 P 1179 A 16	293,70	R 4 P 1179 A 16	366,70	R 5 P 1179 A 16	439,70
	132	1299 mm	R 3 P 1299 A 16	309,60	R 4 P 1299 A 16	387,90	R 5 P 1299 A 16	466,20
	150	1479 mm	R 3 P 1479 A 16	335,40	R 4 P 1479 A 16	422,30	R 5 P 1479 A 16	509,20
	162	1599 mm	R 3 P 1599 A 16	354,30	R 4 P 1599 A 16	447,50	R 5 P 1599 A 16	540,70
	174	1719 mm	R 3 P 1719 A 16	366,00	R 4 P 1719 A 16	463,10	R 5 P 1719 A 16	560,20
2	78 + 108	1809 mm	R 3 P 1809 A 16	487,20	R 4 P 1809 A 16	599,80	R 5 P 1809 A 16	712,40
	2 x 96	1869 mm	R 3 P 1869 A 16	511,80	R 4 P 1869 A 16	632,60	R 5 P 1869 A 16	753,40
	78 + 120	1929 mm	R 3 P 1929 A 16	501,00	R 4 P 1929 A 16	618,20	R 5 P 1929 A 16	735,40
	96 + 108	1989 mm	R 3 P 1989 A 16	521,40	R 4 P 1989 A 16	645,40	R 5 P 1989 A 16	769,40
	78 + 132	2049 mm	R 3 P 2049 A 16	516,90	R 4 P 2049 A 16	639,40	R 5 P 2049 A 16	761,90
	96 + 120	2109 mm	R 3 P 2109 A 16	535,20	R 4 P 2109 A 16	663,80	R 5 P 2109 A 16	792,40
	90 + 132	2169 mm	R 3 P 2169 A 16	530,40	R 4 P 2169 A 16	657,40	R 5 P 2169 A 16	784,40
	78 + 150	2229 mm	R 3 P 2229 A 16	542,70	R 4 P 2229 A 16	673,80	R 5 P 2229 A 16	804,90
	90 + 150	2349 mm	R 3 P 2349 A 16	556,20	R 4 P 2349 A 16	691,80	R 5 P 2349 A 16	827,40
	96 + 150	2409 mm	R 3 P 2409 A 16	576,90	R 4 P 2409 A 16	719,40	R 5 P 2409 A 16	861,90
	78 + 174	2469 mm	R 3 P 2469 A 16	573,30	R 4 P 2469 A 16	714,60	R 5 P 2469 A 16	855,90
	108 + 150	2529 mm	R 3 P 2529 A 16	586,50	R 4 P 2529 A 16	732,20	R 5 P 2529 A 16	877,90
	2 x 132	2589 mm	R 3 P 2589 A 16	590,40	R 4 P 2589 A 16	737,40	R 5 P 2589 A 16	884,40
	120 + 150	2649 mm	R 3 P 2649 A 16	600,30	R 4 P 2649 A 16	750,60	R 5 P 2649 A 16	900,90
	132 + 150	2769 mm	R 3 P 2769 A 16	616,20	R 4 P 2769 A 16	771,80	R 5 P 2769 A 16	927,40
	120 + 174	2889 mm	R 3 P 2889 A 16	630,90	R 4 P 2889 A 16	791,40	R 5 P 2889 A 16	951,90
	2 x 150	2949 mm	R 3 P 2949 A 16	642,00	R 4 P 2949 A 16	806,20	R 5 P 2949 A 16	970,40
	132 + 174	3009 mm	R 3 P 3009 A 16	646,80	R 4 P 3009 A 16	812,60	R 5 P 3009 A 16	978,40
150 + 162	3069 mm	R 3 P 3069 A 16	660,90	R 4 P 3069 A 16	831,40	R 5 P 3069 A 16	1 001,90	
150 + 174	3189 mm	R 3 P 3189 A 16	672,60	R 4 P 3189 A 16	847,00	R 5 P 3189 A 16	1 021,40	
162 + 174	3309 mm	R 3 P 3309 A 16	691,50	R 4 P 3309 A 16	872,20	R 5 P 3309 A 16	1 052,90	
2 x 174	3429 mm	R 3 P 3429 A 16	703,20	R 4 P 3429 A 16	887,80	R 5 P 3429 A 16	1 072,40	
3	78 + 132 + 150	3519 mm	R 3 P 3519 A 16	823,50	R 4 P 3519 A 16	1 023,30	R 5 P 3519 A 16	1 223,10
	66 + 2 x 150	3579 mm	R 3 P 3579 A 16	835,20	R 4 P 3579 A 16	1 038,90	R 5 P 3579 A 16	1 242,60
	90 + 132 + 150	3639 mm	R 3 P 3639 A 16	837,00	R 4 P 3639 A 16	1 041,30	R 5 P 3639 A 16	1 245,60
	78 + 2 x 150	3699 mm	R 3 P 3699 A 16	849,30	R 4 P 3699 A 16	1 057,70	R 5 P 3699 A 16	1 266,10
	120 + 2 x 132	3759 mm	R 3 P 3759 A 16	855,30	R 4 P 3759 A 16	1 065,70	R 5 P 3759 A 16	1 276,10
	90 + 2 x 150	3819 mm	R 3 P 3819 A 16	862,80	R 4 P 3819 A 16	1 075,70	R 5 P 3819 A 16	1 288,60
	3 x 132	3879 mm	R 3 P 3879 A 16	871,20	R 4 P 3879 A 16	1 086,90	R 5 P 3879 A 16	1 302,60
	120 + 132 + 150	3939 mm	R 3 P 3939 A 16	881,10	R 4 P 3939 A 16	1 100,10	R 5 P 3939 A 16	1 319,10
	108 + 2 x 150	3999 mm	R 3 P 3999 A 16	893,10	R 4 P 3999 A 16	1 116,10	R 5 P 3999 A 16	1 339,10
	2 x 132 + 150	4059 mm	R 3 P 4059 A 16	897,00	R 4 P 4059 A 16	1 121,30	R 5 P 4059 A 16	1 345,60
	120 + 2 x 150	4119 mm	R 3 P 4119 A 16	906,90	R 4 P 4119 A 16	1 134,50	R 5 P 4119 A 16	1 362,10
	78 + 2 x 174	4179 mm	R 3 P 4179 A 16	910,50	R 4 P 4179 A 16	1 139,30	R 5 P 4179 A 16	1 368,10
	132 + 2 x 150	4239 mm	R 3 P 4239 A 16	922,80	R 4 P 4239 A 16	1 155,70	R 5 P 4239 A 16	1 388,60
	2 x 132 + 174	4299 mm	R 3 P 4299 A 16	927,60	R 4 P 4299 A 16	1 162,10	R 5 P 4299 A 16	1 396,60
	132 + 150 + 162	4359 mm	R 3 P 4359 A 16	941,70	R 4 P 4359 A 16	1 180,90	R 5 P 4359 A 16	1 420,10
	3 x 150	4419 mm	R 3 P 4419 A 16	948,60	R 4 P 4419 A 16	1 190,10	R 5 P 4419 A 16	1 431,60
	108 + 2 x 174	4479 mm	R 3 P 4479 A 16	954,30	R 4 P 4479 A 16	1 197,70	R 5 P 4479 A 16	1 441,10
	2 x 150 + 162	4539 mm	R 3 P 4539 A 16	967,50	R 4 P 4539 A 16	1 215,30	R 5 P 4539 A 16	1 463,10
	120 + 2 x 174	4599 mm	R 3 P 4599 A 16	968,10	R 4 P 4599 A 16	1 216,10	R 5 P 4599 A 16	1 464,10
	2 x 150 + 174	4659 mm	R 3 P 4659 A 16	979,20	R 4 P 4659 A 16	1 230,90	R 5 P 4659 A 16	1 482,60
132 + 2 x 174	4719 mm	R 3 P 4719 A 16	984,00	R 4 P 4719 A 16	1 237,30	R 5 P 4719 A 16	1 490,60	
150 + 162 + 174	4779 mm	R 3 P 4779 A 16	998,10	R 4 P 4779 A 16	1 256,10	R 5 P 4779 A 16	1 514,10	
150 + 2 x 174	4899 mm	R 3 P 4899 A 16	1 009,80	R 4 P 4899 A 16	1 271,70	R 5 P 4899 A 16	1 533,60	
162 + 2 x 174	5019 mm	R 3 P 5019 A 16	1 028,70	R 4 P 5019 A 16	1 296,90	R 5 P 5019 A 16	1 565,10	
3 x 174	5139 mm	R 3 P 5139 A 16	1 040,40	R 4 P 5139 A 16	1 312,50	R 5 P 5139 A 16	1 584,60	
4	120 + 2 x 132 + 150	5229 mm	R 3 P 5229 A 16	1 161,90	R 4 P 5229 A 16	1 449,60	R 5 P 5229 A 16	1 737,30
	90 + 3 x 150	5289 mm	R 3 P 5289 A 16	1 169,40	R 4 P 5289 A 16	1 459,60	R 5 P 5289 A 16	1 749,80
	3 x 132 + 150	5349 mm	R 3 P 5349 A 16	1 177,80	R 4 P 5349 A 16	1 470,80	R 5 P 5349 A 16	1 763,80

Autres longueurs nous consulter

Produits soumis à éco-participation (en sus) - Voir pages 59, 60 et 64



LINÉAIRES POLYMÈRE 6611

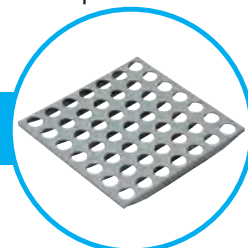

PRIX DES LINEAIRES EN 3-4-5 NIVEAUX
structure DURALINOX et clayettes POLYMÈRE

6611



Profondeur 360 mm - Hauteur 1800 mm

Echelles	Composition	Longueur	3 niveaux		4 niveaux		5 niveaux	
2	66	657 mm	3 P 657 A 17	276,10	4 P 657 A 17	315,60	5 P 657 A 17	355,10
	78	777 mm	3 P 777 A 17	290,20	4 P 777 A 17	334,40	5 P 777 A 17	378,60
	90	897 mm	3 P 897 A 17	303,70	4 P 897 A 17	352,40	5 P 897 A 17	401,10
	96	957 mm	3 P 957 A 17	324,40	4 P 957 A 17	380,00	5 P 957 A 17	435,60
	108	1077 mm	3 P 1077 A 17	334,00	4 P 1077 A 17	392,80	5 P 1077 A 17	451,60
	120	1197 mm	3 P 1197 A 17	347,80	4 P 1197 A 17	411,20	5 P 1197 A 17	474,60
	132	1317 mm	3 P 1317 A 17	363,70	4 P 1317 A 17	432,40	5 P 1317 A 17	501,10
	150	1497 mm	3 P 1497 A 17	389,50	4 P 1497 A 17	466,80	5 P 1497 A 17	544,10
	162	1617 mm	3 P 1617 A 17	408,40	4 P 1617 A 17	492,00	5 P 1617 A 17	575,60
174	1737 mm	3 P 1737 A 17	420,10	4 P 1737 A 17	507,60	5 P 1737 A 17	595,10	
3	78 + 108	1827 mm	3 P 1827 A 17	545,40	4 P 1827 A 17	648,40	5 P 1827 A 17	751,40
	2 x 96	1887 mm	3 P 1887 A 17	570,00	4 P 1887 A 17	681,20	5 P 1887 A 17	792,40
	78 + 120	1947 mm	3 P 1947 A 17	559,20	4 P 1947 A 17	666,80	5 P 1947 A 17	774,40
	96 + 108	2007 mm	3 P 2007 A 17	579,60	4 P 2007 A 17	694,00	5 P 2007 A 17	808,40
	78 + 132	2067 mm	3 P 2067 A 17	575,10	4 P 2067 A 17	688,00	5 P 2067 A 17	800,90
	96 + 120	2127 mm	3 P 2127 A 17	593,40	4 P 2127 A 17	712,40	5 P 2127 A 17	831,40
	90 + 132	2187 mm	3 P 2187 A 17	588,60	4 P 2187 A 17	706,00	5 P 2187 A 17	823,40
	78 + 150	2247 mm	3 P 2247 A 17	600,90	4 P 2247 A 17	722,40	5 P 2247 A 17	843,90
	90 + 150	2367 mm	3 P 2367 A 17	614,40	4 P 2367 A 17	740,40	5 P 2367 A 17	866,40
	96 + 150	2427 mm	3 P 2427 A 17	635,10	4 P 2427 A 17	768,00	5 P 2427 A 17	900,90
	78 + 174	2487 mm	3 P 2487 A 17	631,50	4 P 2487 A 17	763,20	5 P 2487 A 17	894,90
	108 + 150	2547 mm	3 P 2547 A 17	644,70	4 P 2547 A 17	780,80	5 P 2547 A 17	916,90
	2 x 132	2607 mm	3 P 2607 A 17	648,60	4 P 2607 A 17	786,00	5 P 2607 A 17	923,40
	120 + 150	2667 mm	3 P 2667 A 17	658,50	4 P 2667 A 17	799,20	5 P 2667 A 17	939,90
	132 + 150	2787 mm	3 P 2787 A 17	674,40	4 P 2787 A 17	820,40	5 P 2787 A 17	966,40
	120 + 174	2907 mm	3 P 2907 A 17	689,10	4 P 2907 A 17	840,00	5 P 2907 A 17	990,90
	2 x 150	2967 mm	3 P 2967 A 17	700,20	4 P 2967 A 17	854,80	5 P 2967 A 17	1 009,40
	132 + 174	3027 mm	3 P 3027 A 17	705,00	4 P 3027 A 17	861,20	5 P 3027 A 17	1 017,40
	150 + 162	3087 mm	3 P 3087 A 17	719,10	4 P 3087 A 17	880,00	5 P 3087 A 17	1 040,90
	150 + 174	3207 mm	3 P 3207 A 17	730,80	4 P 3207 A 17	895,60	5 P 3207 A 17	1 060,40
162 + 174	3327 mm	3 P 3327 A 17	749,70	4 P 3327 A 17	920,80	5 P 3327 A 17	1 091,90	
2 x 174	3447 mm	3 P 3447 A 17	761,40	4 P 3447 A 17	936,40	5 P 3447 A 17	1 111,40	
4	78 + 132 + 150	3537 mm	3 P 3537 A 17	885,80	4 P 3537 A 17	1 076,00	5 P 3537 A 17	1 266,20
	66 + 2 x 150	3597 mm	3 P 3597 A 17	897,50	4 P 3597 A 17	1 091,60	5 P 3597 A 17	1 285,70
	90 + 132 + 150	3657 mm	3 P 3657 A 17	899,30	4 P 3657 A 17	1 094,00	5 P 3657 A 17	1 288,70
	78 + 2 x 150	3717 mm	3 P 3717 A 17	911,60	4 P 3717 A 17	1 110,40	5 P 3717 A 17	1 309,20
	120 + 2 x 132	3777 mm	3 P 3777 A 17	917,60	4 P 3777 A 17	1 118,40	5 P 3777 A 17	1 319,20
	90 + 2 x 150	3837 mm	3 P 3837 A 17	925,10	4 P 3837 A 17	1 128,40	5 P 3837 A 17	1 331,70
	3 x 132	3897 mm	3 P 3897 A 17	933,50	4 P 3897 A 17	1 139,60	5 P 3897 A 17	1 345,70
	120 + 132 + 150	3957 mm	3 P 3957 A 17	943,40	4 P 3957 A 17	1 152,80	5 P 3957 A 17	1 362,20
	108 + 2 x 150	4017 mm	3 P 4017 A 17	955,40	4 P 4017 A 17	1 168,80	5 P 4017 A 17	1 382,20
	2 x 132 + 150	4077 mm	3 P 4077 A 17	959,30	4 P 4077 A 17	1 174,00	5 P 4077 A 17	1 388,70
	120 + 2 x 150	4137 mm	3 P 4137 A 17	969,20	4 P 4137 A 17	1 187,20	5 P 4137 A 17	1 405,20
	78 + 2 x 174	4197 mm	3 P 4197 A 17	972,80	4 P 4197 A 17	1 192,00	5 P 4197 A 17	1 411,20
	132 + 2 x 150	4257 mm	3 P 4257 A 17	985,10	4 P 4257 A 17	1 208,40	5 P 4257 A 17	1 431,70
	2 x 132 + 174	4317 mm	3 P 4317 A 17	989,90	4 P 4317 A 17	1 214,80	5 P 4317 A 17	1 439,70
	132 + 150 + 162	4377 mm	3 P 4377 A 17	1 004,00	4 P 4377 A 17	1 233,60	5 P 4377 A 17	1 463,20
	3 x 150	4437 mm	3 P 4437 A 17	1 010,90	4 P 4437 A 17	1 242,80	5 P 4437 A 17	1 474,70
	108 + 2 x 174	4497 mm	3 P 4497 A 17	1 016,60	4 P 4497 A 17	1 250,40	5 P 4497 A 17	1 484,20
	2 x 150 + 162	4557 mm	3 P 4557 A 17	1 029,80	4 P 4557 A 17	1 268,00	5 P 4557 A 17	1 506,20
	120 + 2 x 174	4617 mm	3 P 4617 A 17	1 030,40	4 P 4617 A 17	1 268,80	5 P 4617 A 17	1 507,20
	2 x 150 + 174	4677 mm	3 P 4677 A 17	1 041,50	4 P 4677 A 17	1 283,60	5 P 4677 A 17	1 525,70
132 + 2 x 174	4737 mm	3 P 4737 A 17	1 046,30	4 P 4737 A 17	1 290,00	5 P 4737 A 17	1 533,70	
150 + 162 + 174	4797 mm	3 P 4797 A 17	1 060,40	4 P 4797 A 17	1 308,80	5 P 4797 A 17	1 557,20	
150 + 2 x 174	4917 mm	3 P 4917 A 17	1 072,10	4 P 4917 A 17	1 324,40	5 P 4917 A 17	1 576,70	
162 + 2 x 174	5037 mm	3 P 5037 A 17	1 091,00	4 P 5037 A 17	1 349,60	5 P 5037 A 17	1 608,20	
3 x 174	5157 mm	3 P 5157 A 17	1 102,70	4 P 5157 A 17	1 365,20	5 P 5157 A 17	1 627,70	
5	120 + 2 x 132 + 150	5247 mm	3 P 5247 A 17	1 228,30	4 P 5247 A 17	1 506,40	5 P 5247 A 17	1 784,50
	90 + 3 x 150	5307 mm	3 P 5307 A 17	1 235,80	4 P 5307 A 17	1 516,40	5 P 5307 A 17	1 797,00
	3 x 132 + 150	5367 mm	3 P 5367 A 17	1 244,20	4 P 5367 A 17	1 527,60	5 P 5367 A 17	1 811,00

Autres longueurs consulter

Produits soumis à éco-participation (en sus) - Voir pages 59, 60 et 64

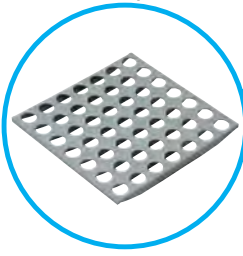

6611

LINÉAIRES RETOURS POLYMÈRE 6611

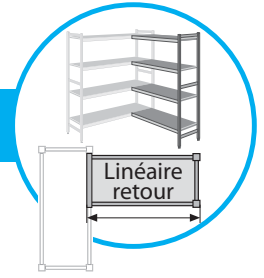

PRIX DES LINEAIRES EN 3-4-5 NIVEAUX

structure **DURALINOX** et clayettes **POLYMÈRE**

(Retours d'angle inclus)



Profondeur 360 mm - Hauteur 1800 mm

Echelles	Composition	Longueur	3 niveaux		4 niveaux		5 niveaux		
1	66	639 mm	R 3 P 639 A 17	226,10	R 4 P 639 A 17	275,20	R 5 P 639 A 17	324,30	
	78	759 mm	R 3 P 759 A 17	240,20	R 4 P 759 A 17	294,00	R 5 P 759 A 17	347,80	
	90	879 mm	R 3 P 879 A 17	253,70	R 4 P 879 A 17	312,00	R 5 P 879 A 17	370,30	
	96	939 mm	R 3 P 939 A 17	274,40	R 4 P 939 A 17	339,60	R 5 P 939 A 17	404,80	
	108	1059 mm	R 3 P 1059 A 17	284,00	R 4 P 1059 A 17	352,40	R 5 P 1059 A 17	420,80	
	120	1179 mm	R 3 P 1179 A 17	297,80	R 4 P 1179 A 17	370,80	R 5 P 1179 A 17	443,80	
	132	1299 mm	R 3 P 1299 A 17	313,70	R 4 P 1299 A 17	392,00	R 5 P 1299 A 17	470,30	
	150	1479 mm	R 3 P 1479 A 17	339,50	R 4 P 1479 A 17	426,40	R 5 P 1479 A 17	513,30	
	162	1599 mm	R 3 P 1599 A 17	358,40	R 4 P 1599 A 17	451,60	R 5 P 1599 A 17	544,80	
	174	1719 mm	R 3 P 1719 A 17	370,10	R 4 P 1719 A 17	467,20	R 5 P 1719 A 17	564,30	
2	78 + 108	1809 mm	R 3 P 1809 A 17	495,40	R 4 P 1809 A 17	608,00	R 5 P 1809 A 17	720,60	
	2 x 96	1869 mm	R 3 P 1869 A 17	520,00	R 4 P 1869 A 17	640,80	R 5 P 1869 A 17	761,60	
	78 + 120	1929 mm	R 3 P 1929 A 17	509,20	R 4 P 1929 A 17	626,40	R 5 P 1929 A 17	743,60	
	96 + 108	1989 mm	R 3 P 1989 A 17	529,60	R 4 P 1989 A 17	653,60	R 5 P 1989 A 17	777,60	
	78 + 132	2049 mm	R 3 P 2049 A 17	525,10	R 4 P 2049 A 17	647,60	R 5 P 2049 A 17	770,10	
	96 + 120	2109 mm	R 3 P 2109 A 17	543,40	R 4 P 2109 A 17	672,00	R 5 P 2109 A 17	800,60	
	90 + 132	2169 mm	R 3 P 2169 A 17	538,60	R 4 P 2169 A 17	665,60	R 5 P 2169 A 17	792,60	
	78 + 150	2229 mm	R 3 P 2229 A 17	550,90	R 4 P 2229 A 17	682,00	R 5 P 2229 A 17	813,10	
	90 + 150	2349 mm	R 3 P 2349 A 17	564,40	R 4 P 2349 A 17	700,00	R 5 P 2349 A 17	835,60	
	96 + 150	2409 mm	R 3 P 2409 A 17	585,10	R 4 P 2409 A 17	727,60	R 5 P 2409 A 17	870,10	
	78 + 174	2469 mm	R 3 P 2469 A 17	581,50	R 4 P 2469 A 17	722,80	R 5 P 2469 A 17	864,10	
	108 + 150	2529 mm	R 3 P 2529 A 17	594,70	R 4 P 2529 A 17	740,40	R 5 P 2529 A 17	886,10	
	2 x 132	2589 mm	R 3 P 2589 A 17	598,60	R 4 P 2589 A 17	745,60	R 5 P 2589 A 17	892,60	
	120 + 150	2649 mm	R 3 P 2649 A 17	608,50	R 4 P 2649 A 17	758,80	R 5 P 2649 A 17	909,10	
	132 + 150	2769 mm	R 3 P 2769 A 17	624,40	R 4 P 2769 A 17	780,00	R 5 P 2769 A 17	935,60	
	120 + 174	2889 mm	R 3 P 2889 A 17	639,10	R 4 P 2889 A 17	799,60	R 5 P 2889 A 17	960,10	
	2 x 150	2949 mm	R 3 P 2949 A 17	650,20	R 4 P 2949 A 17	814,40	R 5 P 2949 A 17	978,60	
	132 + 174	3009 mm	R 3 P 3009 A 17	655,00	R 4 P 3009 A 17	820,80	R 5 P 3009 A 17	986,60	
	150 + 162	3069 mm	R 3 P 3069 A 17	669,10	R 4 P 3069 A 17	839,60	R 5 P 3069 A 17	1 010,10	
	150 + 174	3189 mm	R 3 P 3189 A 17	680,80	R 4 P 3189 A 17	855,20	R 5 P 3189 A 17	1 029,60	
162 + 174	3309 mm	R 3 P 3309 A 17	699,70	R 4 P 3309 A 17	880,40	R 5 P 3309 A 17	1 061,10		
2 x 174	3429 mm	R 3 P 3429 A 17	711,40	R 4 P 3429 A 17	896,00	R 5 P 3429 A 17	1 080,60		
3	78 + 132 + 150	3519 mm	R 3 P 3519 A 17	835,80	R 4 P 3519 A 17	1 035,60	R 5 P 3519 A 17	1 235,40	
	66 + 2 x 150	3579 mm	R 3 P 3579 A 17	847,50	R 4 P 3579 A 17	1 051,20	R 5 P 3579 A 17	1 254,90	
	90 + 132 + 150	3639 mm	R 3 P 3639 A 17	849,30	R 4 P 3639 A 17	1 053,60	R 5 P 3639 A 17	1 257,90	
	78 + 2 x 150	3699 mm	R 3 P 3699 A 17	861,60	R 4 P 3699 A 17	1 070,00	R 5 P 3699 A 17	1 278,40	
	120 + 2 x 132	3759 mm	R 3 P 3759 A 17	867,60	R 4 P 3759 A 17	1 078,00	R 5 P 3759 A 17	1 288,40	
	90 + 2 x 150	3819 mm	R 3 P 3819 A 17	875,10	R 4 P 3819 A 17	1 088,00	R 5 P 3819 A 17	1 300,90	
	3 x 132	3879 mm	R 3 P 3879 A 17	883,50	R 4 P 3879 A 17	1 099,20	R 5 P 3879 A 17	1 314,90	
	120 + 132 + 150	3939 mm	R 3 P 3939 A 17	893,40	R 4 P 3939 A 17	1 112,40	R 5 P 3939 A 17	1 331,40	
	108 + 2 x 150	3999 mm	R 3 P 3999 A 17	905,40	R 4 P 3999 A 17	1 128,40	R 5 P 3999 A 17	1 351,40	
	2 x 132 + 150	4059 mm	R 3 P 4059 A 17	909,30	R 4 P 4059 A 17	1 133,60	R 5 P 4059 A 17	1 357,90	
	120 + 2 x 150	4119 mm	R 3 P 4119 A 17	919,20	R 4 P 4119 A 17	1 146,80	R 5 P 4119 A 17	1 374,40	
	78 + 2 x 174	4179 mm	R 3 P 4179 A 17	922,80	R 4 P 4179 A 17	1 151,60	R 5 P 4179 A 17	1 380,40	
	132 + 2 x 150	4239 mm	R 3 P 4239 A 17	935,10	R 4 P 4239 A 17	1 168,00	R 5 P 4239 A 17	1 400,90	
	2 x 132 + 174	4299 mm	R 3 P 4299 A 17	939,90	R 4 P 4299 A 17	1 174,40	R 5 P 4299 A 17	1 408,90	
	132 + 150 + 162	4359 mm	R 3 P 4359 A 17	954,00	R 4 P 4359 A 17	1 193,20	R 5 P 4359 A 17	1 432,40	
	3 x 150	4419 mm	R 3 P 4419 A 17	960,90	R 4 P 4419 A 17	1 202,40	R 5 P 4419 A 17	1 443,90	
	108 + 2 x 174	4479 mm	R 3 P 4479 A 17	966,60	R 4 P 4479 A 17	1 210,00	R 5 P 4479 A 17	1 453,40	
	2 x 150 + 162	4539 mm	R 3 P 4539 A 17	979,80	R 4 P 4539 A 17	1 227,60	R 5 P 4539 A 17	1 475,40	
	120 + 2 x 174	4599 mm	R 3 P 4599 A 17	980,40	R 4 P 4599 A 17	1 228,40	R 5 P 4599 A 17	1 476,40	
	2 x 150 + 174	4659 mm	R 3 P 4659 A 17	991,50	R 4 P 4659 A 17	1 243,20	R 5 P 4659 A 17	1 494,90	
	132 + 2 x 174	4719 mm	R 3 P 4719 A 17	996,30	R 4 P 4719 A 17	1 249,60	R 5 P 4719 A 17	1 502,90	
	150 + 162 + 174	4779 mm	R 3 P 4779 A 17	1 010,40	R 4 P 4779 A 17	1 268,40	R 5 P 4779 A 17	1 526,40	
	150 + 2 x 174	4899 mm	R 3 P 4899 A 17	1 022,10	R 4 P 4899 A 17	1 284,00	R 5 P 4899 A 17	1 545,90	
	162 + 2 x 174	5019 mm	R 3 P 5019 A 17	1 041,00	R 4 P 5019 A 17	1 309,20	R 5 P 5019 A 17	1 577,40	
	3 x 174	5139 mm	R 3 P 5139 A 17	1 052,70	R 4 P 5139 A 17	1 324,80	R 5 P 5139 A 17	1 596,90	
	4	120 + 2 x 132 + 150	5229 mm	R 3 P 5229 A 17	1 178,30	R 4 P 5229 A 17	1 466,00	R 5 P 5229 A 17	1 753,70
		90 + 3 x 150	5289 mm	R 3 P 5289 A 17	1 185,80	R 4 P 5289 A 17	1 476,00	R 5 P 5289 A 17	1 766,20
		3 x 132 + 150	5349 mm	R 3 P 5349 A 17	1 194,20	R 4 P 5349 A 17	1 487,20	R 5 P 5349 A 17	1 780,20

Autres longueurs nous consulter

Produits soumis à éco-participation (en sus) - Voir pages 59, 60 et 64

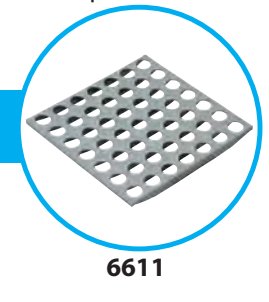
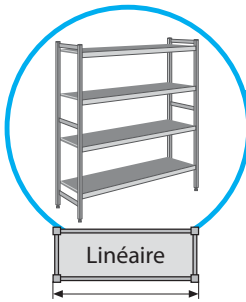

LINÉAIRES POLYMÈRE 6611

PRIX DES LINEAIRES EN 3-4-5 NIVEAUX structure DURALINOX et clayettes POLYMÈRE

6611



Hauteur 2400 mm : voir p. 28

Profondeur 360 mm - Hauteur 2100 mm

Echelles	Composition	Longueur	3 niveaux		4 niveaux		5 niveaux	
2	66	657 mm	3 P 657 A 21	333,70	4 P 657 A 21	373,20	5 P 657 A 21	412,70
	78	777 mm	3 P 777 A 21	347,80	4 P 777 A 21	392,00	5 P 777 A 21	436,20
	90	897 mm	3 P 897 A 21	361,30	4 P 897 A 21	410,00	5 P 897 A 21	458,70
	96	957 mm	3 P 957 A 21	382,00	4 P 957 A 21	437,60	5 P 957 A 21	493,20
	108	1077 mm	3 P 1077 A 21	391,60	4 P 1077 A 21	450,40	5 P 1077 A 21	509,20
	120	1197 mm	3 P 1197 A 21	405,40	4 P 1197 A 21	468,80	5 P 1197 A 21	532,20
	132	1317 mm	3 P 1317 A 21	421,30	4 P 1317 A 21	490,00	5 P 1317 A 21	558,70
	150	1497 mm	3 P 1497 A 21	447,10	4 P 1497 A 21	524,40	5 P 1497 A 21	601,70
	162	1617 mm	3 P 1617 A 21	466,00	4 P 1617 A 21	549,60	5 P 1617 A 21	633,20
174	1737 mm	3 P 1737 A 21	477,70	4 P 1737 A 21	565,20	5 P 1737 A 21	652,70	
3	78 + 108	1827 mm	3 P 1827 A 21	631,80	4 P 1827 A 21	734,80	5 P 1827 A 21	837,80
	2 x 96	1887 mm	3 P 1887 A 21	656,40	4 P 1887 A 21	767,60	5 P 1887 A 21	878,80
	78 + 120	1947 mm	3 P 1947 A 21	645,60	4 P 1947 A 21	753,20	5 P 1947 A 21	860,80
	96 + 108	2007 mm	3 P 2007 A 21	666,00	4 P 2007 A 21	780,40	5 P 2007 A 21	894,80
	78 + 132	2067 mm	3 P 2067 A 21	661,50	4 P 2067 A 21	774,40	5 P 2067 A 21	887,30
	96 + 120	2127 mm	3 P 2127 A 21	679,80	4 P 2127 A 21	798,80	5 P 2127 A 21	917,80
	90 + 132	2187 mm	3 P 2187 A 21	675,00	4 P 2187 A 21	792,40	5 P 2187 A 21	909,80
	78 + 150	2247 mm	3 P 2247 A 21	687,30	4 P 2247 A 21	808,80	5 P 2247 A 21	930,30
	90 + 150	2367 mm	3 P 2367 A 21	700,80	4 P 2367 A 21	826,80	5 P 2367 A 21	952,80
	96 + 150	2427 mm	3 P 2427 A 21	721,50	4 P 2427 A 21	854,40	5 P 2427 A 21	987,30
	78 + 174	2487 mm	3 P 2487 A 21	717,90	4 P 2487 A 21	849,60	5 P 2487 A 21	981,30
	108 + 150	2547 mm	3 P 2547 A 21	731,10	4 P 2547 A 21	867,20	5 P 2547 A 21	1 003,30
	2 x 132	2607 mm	3 P 2607 A 21	735,00	4 P 2607 A 21	872,40	5 P 2607 A 21	1 009,80
	120 + 150	2667 mm	3 P 2667 A 21	744,90	4 P 2667 A 21	885,60	5 P 2667 A 21	1 026,30
	132 + 150	2787 mm	3 P 2787 A 21	760,80	4 P 2787 A 21	906,80	5 P 2787 A 21	1 052,80
	120 + 174	2907 mm	3 P 2907 A 21	775,50	4 P 2907 A 21	926,40	5 P 2907 A 21	1 077,30
	2 x 150	2967 mm	3 P 2967 A 21	786,60	4 P 2967 A 21	941,20	5 P 2967 A 21	1 095,80
	132 + 174	3027 mm	3 P 3027 A 21	791,40	4 P 3027 A 21	947,60	5 P 3027 A 21	1 103,80
	150 + 162	3087 mm	3 P 3087 A 21	805,50	4 P 3087 A 21	966,40	5 P 3087 A 21	1 127,30
	150 + 174	3207 mm	3 P 3207 A 21	817,20	4 P 3207 A 21	982,00	5 P 3207 A 21	1 146,80
162 + 174	3327 mm	3 P 3327 A 21	836,10	4 P 3327 A 21	1 007,20	5 P 3327 A 21	1 178,30	
2 x 174	3447 mm	3 P 3447 A 21	847,80	4 P 3447 A 21	1 022,80	5 P 3447 A 21	1 197,80	
4	78 + 132 + 150	3537 mm	3 P 3537 A 21	1 001,00	4 P 3537 A 21	1 191,20	5 P 3537 A 21	1 381,40
	66 + 2 x 150	3597 mm	3 P 3597 A 21	1 012,70	4 P 3597 A 21	1 206,80	5 P 3597 A 21	1 400,90
	90 + 132 + 150	3657 mm	3 P 3657 A 21	1 014,50	4 P 3657 A 21	1 209,20	5 P 3657 A 21	1 403,90
	78 + 2 x 150	3717 mm	3 P 3717 A 21	1 026,80	4 P 3717 A 21	1 225,60	5 P 3717 A 21	1 424,40
	120 + 2 x 132	3777 mm	3 P 3777 A 21	1 032,80	4 P 3777 A 21	1 233,60	5 P 3777 A 21	1 434,40
	90 + 2 x 150	3837 mm	3 P 3837 A 21	1 040,30	4 P 3837 A 21	1 243,60	5 P 3837 A 21	1 446,90
	3 x 132	3897 mm	3 P 3897 A 21	1 048,70	4 P 3897 A 21	1 254,80	5 P 3897 A 21	1 460,90
	120 + 132 + 150	3957 mm	3 P 3957 A 21	1 058,60	4 P 3957 A 21	1 268,00	5 P 3957 A 21	1 477,40
	108 + 2 x 150	4017 mm	3 P 4017 A 21	1 070,60	4 P 4017 A 21	1 284,00	5 P 4017 A 21	1 497,40
	2 x 132 + 150	4077 mm	3 P 4077 A 21	1 074,50	4 P 4077 A 21	1 289,20	5 P 4077 A 21	1 503,90
	120 + 2 x 150	4137 mm	3 P 4137 A 21	1 084,40	4 P 4137 A 21	1 302,40	5 P 4137 A 21	1 520,40
	78 + 2 x 174	4197 mm	3 P 4197 A 21	1 088,00	4 P 4197 A 21	1 307,20	5 P 4197 A 21	1 526,40
	132 + 2 x 150	4257 mm	3 P 4257 A 21	1 100,30	4 P 4257 A 21	1 323,60	5 P 4257 A 21	1 546,90
	2 x 132 + 174	4317 mm	3 P 4317 A 21	1 105,10	4 P 4317 A 21	1 330,00	5 P 4317 A 21	1 554,90
	132 + 150 + 162	4377 mm	3 P 4377 A 21	1 119,20	4 P 4377 A 21	1 348,80	5 P 4377 A 21	1 578,40
	3 x 150	4437 mm	3 P 4437 A 21	1 126,10	4 P 4437 A 21	1 358,00	5 P 4437 A 21	1 589,90
	108 + 2 x 174	4497 mm	3 P 4497 A 21	1 131,80	4 P 4497 A 21	1 365,60	5 P 4497 A 21	1 599,40
	2 x 150 + 162	4557 mm	3 P 4557 A 21	1 145,00	4 P 4557 A 21	1 383,20	5 P 4557 A 21	1 621,40
	120 + 2 x 174	4617 mm	3 P 4617 A 21	1 145,60	4 P 4617 A 21	1 384,00	5 P 4617 A 21	1 622,40
	2 x 150 + 174	4677 mm	3 P 4677 A 21	1 156,70	4 P 4677 A 21	1 398,80	5 P 4677 A 21	1 640,90
	132 + 2 x 174	4737 mm	3 P 4737 A 21	1 161,50	4 P 4737 A 21	1 405,20	5 P 4737 A 21	1 648,90
	150 + 162 + 174	4797 mm	3 P 4797 A 21	1 175,60	4 P 4797 A 21	1 424,00	5 P 4797 A 21	1 672,40
	150 + 2 x 174	4917 mm	3 P 4917 A 21	1 187,30	4 P 4917 A 21	1 439,60	5 P 4917 A 21	1 691,90
162 + 2 x 174	5037 mm	3 P 5037 A 21	1 206,20	4 P 5037 A 21	1 464,80	5 P 5037 A 21	1 723,40	
3 x 174	5157 mm	3 P 5157 A 21	1 217,90	4 P 5157 A 21	1 480,40	5 P 5157 A 21	1 742,90	
5	120 + 2 x 132 + 150	5247 mm	3 P 5247 A 21	1 372,30	4 P 5247 A 21	1 650,40	5 P 5247 A 21	1 928,50
	90 + 3 x 150	5307 mm	3 P 5307 A 21	1 379,80	4 P 5307 A 21	1 660,40	5 P 5307 A 21	1 941,00
	3 x 132 + 150	5367 mm	3 P 5367 A 21	1 388,20	4 P 5367 A 21	1 671,60	5 P 5367 A 21	1 955,00

Autres longueurs consulter

Produits soumis à éco-participation (en sus) - Voir pages 59, 60 et 64

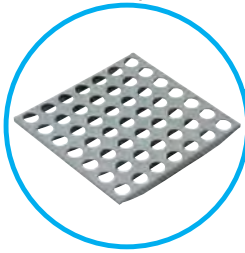

6611

LINÉAIRES RETOURS POLYMÈRE 6611

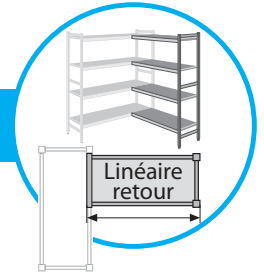

PRIX DES LINEAIRES EN 3-4-5 NIVEAUX

structure **DURALINOX** et clayettes **POLYMÈRE**

(Retours d'angle inclus)

Hauteur 2400 mm : voir p. 28

Profondeur 360 mm - Hauteur 2100 mm



Echelles	Composition	Longueur	3 niveaux		4 niveaux		5 niveaux	
1	66	639 mm	R 3 P 639 A 21	254,90	R 4 P 639 A 21	304,00	R 5 P 639 A 21	353,10
	78	759 mm	R 3 P 759 A 21	269,00	R 4 P 759 A 21	322,80	R 5 P 759 A 21	376,60
	90	879 mm	R 3 P 879 A 21	282,50	R 4 P 879 A 21	340,80	R 5 P 879 A 21	399,10
	96	939 mm	R 3 P 939 A 21	303,20	R 4 P 939 A 21	368,40	R 5 P 939 A 21	433,60
	108	1059 mm	R 3 P 1059 A 21	312,80	R 4 P 1059 A 21	381,20	R 5 P 1059 A 21	449,60
	120	1179 mm	R 3 P 1179 A 21	326,60	R 4 P 1179 A 21	399,60	R 5 P 1179 A 21	472,60
	132	1299 mm	R 3 P 1299 A 21	342,50	R 4 P 1299 A 21	420,80	R 5 P 1299 A 21	499,10
	150	1479 mm	R 3 P 1479 A 21	368,30	R 4 P 1479 A 21	455,20	R 5 P 1479 A 21	542,10
	162	1599 mm	R 3 P 1599 A 21	387,20	R 4 P 1599 A 21	480,40	R 5 P 1599 A 21	573,60
	174	1719 mm	R 3 P 1719 A 21	398,90	R 4 P 1719 A 21	496,00	R 5 P 1719 A 21	593,10
	2	78 + 108	1809 mm	R 3 P 1809 A 21	553,00	R 4 P 1809 A 21	665,60	R 5 P 1809 A 21
2 x 96		1869 mm	R 3 P 1869 A 21	577,60	R 4 P 1869 A 21	698,40	R 5 P 1869 A 21	819,20
78 + 120		1929 mm	R 3 P 1929 A 21	566,80	R 4 P 1929 A 21	684,00	R 5 P 1929 A 21	801,20
96 + 108		1989 mm	R 3 P 1989 A 21	587,20	R 4 P 1989 A 21	711,20	R 5 P 1989 A 21	835,20
78 + 132		2049 mm	R 3 P 2049 A 21	582,70	R 4 P 2049 A 21	705,20	R 5 P 2049 A 21	827,70
96 + 120		2109 mm	R 3 P 2109 A 21	601,00	R 4 P 2109 A 21	729,60	R 5 P 2109 A 21	858,20
90 + 132		2169 mm	R 3 P 2169 A 21	596,20	R 4 P 2169 A 21	723,20	R 5 P 2169 A 21	850,20
78 + 150		2229 mm	R 3 P 2229 A 21	608,50	R 4 P 2229 A 21	739,60	R 5 P 2229 A 21	870,70
90 + 150		2349 mm	R 3 P 2349 A 21	622,00	R 4 P 2349 A 21	757,60	R 5 P 2349 A 21	893,20
96 + 150		2409 mm	R 3 P 2409 A 21	642,70	R 4 P 2409 A 21	785,20	R 5 P 2409 A 21	927,70
78 + 174		2469 mm	R 3 P 2469 A 21	639,10	R 4 P 2469 A 21	780,40	R 5 P 2469 A 21	921,70
108 + 150		2529 mm	R 3 P 2529 A 21	652,30	R 4 P 2529 A 21	798,00	R 5 P 2529 A 21	943,70
2 x 132		2589 mm	R 3 P 2589 A 21	656,20	R 4 P 2589 A 21	803,20	R 5 P 2589 A 21	950,20
120 + 150		2649 mm	R 3 P 2649 A 21	666,10	R 4 P 2649 A 21	816,40	R 5 P 2649 A 21	966,70
132 + 150		2769 mm	R 3 P 2769 A 21	682,00	R 4 P 2769 A 21	837,60	R 5 P 2769 A 21	993,20
120 + 174		2889 mm	R 3 P 2889 A 21	696,70	R 4 P 2889 A 21	857,20	R 5 P 2889 A 21	1 017,70
2 x 150		2949 mm	R 3 P 2949 A 21	707,80	R 4 P 2949 A 21	872,00	R 5 P 2949 A 21	1 036,20
132 + 174		3009 mm	R 3 P 3009 A 21	712,60	R 4 P 3009 A 21	878,40	R 5 P 3009 A 21	1 044,20
150 + 162		3069 mm	R 3 P 3069 A 21	726,70	R 4 P 3069 A 21	897,20	R 5 P 3069 A 21	1 067,70
150 + 174		3189 mm	R 3 P 3189 A 21	738,40	R 4 P 3189 A 21	912,80	R 5 P 3189 A 21	1 087,20
162 + 174		3309 mm	R 3 P 3309 A 21	757,30	R 4 P 3309 A 21	938,00	R 5 P 3309 A 21	1 118,70
2 x 174	3429 mm	R 3 P 3429 A 21	769,00	R 4 P 3429 A 21	953,60	R 5 P 3429 A 21	1 138,20	
3	78 + 132 + 150	3519 mm	R 3 P 3519 A 21	922,20	R 4 P 3519 A 21	1 122,00	R 5 P 3519 A 21	1 321,80
	66 + 2 x 150	3579 mm	R 3 P 3579 A 21	933,90	R 4 P 3579 A 21	1 137,60	R 5 P 3579 A 21	1 341,30
	90 + 132 + 150	3639 mm	R 3 P 3639 A 21	935,70	R 4 P 3639 A 21	1 140,00	R 5 P 3639 A 21	1 344,30
	78 + 2 x 150	3699 mm	R 3 P 3699 A 21	948,00	R 4 P 3699 A 21	1 156,40	R 5 P 3699 A 21	1 364,80
	120 + 2 x 132	3759 mm	R 3 P 3759 A 21	954,00	R 4 P 3759 A 21	1 164,40	R 5 P 3759 A 21	1 374,80
	90 + 2 x 150	3819 mm	R 3 P 3819 A 21	961,50	R 4 P 3819 A 21	1 174,40	R 5 P 3819 A 21	1 387,30
	3 x 132	3879 mm	R 3 P 3879 A 21	969,90	R 4 P 3879 A 21	1 185,60	R 5 P 3879 A 21	1 401,30
	120 + 132 + 150	3939 mm	R 3 P 3939 A 21	979,80	R 4 P 3939 A 21	1 198,80	R 5 P 3939 A 21	1 417,80
	108 + 2 x 150	3999 mm	R 3 P 3999 A 21	991,80	R 4 P 3999 A 21	1 214,80	R 5 P 3999 A 21	1 437,80
	2 x 132 + 150	4059 mm	R 3 P 4059 A 21	995,70	R 4 P 4059 A 21	1 220,00	R 5 P 4059 A 21	1 444,30
	120 + 2 x 150	4119 mm	R 3 P 4119 A 21	1 005,60	R 4 P 4119 A 21	1 233,20	R 5 P 4119 A 21	1 460,80
	78 + 2 x 174	4179 mm	R 3 P 4179 A 21	1 009,20	R 4 P 4179 A 21	1 238,00	R 5 P 4179 A 21	1 466,80
	132 + 2 x 150	4239 mm	R 3 P 4239 A 21	1 021,50	R 4 P 4239 A 21	1 254,40	R 5 P 4239 A 21	1 487,30
	2 x 132 + 174	4299 mm	R 3 P 4299 A 21	1 026,30	R 4 P 4299 A 21	1 260,80	R 5 P 4299 A 21	1 495,30
	132 + 150 + 162	4359 mm	R 3 P 4359 A 21	1 040,40	R 4 P 4359 A 21	1 279,60	R 5 P 4359 A 21	1 518,80
	3 x 150	4419 mm	R 3 P 4419 A 21	1 047,30	R 4 P 4419 A 21	1 288,80	R 5 P 4419 A 21	1 530,30
	108 + 2 x 174	4479 mm	R 3 P 4479 A 21	1 053,00	R 4 P 4479 A 21	1 296,40	R 5 P 4479 A 21	1 539,80
	2 x 150 + 162	4539 mm	R 3 P 4539 A 21	1 066,20	R 4 P 4539 A 21	1 314,00	R 5 P 4539 A 21	1 561,80
	120 + 2 x 174	4599 mm	R 3 P 4599 A 21	1 066,80	R 4 P 4599 A 21	1 314,80	R 5 P 4599 A 21	1 562,80
	2 x 150 + 174	4659 mm	R 3 P 4659 A 21	1 077,90	R 4 P 4659 A 21	1 329,60	R 5 P 4659 A 21	1 581,30
	132 + 2 x 174	4719 mm	R 3 P 4719 A 21	1 082,70	R 4 P 4719 A 21	1 336,00	R 5 P 4719 A 21	1 589,30
150 + 162 + 174	4779 mm	R 3 P 4779 A 21	1 096,80	R 4 P 4779 A 21	1 354,80	R 5 P 4779 A 21	1 612,80	
150 + 2 x 174	4899 mm	R 3 P 4899 A 21	1 108,50	R 4 P 4899 A 21	1 370,40	R 5 P 4899 A 21	1 632,30	
162 + 2 x 174	5019 mm	R 3 P 5019 A 21	1 127,40	R 4 P 5019 A 21	1 395,60	R 5 P 5019 A 21	1 663,80	
3 x 174	5139 mm	R 3 P 5139 A 21	1 139,10	R 4 P 5139 A 21	1 411,20	R 5 P 5139 A 21	1 683,30	
4	120 + 2 x 132 + 150	5229 mm	R 3 P 5229 A 21	1 293,50	R 4 P 5229 A 21	1 581,20	R 5 P 5229 A 21	1 868,90
	90 + 3 x 150	5289 mm	R 3 P 5289 A 21	1 301,00	R 4 P 5289 A 21	1 591,20	R 5 P 5289 A 21	1 881,40
	3 x 132 + 150	5349 mm	R 3 P 5349 A 21	1 309,40	R 4 P 5349 A 21	1 602,40	R 5 P 5349 A 21	1 895,40

Autres longueurs nous consulter

Produits soumis à éco-participation (en sus) - Voir pages 59, 60 et 64

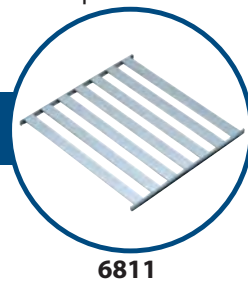

LINÉAIRES DURALINOX 6811

PRIX DES LINEAIRES EN 3-4-5 NIVEAUX

structure et clayettes DURALINOX

6811



Tarif Duralinox 6811/B : nous consulter

Profondeur 360 mm - Hauteur 1685 mm

Echelles	Composition	Longueur	3 niveaux		4 niveaux		5 niveaux	
2	66	657 mm	3 D 657 A 16	335,40	4 D 657 A 16	397,40	5 D 657 A 16	459,40
	78	777 mm	3 D 777 A 16	359,40	4 D 777 A 16	429,40	5 D 777 A 16	499,40
	90	897 mm	3 D 897 A 16	393,60	4 D 897 A 16	475,00	5 D 897 A 16	556,40
	96	957 mm	3 D 957 A 16	407,40	4 D 957 A 16	493,40	5 D 957 A 16	579,40
	108	1077 mm	3 D 1077 A 16	435,30	4 D 1077 A 16	530,60	5 D 1077 A 16	625,90
	120	1197 mm	3 D 1197 A 16	459,90	4 D 1197 A 16	563,40	5 D 1197 A 16	666,90
	132	1317 mm	3 D 1317 A 16	486,00	4 D 1317 A 16	598,20	5 D 1317 A 16	710,40
	150	1497 mm	3 D 1497 A 16	534,00	4 D 1497 A 16	662,20	5 D 1497 A 16	790,40
	162	1617 mm	3 D 1617 A 16	567,60	4 D 1617 A 16	707,00	5 D 1617 A 16	846,40
	174	1737 mm	3 D 1737 A 16	592,50	4 D 1737 A 16	740,20	5 D 1737 A 16	887,90
3	78 + 108	1827 mm	3 D 1827 A 16	720,00	4 D 1827 A 16	885,30	5 D 1827 A 16	1 050,60
	2 x 96	1887 mm	3 D 1887 A 16	740,10	4 D 1887 A 16	912,10	5 D 1887 A 16	1 084,10
	78 + 120	1947 mm	3 D 1947 A 16	744,60	4 D 1947 A 16	918,10	5 D 1947 A 16	1 091,60
	96 + 108	2007 mm	3 D 2007 A 16	768,00	4 D 2007 A 16	949,30	5 D 2007 A 16	1 130,60
	78 + 132	2067 mm	3 D 2067 A 16	770,70	4 D 2067 A 16	952,90	5 D 2067 A 16	1 135,10
	96 + 120	2127 mm	3 D 2127 A 16	792,60	4 D 2127 A 16	982,10	5 D 2127 A 16	1 171,60
	90 + 132	2187 mm	3 D 2187 A 16	804,90	4 D 2187 A 16	998,50	5 D 2187 A 16	1 192,10
	78 + 150	2247 mm	3 D 2247 A 16	818,70	4 D 2247 A 16	1 016,90	5 D 2247 A 16	1 215,10
	90 + 150	2367 mm	3 D 2367 A 16	852,90	4 D 2367 A 16	1 062,50	5 D 2367 A 16	1 272,10
	96 + 150	2427 mm	3 D 2427 A 16	866,70	4 D 2427 A 16	1 080,90	5 D 2427 A 16	1 295,10
	78 + 174	2487 mm	3 D 2487 A 16	877,20	4 D 2487 A 16	1 094,90	5 D 2487 A 16	1 312,60
	108 + 150	2547 mm	3 D 2547 A 16	894,60	4 D 2547 A 16	1 118,10	5 D 2547 A 16	1 341,60
	2 x 132	2607 mm	3 D 2607 A 16	897,30	4 D 2607 A 16	1 121,70	5 D 2607 A 16	1 346,10
	120 + 150	2667 mm	3 D 2667 A 16	919,20	4 D 2667 A 16	1 150,90	5 D 2667 A 16	1 382,60
	132 + 150	2787 mm	3 D 2787 A 16	945,30	4 D 2787 A 16	1 185,70	5 D 2787 A 16	1 426,10
	120 + 174	2907 mm	3 D 2907 A 16	977,70	4 D 2907 A 16	1 228,90	5 D 2907 A 16	1 480,10
	2 x 150	2967 mm	3 D 2967 A 16	993,30	4 D 2967 A 16	1 249,70	5 D 2967 A 16	1 506,10
	132 + 174	3027 mm	3 D 3027 A 16	1 003,80	4 D 3027 A 16	1 263,70	5 D 3027 A 16	1 523,60
	150 + 162	3087 mm	3 D 3087 A 16	1 026,90	4 D 3087 A 16	1 294,50	5 D 3087 A 16	1 562,10
	150 + 174	3207 mm	3 D 3207 A 16	1 051,80	4 D 3207 A 16	1 327,70	5 D 3207 A 16	1 603,60
162 + 174	3327 mm	3 D 3327 A 16	1 085,40	4 D 3327 A 16	1 372,50	5 D 3327 A 16	1 659,60	
2 x 174	3447 mm	3 D 3447 A 16	1 110,30	4 D 3447 A 16	1 405,70	5 D 3447 A 16	1 701,10	
4	78 + 132 + 150	3537 mm	3 D 3537 A 16	1 230,00	4 D 3537 A 16	1 540,40	5 D 3537 A 16	1 850,80
	66 + 2 x 150	3597 mm	3 D 3597 A 16	1 254,00	4 D 3597 A 16	1 572,40	5 D 3597 A 16	1 890,80
	90 + 132 + 150	3657 mm	3 D 3657 A 16	1 264,20	4 D 3657 A 16	1 586,00	5 D 3657 A 16	1 907,80
	78 + 2 x 150	3717 mm	3 D 3717 A 16	1 278,00	4 D 3717 A 16	1 604,40	5 D 3717 A 16	1 930,80
	120 + 2 x 132	3777 mm	3 D 3777 A 16	1 282,50	4 D 3777 A 16	1 610,40	5 D 3777 A 16	1 938,30
	90 + 2 x 150	3837 mm	3 D 3837 A 16	1 312,20	4 D 3837 A 16	1 650,00	5 D 3837 A 16	1 987,80
	3 x 132	3897 mm	3 D 3897 A 16	1 308,60	4 D 3897 A 16	1 645,20	5 D 3897 A 16	1 981,80
	120 + 132 + 150	3957 mm	3 D 3957 A 16	1 330,50	4 D 3957 A 16	1 674,40	5 D 3957 A 16	2 018,30
	108 + 2 x 150	4017 mm	3 D 4017 A 16	1 353,90	4 D 4017 A 16	1 705,60	5 D 4017 A 16	2 057,30
	2 x 132 + 150	4077 mm	3 D 4077 A 16	1 356,60	4 D 4077 A 16	1 709,20	5 D 4077 A 16	2 061,80
	120 + 2 x 150	4137 mm	3 D 4137 A 16	1 378,50	4 D 4137 A 16	1 738,40	5 D 4137 A 16	2 098,30
	78 + 2 x 174	4197 mm	3 D 4197 A 16	1 395,00	4 D 4197 A 16	1 760,40	5 D 4197 A 16	2 125,80
	132 + 2 x 150	4257 mm	3 D 4257 A 16	1 404,60	4 D 4257 A 16	1 773,20	5 D 4257 A 16	2 141,80
	2 x 132 + 174	4317 mm	3 D 4317 A 16	1 415,10	4 D 4317 A 16	1 787,20	5 D 4317 A 16	2 159,30
	132 + 150 + 162	4377 mm	3 D 4377 A 16	1 438,20	4 D 4377 A 16	1 818,00	5 D 4377 A 16	2 197,80
	3 x 150	4437 mm	3 D 4437 A 16	1 452,60	4 D 4437 A 16	1 837,20	5 D 4437 A 16	2 221,80
	108 + 2 x 174	4497 mm	3 D 4497 A 16	1 470,90	4 D 4497 A 16	1 861,60	5 D 4497 A 16	2 252,30
	2 x 150 + 162	4557 mm	3 D 4557 A 16	1 486,20	4 D 4557 A 16	1 882,00	5 D 4557 A 16	2 277,80
	120 + 2 x 174	4617 mm	3 D 4617 A 16	1 495,50	4 D 4617 A 16	1 894,40	5 D 4617 A 16	2 293,30
	2 x 150 + 174	4677 mm	3 D 4677 A 16	1 511,10	4 D 4677 A 16	1 915,20	5 D 4677 A 16	2 319,30
	132 + 2 x 174	4737 mm	3 D 4737 A 16	1 521,60	4 D 4737 A 16	1 929,20	5 D 4737 A 16	2 336,80
	150 + 162 + 174	4797 mm	3 D 4797 A 16	1 544,70	4 D 4797 A 16	1 960,00	5 D 4797 A 16	2 375,30
	150 + 2 x 174	4917 mm	3 D 4917 A 16	1 569,60	4 D 4917 A 16	1 993,20	5 D 4917 A 16	2 416,80
	162 + 2 x 174	5037 mm	3 D 5037 A 16	1 603,20	4 D 5037 A 16	2 038,00	5 D 5037 A 16	2 472,80
	3 x 174	5157 mm	3 D 5157 A 16	1 628,10	4 D 5157 A 16	2 071,20	5 D 5157 A 16	2 514,30
5	120 + 2 x 132 + 150	5247 mm	3 D 5247 A 16	1 741,80	4 D 5247 A 16	2 197,90	5 D 5247 A 16	2 654,00
	90 + 3 x 150	5307 mm	3 D 5307 A 16	1 771,50	4 D 5307 A 16	2 237,50	5 D 5307 A 16	2 703,50
	3 x 132 + 150	5367 mm	3 D 5367 A 16	1 767,90	4 D 5367 A 16	2 232,70	5 D 5367 A 16	2 697,50

Autres longueurs nous consulter

Produits soumis à éco-participation (en sus) - Voir pages 59, 60 et 64

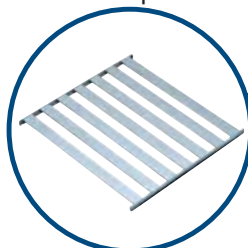

6811

LINÉAIRES RETOURS DURALINOX 6811



PRIX DES LINEAIRES EN 3-4-5 NIVEAUX

structure et clayettes DURALINOX

(Retours d'angle inclus)



Profondeur 360 mm - Hauteur 1685 mm

Echelles	Composition	Longueur	3 niveaux		4 niveaux		5 niveaux	
1	66	639 mm	R 3 D 639 A 16	289,50	R 4 D 639 A 16	361,10	R 5 D 639 A 16	432,70
	78	759 mm	R 3 D 759 A 16	313,50	R 4 D 759 A 16	393,10	R 5 D 759 A 16	472,70
	90	879 mm	R 3 D 879 A 16	347,70	R 4 D 879 A 16	438,70	R 5 D 879 A 16	529,70
	96	939 mm	R 3 D 939 A 16	361,50	R 4 D 939 A 16	457,10	R 5 D 939 A 16	552,70
	108	1059 mm	R 3 D 1059 A 16	389,40	R 4 D 1059 A 16	494,30	R 5 D 1059 A 16	599,20
	120	1179 mm	R 3 D 1179 A 16	414,00	R 4 D 1179 A 16	527,10	R 5 D 1179 A 16	640,20
	132	1299 mm	R 3 D 1299 A 16	440,10	R 4 D 1299 A 16	561,90	R 5 D 1299 A 16	683,70
	150	1479 mm	R 3 D 1479 A 16	488,10	R 4 D 1479 A 16	625,90	R 5 D 1479 A 16	763,70
	162	1599 mm	R 3 D 1599 A 16	521,70	R 4 D 1599 A 16	670,70	R 5 D 1599 A 16	819,70
	174	1719 mm	R 3 D 1719 A 16	546,60	R 4 D 1719 A 16	703,90	R 5 D 1719 A 16	861,20
2	78 + 108	1809 mm	R 3 D 1809 A 16	674,10	R 4 D 1809 A 16	849,00	R 5 D 1809 A 16	1 023,90
	2 x 96	1869 mm	R 3 D 1869 A 16	694,20	R 4 D 1869 A 16	875,80	R 5 D 1869 A 16	1 057,40
	78 + 120	1929 mm	R 3 D 1929 A 16	698,70	R 4 D 1929 A 16	881,80	R 5 D 1929 A 16	1 064,90
	96 + 108	1989 mm	R 3 D 1989 A 16	722,10	R 4 D 1989 A 16	913,00	R 5 D 1989 A 16	1 103,90
	78 + 132	2049 mm	R 3 D 2049 A 16	724,80	R 4 D 2049 A 16	916,60	R 5 D 2049 A 16	1 108,40
	96 + 120	2109 mm	R 3 D 2109 A 16	746,70	R 4 D 2109 A 16	945,80	R 5 D 2109 A 16	1 144,90
	90 + 132	2169 mm	R 3 D 2169 A 16	759,00	R 4 D 2169 A 16	962,20	R 5 D 2169 A 16	1 165,40
	78 + 150	2229 mm	R 3 D 2229 A 16	772,80	R 4 D 2229 A 16	980,60	R 5 D 2229 A 16	1 188,40
	90 + 150	2349 mm	R 3 D 2349 A 16	807,00	R 4 D 2349 A 16	1 026,20	R 5 D 2349 A 16	1 245,40
	96 + 150	2409 mm	R 3 D 2409 A 16	820,80	R 4 D 2409 A 16	1 044,60	R 5 D 2409 A 16	1 268,40
	78 + 174	2469 mm	R 3 D 2469 A 16	831,30	R 4 D 2469 A 16	1 058,60	R 5 D 2469 A 16	1 285,90
	108 + 150	2529 mm	R 3 D 2529 A 16	848,70	R 4 D 2529 A 16	1 081,80	R 5 D 2529 A 16	1 314,90
	2 x 132	2589 mm	R 3 D 2589 A 16	851,40	R 4 D 2589 A 16	1 085,40	R 5 D 2589 A 16	1 319,40
	120 + 150	2649 mm	R 3 D 2649 A 16	873,30	R 4 D 2649 A 16	1 114,60	R 5 D 2649 A 16	1 355,90
	132 + 150	2769 mm	R 3 D 2769 A 16	899,40	R 4 D 2769 A 16	1 149,40	R 5 D 2769 A 16	1 399,40
	120 + 174	2889 mm	R 3 D 2889 A 16	931,80	R 4 D 2889 A 16	1 192,60	R 5 D 2889 A 16	1 453,40
	2 x 150	2949 mm	R 3 D 2949 A 16	947,40	R 4 D 2949 A 16	1 213,40	R 5 D 2949 A 16	1 479,40
	132 + 174	3009 mm	R 3 D 3009 A 16	957,90	R 4 D 3009 A 16	1 227,40	R 5 D 3009 A 16	1 496,90
	150 + 162	3069 mm	R 3 D 3069 A 16	981,00	R 4 D 3069 A 16	1 258,20	R 5 D 3069 A 16	1 535,40
	150 + 174	3189 mm	R 3 D 3189 A 16	1 005,90	R 4 D 3189 A 16	1 291,40	R 5 D 3189 A 16	1 576,90
162 + 174	3309 mm	R 3 D 3309 A 16	1 039,50	R 4 D 3309 A 16	1 336,20	R 5 D 3309 A 16	1 632,90	
2 x 174	3429 mm	R 3 D 3429 A 16	1 064,40	R 4 D 3429 A 16	1 369,40	R 5 D 3429 A 16	1 674,40	
3	78 + 132 + 150	3519 mm	R 3 D 3519 A 16	1 184,10	R 4 D 3519 A 16	1 504,10	R 5 D 3519 A 16	1 824,10
	66 + 2 x 150	3579 mm	R 3 D 3579 A 16	1 208,10	R 4 D 3579 A 16	1 536,10	R 5 D 3579 A 16	1 864,10
	90 + 132 + 150	3639 mm	R 3 D 3639 A 16	1 218,30	R 4 D 3639 A 16	1 549,70	R 5 D 3639 A 16	1 881,10
	78 + 2 x 150	3699 mm	R 3 D 3699 A 16	1 232,10	R 4 D 3699 A 16	1 568,10	R 5 D 3699 A 16	1 904,10
	120 + 2 x 132	3759 mm	R 3 D 3759 A 16	1 236,60	R 4 D 3759 A 16	1 574,10	R 5 D 3759 A 16	1 911,60
	90 + 2 x 150	3819 mm	R 3 D 3819 A 16	1 266,30	R 4 D 3819 A 16	1 613,70	R 5 D 3819 A 16	1 961,10
	3 x 132	3879 mm	R 3 D 3879 A 16	1 262,70	R 4 D 3879 A 16	1 608,90	R 5 D 3879 A 16	1 955,10
	120 + 132 + 150	3939 mm	R 3 D 3939 A 16	1 284,60	R 4 D 3939 A 16	1 638,10	R 5 D 3939 A 16	1 991,60
	108 + 2 x 150	3999 mm	R 3 D 3999 A 16	1 308,00	R 4 D 3999 A 16	1 669,30	R 5 D 3999 A 16	2 030,60
	2 x 132 + 150	4059 mm	R 3 D 4059 A 16	1 310,70	R 4 D 4059 A 16	1 672,90	R 5 D 4059 A 16	2 035,10
	120 + 2 x 150	4119 mm	R 3 D 4119 A 16	1 332,60	R 4 D 4119 A 16	1 702,10	R 5 D 4119 A 16	2 071,60
	78 + 2 x 174	4179 mm	R 3 D 4179 A 16	1 349,10	R 4 D 4179 A 16	1 724,10	R 5 D 4179 A 16	2 099,10
	132 + 2 x 150	4239 mm	R 3 D 4239 A 16	1 358,70	R 4 D 4239 A 16	1 736,90	R 5 D 4239 A 16	2 115,10
	2 x 132 + 174	4299 mm	R 3 D 4299 A 16	1 369,20	R 4 D 4299 A 16	1 750,90	R 5 D 4299 A 16	2 132,60
	132 + 150 + 162	4359 mm	R 3 D 4359 A 16	1 392,30	R 4 D 4359 A 16	1 781,70	R 5 D 4359 A 16	2 171,10
	3 x 150	4419 mm	R 3 D 4419 A 16	1 406,70	R 4 D 4419 A 16	1 800,90	R 5 D 4419 A 16	2 195,10
	108 + 2 x 174	4479 mm	R 3 D 4479 A 16	1 425,00	R 4 D 4479 A 16	1 825,30	R 5 D 4479 A 16	2 225,60
	2 x 150 + 162	4539 mm	R 3 D 4539 A 16	1 440,30	R 4 D 4539 A 16	1 845,70	R 5 D 4539 A 16	2 251,10
	120 + 2 x 174	4599 mm	R 3 D 4599 A 16	1 449,60	R 4 D 4599 A 16	1 858,10	R 5 D 4599 A 16	2 266,60
	2 x 150 + 174	4659 mm	R 3 D 4659 A 16	1 465,20	R 4 D 4659 A 16	1 878,90	R 5 D 4659 A 16	2 292,60
	132 + 2 x 174	4719 mm	R 3 D 4719 A 16	1 475,70	R 4 D 4719 A 16	1 892,90	R 5 D 4719 A 16	2 310,10
	150 + 162 + 174	4779 mm	R 3 D 4779 A 16	1 498,80	R 4 D 4779 A 16	1 923,70	R 5 D 4779 A 16	2 348,60
	150 + 2 x 174	4899 mm	R 3 D 4899 A 16	1 523,70	R 4 D 4899 A 16	1 956,90	R 5 D 4899 A 16	2 390,10
	162 + 2 x 174	5019 mm	R 3 D 5019 A 16	1 557,30	R 4 D 5019 A 16	2 001,70	R 5 D 5019 A 16	2 446,10
	3 x 174	5139 mm	R 3 D 5139 A 16	1 582,20	R 4 D 5139 A 16	2 034,90	R 5 D 5139 A 16	2 487,60
4	120 + 2 x 132 + 150	5229 mm	R 3 D 5229 A 16	1 695,90	R 4 D 5229 A 16	2 161,60	R 5 D 5229 A 16	2 627,30
	90 + 3 x 150	5289 mm	R 3 D 5289 A 16	1 725,60	R 4 D 5289 A 16	2 201,20	R 5 D 5289 A 16	2 676,80
	3 x 132 + 150	5349 mm	R 3 D 5349 A 16	1 722,00	R 4 D 5349 A 16	2 196,40	R 5 D 5349 A 16	2 670,80

Autres longueurs nous consulter

Produits soumis à éco-participation (en sus) - Voir pages 59, 60 et 64

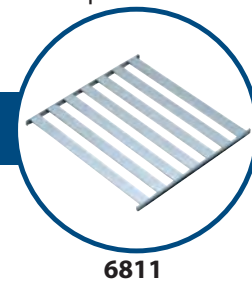

LINÉAIRES DURALINOX 6811

PRIX DES LINEAIRES EN 3-4-5 NIVEAUX

structure et clayettes DURALINOX



Tarif Duralinox 6811/B : nous consulter

Profondeur 360 mm - Hauteur 1800 mm

Echelles	Composition	Longueur	3 niveaux		4 niveaux		5 niveaux	
2	66	657 mm	3 D 657 A 17	343,60	4 D 657 A 17	405,60	5 D 657 A 17	467,60
	78	777 mm	3 D 777 A 17	367,60	4 D 777 A 17	437,60	5 D 777 A 17	507,60
	90	897 mm	3 D 897 A 17	401,80	4 D 897 A 17	483,20	5 D 897 A 17	564,60
	96	957 mm	3 D 957 A 17	415,60	4 D 957 A 17	501,60	5 D 957 A 17	587,60
	108	1077 mm	3 D 1077 A 17	443,50	4 D 1077 A 17	538,80	5 D 1077 A 17	634,10
	120	1197 mm	3 D 1197 A 17	468,10	4 D 1197 A 17	571,60	5 D 1197 A 17	675,10
	132	1317 mm	3 D 1317 A 17	494,20	4 D 1317 A 17	606,40	5 D 1317 A 17	718,60
	150	1497 mm	3 D 1497 A 17	542,20	4 D 1497 A 17	670,40	5 D 1497 A 17	798,60
	162	1617 mm	3 D 1617 A 17	575,80	4 D 1617 A 17	715,20	5 D 1617 A 17	854,60
	174	1737 mm	3 D 1737 A 17	600,70	4 D 1737 A 17	748,40	5 D 1737 A 17	896,10
3	78 + 108	1827 mm	3 D 1827 A 17	732,30	4 D 1827 A 17	897,60	5 D 1827 A 17	1 062,90
	2 x 96	1887 mm	3 D 1887 A 17	752,40	4 D 1887 A 17	924,40	5 D 1887 A 17	1 096,40
	78 + 120	1947 mm	3 D 1947 A 17	756,90	4 D 1947 A 17	930,40	5 D 1947 A 17	1 103,90
	96 + 108	2007 mm	3 D 2007 A 17	780,30	4 D 2007 A 17	961,60	5 D 2007 A 17	1 142,90
	78 + 132	2067 mm	3 D 2067 A 17	783,00	4 D 2067 A 17	965,20	5 D 2067 A 17	1 147,40
	96 + 120	2127 mm	3 D 2127 A 17	804,90	4 D 2127 A 17	994,40	5 D 2127 A 17	1 183,90
	90 + 132	2187 mm	3 D 2187 A 17	817,20	4 D 2187 A 17	1 010,80	5 D 2187 A 17	1 204,40
	78 + 150	2247 mm	3 D 2247 A 17	831,00	4 D 2247 A 17	1 029,20	5 D 2247 A 17	1 227,40
	90 + 150	2367 mm	3 D 2367 A 17	865,20	4 D 2367 A 17	1 074,80	5 D 2367 A 17	1 284,40
	96 + 150	2427 mm	3 D 2427 A 17	879,00	4 D 2427 A 17	1 093,20	5 D 2427 A 17	1 307,40
	78 + 174	2487 mm	3 D 2487 A 17	889,50	4 D 2487 A 17	1 107,20	5 D 2487 A 17	1 324,90
	108 + 150	2547 mm	3 D 2547 A 17	906,90	4 D 2547 A 17	1 130,40	5 D 2547 A 17	1 353,90
	2 x 132	2607 mm	3 D 2607 A 17	909,60	4 D 2607 A 17	1 134,00	5 D 2607 A 17	1 358,40
	120 + 150	2667 mm	3 D 2667 A 17	931,50	4 D 2667 A 17	1 163,20	5 D 2667 A 17	1 394,90
	132 + 150	2787 mm	3 D 2787 A 17	957,60	4 D 2787 A 17	1 198,00	5 D 2787 A 17	1 438,40
	120 + 174	2907 mm	3 D 2907 A 17	990,00	4 D 2907 A 17	1 241,20	5 D 2907 A 17	1 492,40
	2 x 150	2967 mm	3 D 2967 A 17	1 005,60	4 D 2967 A 17	1 262,00	5 D 2967 A 17	1 518,40
	132 + 174	3027 mm	3 D 3027 A 17	1 016,10	4 D 3027 A 17	1 276,00	5 D 3027 A 17	1 535,90
	150 + 162	3087 mm	3 D 3087 A 17	1 039,20	4 D 3087 A 17	1 306,80	5 D 3087 A 17	1 574,40
	150 + 174	3207 mm	3 D 3207 A 17	1 064,10	4 D 3207 A 17	1 340,00	5 D 3207 A 17	1 615,90
162 + 174	3327 mm	3 D 3327 A 17	1 097,70	4 D 3327 A 17	1 384,80	5 D 3327 A 17	1 671,90	
2 x 174	3447 mm	3 D 3447 A 17	1 122,60	4 D 3447 A 17	1 418,00	5 D 3447 A 17	1 713,40	
4	78 + 132 + 150	3537 mm	3 D 3537 A 17	1 246,40	4 D 3537 A 17	1 556,80	5 D 3537 A 17	1 867,20
	66 + 2 x 150	3597 mm	3 D 3597 A 17	1 270,40	4 D 3597 A 17	1 588,80	5 D 3597 A 17	1 907,20
	90 + 132 + 150	3657 mm	3 D 3657 A 17	1 280,60	4 D 3657 A 17	1 602,40	5 D 3657 A 17	1 924,20
	78 + 2 x 150	3717 mm	3 D 3717 A 17	1 294,40	4 D 3717 A 17	1 620,80	5 D 3717 A 17	1 947,20
	120 + 2 x 132	3777 mm	3 D 3777 A 17	1 298,90	4 D 3777 A 17	1 626,80	5 D 3777 A 17	1 954,70
	90 + 2 x 150	3837 mm	3 D 3837 A 17	1 328,60	4 D 3837 A 17	1 666,40	5 D 3837 A 17	2 004,20
	3 x 132	3897 mm	3 D 3897 A 17	1 325,00	4 D 3897 A 17	1 661,60	5 D 3897 A 17	1 998,20
	120 + 132 + 150	3957 mm	3 D 3957 A 17	1 346,90	4 D 3957 A 17	1 690,80	5 D 3957 A 17	2 034,70
	108 + 2 x 150	4017 mm	3 D 4017 A 17	1 370,30	4 D 4017 A 17	1 722,00	5 D 4017 A 17	2 073,70
	2 x 132 + 150	4077 mm	3 D 4077 A 17	1 373,00	4 D 4077 A 17	1 725,60	5 D 4077 A 17	2 078,20
	120 + 2 x 150	4137 mm	3 D 4137 A 17	1 394,90	4 D 4137 A 17	1 754,80	5 D 4137 A 17	2 114,70
	78 + 2 x 174	4197 mm	3 D 4197 A 17	1 411,40	4 D 4197 A 17	1 776,80	5 D 4197 A 17	2 142,20
	132 + 2 x 150	4257 mm	3 D 4257 A 17	1 421,00	4 D 4257 A 17	1 789,60	5 D 4257 A 17	2 158,20
	2 x 132 + 174	4317 mm	3 D 4317 A 17	1 431,50	4 D 4317 A 17	1 803,60	5 D 4317 A 17	2 175,70
	132 + 150 + 162	4377 mm	3 D 4377 A 17	1 454,60	4 D 4377 A 17	1 834,40	5 D 4377 A 17	2 214,20
	3 x 150	4437 mm	3 D 4437 A 17	1 469,00	4 D 4437 A 17	1 853,60	5 D 4437 A 17	2 238,20
	108 + 2 x 174	4497 mm	3 D 4497 A 17	1 487,30	4 D 4497 A 17	1 878,00	5 D 4497 A 17	2 268,70
	2 x 150 + 162	4557 mm	3 D 4557 A 17	1 502,60	4 D 4557 A 17	1 898,40	5 D 4557 A 17	2 294,20
	120 + 2 x 174	4617 mm	3 D 4617 A 17	1 511,90	4 D 4617 A 17	1 910,80	5 D 4617 A 17	2 309,70
	2 x 150 + 174	4677 mm	3 D 4677 A 17	1 527,50	4 D 4677 A 17	1 931,60	5 D 4677 A 17	2 335,70
132 + 2 x 174	4737 mm	3 D 4737 A 17	1 538,00	4 D 4737 A 17	1 945,60	5 D 4737 A 17	2 353,20	
150 + 162 + 174	4797 mm	3 D 4797 A 17	1 561,10	4 D 4797 A 17	1 976,40	5 D 4797 A 17	2 391,70	
150 + 2 x 174	4917 mm	3 D 4917 A 17	1 586,00	4 D 4917 A 17	2 009,60	5 D 4917 A 17	2 433,20	
162 + 2 x 174	5037 mm	3 D 5037 A 17	1 619,60	4 D 5037 A 17	2 054,40	5 D 5037 A 17	2 489,20	
3 x 174	5157 mm	3 D 5157 A 17	1 644,50	4 D 5157 A 17	2 087,60	5 D 5157 A 17	2 530,70	
5	120 + 2 x 132 + 150	5247 mm	3 D 5247 A 17	1 762,30	4 D 5247 A 17	2 218,40	5 D 5247 A 17	2 674,50
	90 + 3 x 150	5307 mm	3 D 5307 A 17	1 792,00	4 D 5307 A 17	2 258,00	5 D 5307 A 17	2 724,00
	3 x 132 + 150	5367 mm	3 D 5367 A 17	1 788,40	4 D 5367 A 17	2 253,20	5 D 5367 A 17	2 718,00

Autres longueurs nous consulter

Produits soumis à éco-participation (en sus) - Voir pages 59, 60 et 64

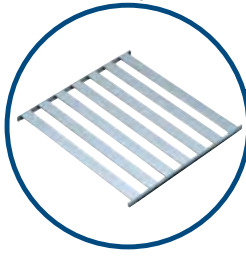

6811

LINÉAIRES RETOURS DURALINOX 6811

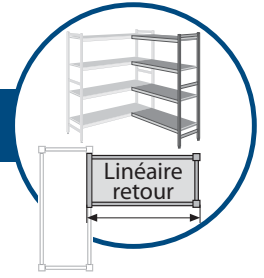

PRIX DES LINEAIRES EN 3-4-5 NIVEAUX

structure et clayettes DURALINOX

(Retours d'angle inclus)



Profondeur 360 mm - Hauteur 1800 mm

Echelles	Composition	Longueur	3 niveaux		4 niveaux		5 niveaux		
1	66	639 mm	R 3 D 639 A 17	293,60	R 4 D 639 A 17	365,20	R 5 D 639 A 17	436,80	
	78	759 mm	R 3 D 759 A 17	317,60	R 4 D 759 A 17	397,20	R 5 D 759 A 17	476,80	
	90	879 mm	R 3 D 879 A 17	351,80	R 4 D 879 A 17	442,80	R 5 D 879 A 17	533,80	
	96	939 mm	R 3 D 939 A 17	365,60	R 4 D 939 A 17	461,20	R 5 D 939 A 17	556,80	
	108	1059 mm	R 3 D 1059 A 17	393,50	R 4 D 1059 A 17	498,40	R 5 D 1059 A 17	603,30	
	120	1179 mm	R 3 D 1179 A 17	418,10	R 4 D 1179 A 17	531,20	R 5 D 1179 A 17	644,30	
	132	1299 mm	R 3 D 1299 A 17	444,20	R 4 D 1299 A 17	566,00	R 5 D 1299 A 17	687,80	
	150	1479 mm	R 3 D 1479 A 17	492,20	R 4 D 1479 A 17	630,00	R 5 D 1479 A 17	767,80	
	162	1599 mm	R 3 D 1599 A 17	525,80	R 4 D 1599 A 17	674,80	R 5 D 1599 A 17	823,80	
	174	1719 mm	R 3 D 1719 A 17	550,70	R 4 D 1719 A 17	708,00	R 5 D 1719 A 17	865,30	
2	78 + 108	1809 mm	R 3 D 1809 A 17	682,30	R 4 D 1809 A 17	857,20	R 5 D 1809 A 17	1 032,10	
	2 x 96	1869 mm	R 3 D 1869 A 17	702,40	R 4 D 1869 A 17	884,00	R 5 D 1869 A 17	1 065,60	
	78 + 120	1929 mm	R 3 D 1929 A 17	706,90	R 4 D 1929 A 17	890,00	R 5 D 1929 A 17	1 073,10	
	96 + 108	1989 mm	R 3 D 1989 A 17	730,30	R 4 D 1989 A 17	921,20	R 5 D 1989 A 17	1 112,10	
	78 + 132	2049 mm	R 3 D 2049 A 17	733,00	R 4 D 2049 A 17	924,80	R 5 D 2049 A 17	1 116,60	
	96 + 120	2109 mm	R 3 D 2109 A 17	754,90	R 4 D 2109 A 17	954,00	R 5 D 2109 A 17	1 153,10	
	90 + 132	2169 mm	R 3 D 2169 A 17	767,20	R 4 D 2169 A 17	970,40	R 5 D 2169 A 17	1 173,60	
	78 + 150	2229 mm	R 3 D 2229 A 17	781,00	R 4 D 2229 A 17	988,80	R 5 D 2229 A 17	1 196,60	
	90 + 150	2349 mm	R 3 D 2349 A 17	815,20	R 4 D 2349 A 17	1 034,40	R 5 D 2349 A 17	1 253,60	
	96 + 150	2409 mm	R 3 D 2409 A 17	829,00	R 4 D 2409 A 17	1 052,80	R 5 D 2409 A 17	1 276,60	
	78 + 174	2469 mm	R 3 D 2469 A 17	839,50	R 4 D 2469 A 17	1 066,80	R 5 D 2469 A 17	1 294,10	
	108 + 150	2529 mm	R 3 D 2529 A 17	856,90	R 4 D 2529 A 17	1 090,00	R 5 D 2529 A 17	1 323,10	
	2 x 132	2589 mm	R 3 D 2589 A 17	859,60	R 4 D 2589 A 17	1 093,60	R 5 D 2589 A 17	1 327,60	
	120 + 150	2649 mm	R 3 D 2649 A 17	881,50	R 4 D 2649 A 17	1 122,80	R 5 D 2649 A 17	1 364,10	
	132 + 150	2769 mm	R 3 D 2769 A 17	907,60	R 4 D 2769 A 17	1 157,60	R 5 D 2769 A 17	1 407,60	
	120 + 174	2889 mm	R 3 D 2889 A 17	940,00	R 4 D 2889 A 17	1 200,80	R 5 D 2889 A 17	1 461,60	
	2 x 150	2949 mm	R 3 D 2949 A 17	955,60	R 4 D 2949 A 17	1 221,60	R 5 D 2949 A 17	1 487,60	
	132 + 174	3009 mm	R 3 D 3009 A 17	966,10	R 4 D 3009 A 17	1 235,60	R 5 D 3009 A 17	1 505,10	
	150 + 162	3069 mm	R 3 D 3069 A 17	989,20	R 4 D 3069 A 17	1 266,40	R 5 D 3069 A 17	1 543,60	
	150 + 174	3189 mm	R 3 D 3189 A 17	1 014,10	R 4 D 3189 A 17	1 299,60	R 5 D 3189 A 17	1 585,10	
162 + 174	3309 mm	R 3 D 3309 A 17	1 047,70	R 4 D 3309 A 17	1 344,40	R 5 D 3309 A 17	1 641,10		
2 x 174	3429 mm	R 3 D 3429 A 17	1 072,60	R 4 D 3429 A 17	1 377,60	R 5 D 3429 A 17	1 682,60		
3	78 + 132 + 150	3519 mm	R 3 D 3519 A 17	1 196,40	R 4 D 3519 A 17	1 516,40	R 5 D 3519 A 17	1 836,40	
	66 + 2 x 150	3579 mm	R 3 D 3579 A 17	1 220,40	R 4 D 3579 A 17	1 548,40	R 5 D 3579 A 17	1 876,40	
	90 + 132 + 150	3639 mm	R 3 D 3639 A 17	1 230,60	R 4 D 3639 A 17	1 562,00	R 5 D 3639 A 17	1 893,40	
	78 + 2 x 150	3699 mm	R 3 D 3699 A 17	1 244,40	R 4 D 3699 A 17	1 580,40	R 5 D 3699 A 17	1 916,40	
	120 + 2 x 132	3759 mm	R 3 D 3759 A 17	1 248,90	R 4 D 3759 A 17	1 586,40	R 5 D 3759 A 17	1 923,90	
	90 + 2 x 150	3819 mm	R 3 D 3819 A 17	1 278,60	R 4 D 3819 A 17	1 626,00	R 5 D 3819 A 17	1 973,40	
	3 x 132	3879 mm	R 3 D 3879 A 17	1 275,00	R 4 D 3879 A 17	1 621,20	R 5 D 3879 A 17	1 967,40	
	120 + 132 + 150	3939 mm	R 3 D 3939 A 17	1 296,90	R 4 D 3939 A 17	1 650,40	R 5 D 3939 A 17	2 003,90	
	108 + 2 x 150	3999 mm	R 3 D 3999 A 17	1 320,30	R 4 D 3999 A 17	1 681,60	R 5 D 3999 A 17	2 042,90	
	2 x 132 + 150	4059 mm	R 3 D 4059 A 17	1 323,00	R 4 D 4059 A 17	1 685,20	R 5 D 4059 A 17	2 047,40	
	120 + 2 x 150	4119 mm	R 3 D 4119 A 17	1 344,90	R 4 D 4119 A 17	1 714,40	R 5 D 4119 A 17	2 083,90	
	78 + 2 x 174	4179 mm	R 3 D 4179 A 17	1 361,40	R 4 D 4179 A 17	1 736,40	R 5 D 4179 A 17	2 111,40	
	132 + 2 x 150	4239 mm	R 3 D 4239 A 17	1 371,00	R 4 D 4239 A 17	1 749,20	R 5 D 4239 A 17	2 127,40	
	2 x 132 + 174	4299 mm	R 3 D 4299 A 17	1 381,50	R 4 D 4299 A 17	1 763,20	R 5 D 4299 A 17	2 144,90	
	132 + 150 + 162	4359 mm	R 3 D 4359 A 17	1 404,60	R 4 D 4359 A 17	1 794,00	R 5 D 4359 A 17	2 183,40	
	3 x 150	4419 mm	R 3 D 4419 A 17	1 419,00	R 4 D 4419 A 17	1 813,20	R 5 D 4419 A 17	2 207,40	
	108 + 2 x 174	4479 mm	R 3 D 4479 A 17	1 437,30	R 4 D 4479 A 17	1 837,60	R 5 D 4479 A 17	2 237,90	
	2 x 150 + 162	4539 mm	R 3 D 4539 A 17	1 452,60	R 4 D 4539 A 17	1 858,00	R 5 D 4539 A 17	2 263,40	
	120 + 2 x 174	4599 mm	R 3 D 4599 A 17	1 461,90	R 4 D 4599 A 17	1 870,40	R 5 D 4599 A 17	2 278,90	
	2 x 150 + 174	4659 mm	R 3 D 4659 A 17	1 477,50	R 4 D 4659 A 17	1 891,20	R 5 D 4659 A 17	2 304,90	
	132 + 2 x 174	4719 mm	R 3 D 4719 A 17	1 488,00	R 4 D 4719 A 17	1 905,20	R 5 D 4719 A 17	2 322,40	
	150 + 162 + 174	4779 mm	R 3 D 4779 A 17	1 511,10	R 4 D 4779 A 17	1 936,00	R 5 D 4779 A 17	2 360,90	
	150 + 2 x 174	4899 mm	R 3 D 4899 A 17	1 536,00	R 4 D 4899 A 17	1 969,20	R 5 D 4899 A 17	2 402,40	
	162 + 2 x 174	5019 mm	R 3 D 5019 A 17	1 569,60	R 4 D 5019 A 17	2 014,00	R 5 D 5019 A 17	2 458,40	
	3 x 174	5139 mm	R 3 D 5139 A 17	1 594,50	R 4 D 5139 A 17	2 047,20	R 5 D 5139 A 17	2 499,90	
	4	120 + 2 x 132 + 150	5229 mm	R 3 D 5229 A 17	1 712,30	R 4 D 5229 A 17	2 178,00	R 5 D 5229 A 17	2 643,70
		90 + 3 x 150	5289 mm	R 3 D 5289 A 17	1 742,00	R 4 D 5289 A 17	2 217,60	R 5 D 5289 A 17	2 693,20
		3 x 132 + 150	5349 mm	R 3 D 5349 A 17	1 738,40	R 4 D 5349 A 17	2 212,80	R 5 D 5349 A 17	2 687,20

Autres longueurs nous consulter

Produits soumis à éco-participation (en sus) - Voir pages 59, 60 et 64

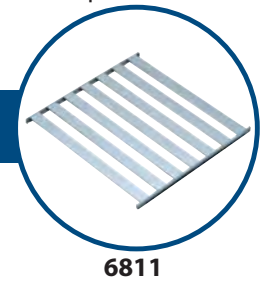

LINÉAIRES DURALINOX 6811

PRIX DES LINEAIRES EN 3-4-5 NIVEAUX

structure et clayettes DURALINOX



Tarif Duralinox 6811/B : nous consulter

Hauteur 2400 mm : voir p. 28

Profondeur 360 mm - Hauteur 2100 mm

Echelles	Composition	Longueur	3 niveaux		4 niveaux		5 niveaux	
2	66	657 mm	3 D 657 A 21	401,20	4 D 657 A 21	463,20	5 D 657 A 21	525,20
	78	777 mm	3 D 777 A 21	425,20	4 D 777 A 21	495,20	5 D 777 A 21	565,20
	90	897 mm	3 D 897 A 21	459,40	4 D 897 A 21	540,80	5 D 897 A 21	622,20
	96	957 mm	3 D 957 A 21	473,20	4 D 957 A 21	559,20	5 D 957 A 21	645,20
	108	1077 mm	3 D 1077 A 21	501,10	4 D 1077 A 21	596,40	5 D 1077 A 21	691,70
	120	1197 mm	3 D 1197 A 21	525,70	4 D 1197 A 21	629,20	5 D 1197 A 21	732,70
	132	1317 mm	3 D 1317 A 21	551,80	4 D 1317 A 21	664,00	5 D 1317 A 21	776,20
	150	1497 mm	3 D 1497 A 21	599,80	4 D 1497 A 21	728,00	5 D 1497 A 21	856,20
	162	1617 mm	3 D 1617 A 21	633,40	4 D 1617 A 21	772,80	5 D 1617 A 21	912,20
	174	1737 mm	3 D 1737 A 21	658,30	4 D 1737 A 21	806,00	5 D 1737 A 21	953,70
3	78 + 108	1827 mm	3 D 1827 A 21	818,70	4 D 1827 A 21	984,00	5 D 1827 A 21	1 149,30
	2 x 96	1887 mm	3 D 1887 A 21	838,80	4 D 1887 A 21	1 010,80	5 D 1887 A 21	1 182,80
	78 + 120	1947 mm	3 D 1947 A 21	843,30	4 D 1947 A 21	1 016,80	5 D 1947 A 21	1 190,30
	96 + 108	2007 mm	3 D 2007 A 21	866,70	4 D 2007 A 21	1 048,00	5 D 2007 A 21	1 229,30
	78 + 132	2067 mm	3 D 2067 A 21	869,40	4 D 2067 A 21	1 051,60	5 D 2067 A 21	1 233,80
	96 + 120	2127 mm	3 D 2127 A 21	891,30	4 D 2127 A 21	1 080,80	5 D 2127 A 21	1 270,30
	90 + 132	2187 mm	3 D 2187 A 21	903,60	4 D 2187 A 21	1 097,20	5 D 2187 A 21	1 290,80
	78 + 150	2247 mm	3 D 2247 A 21	917,40	4 D 2247 A 21	1 115,60	5 D 2247 A 21	1 313,80
	90 + 150	2367 mm	3 D 2367 A 21	951,60	4 D 2367 A 21	1 161,20	5 D 2367 A 21	1 370,80
	96 + 150	2427 mm	3 D 2427 A 21	965,40	4 D 2427 A 21	1 179,60	5 D 2427 A 21	1 393,80
	78 + 174	2487 mm	3 D 2487 A 21	975,90	4 D 2487 A 21	1 193,60	5 D 2487 A 21	1 411,30
	108 + 150	2547 mm	3 D 2547 A 21	993,30	4 D 2547 A 21	1 216,80	5 D 2547 A 21	1 440,30
	2 x 132	2607 mm	3 D 2607 A 21	996,00	4 D 2607 A 21	1 220,40	5 D 2607 A 21	1 444,80
	120 + 150	2667 mm	3 D 2667 A 21	1 017,90	4 D 2667 A 21	1 249,60	5 D 2667 A 21	1 481,30
	132 + 150	2787 mm	3 D 2787 A 21	1 044,00	4 D 2787 A 21	1 284,40	5 D 2787 A 21	1 524,80
	120 + 174	2907 mm	3 D 2907 A 21	1 076,40	4 D 2907 A 21	1 327,60	5 D 2907 A 21	1 578,80
	2 x 150	2967 mm	3 D 2967 A 21	1 092,00	4 D 2967 A 21	1 348,40	5 D 2967 A 21	1 604,80
	132 + 174	3027 mm	3 D 3027 A 21	1 102,50	4 D 3027 A 21	1 362,40	5 D 3027 A 21	1 622,30
	150 + 162	3087 mm	3 D 3087 A 21	1 125,60	4 D 3087 A 21	1 393,20	5 D 3087 A 21	1 660,80
	150 + 174	3207 mm	3 D 3207 A 21	1 150,50	4 D 3207 A 21	1 426,40	5 D 3207 A 21	1 702,30
162 + 174	3327 mm	3 D 3327 A 21	1 184,10	4 D 3327 A 21	1 471,20	5 D 3327 A 21	1 758,30	
2 x 174	3447 mm	3 D 3447 A 21	1 209,00	4 D 3447 A 21	1 504,40	5 D 3447 A 21	1 799,80	
4	78 + 132 + 150	3537 mm	3 D 3537 A 21	1 361,60	4 D 3537 A 21	1 672,00	5 D 3537 A 21	1 982,40
	66 + 2 x 150	3597 mm	3 D 3597 A 21	1 385,60	4 D 3597 A 21	1 704,00	5 D 3597 A 21	2 022,40
	90 + 132 + 150	3657 mm	3 D 3657 A 21	1 395,80	4 D 3657 A 21	1 717,60	5 D 3657 A 21	2 039,40
	78 + 2 x 150	3717 mm	3 D 3717 A 21	1 409,60	4 D 3717 A 21	1 736,00	5 D 3717 A 21	2 062,40
	120 + 2 x 132	3777 mm	3 D 3777 A 21	1 414,10	4 D 3777 A 21	1 742,00	5 D 3777 A 21	2 069,90
	90 + 2 x 150	3837 mm	3 D 3837 A 21	1 443,80	4 D 3837 A 21	1 781,60	5 D 3837 A 21	2 119,40
	3 x 132	3897 mm	3 D 3897 A 21	1 440,20	4 D 3897 A 21	1 776,80	5 D 3897 A 21	2 113,40
	120 + 132 + 150	3957 mm	3 D 3957 A 21	1 462,10	4 D 3957 A 21	1 806,00	5 D 3957 A 21	2 149,90
	108 + 2 x 150	4017 mm	3 D 4017 A 21	1 485,50	4 D 4017 A 21	1 837,20	5 D 4017 A 21	2 188,90
	2 x 132 + 150	4077 mm	3 D 4077 A 21	1 488,20	4 D 4077 A 21	1 840,80	5 D 4077 A 21	2 193,40
	120 + 2 x 150	4137 mm	3 D 4137 A 21	1 510,10	4 D 4137 A 21	1 870,00	5 D 4137 A 21	2 229,90
	78 + 2 x 174	4197 mm	3 D 4197 A 21	1 526,60	4 D 4197 A 21	1 892,00	5 D 4197 A 21	2 257,40
	132 + 2 x 150	4257 mm	3 D 4257 A 21	1 536,20	4 D 4257 A 21	1 904,80	5 D 4257 A 21	2 273,40
	2 x 132 + 174	4317 mm	3 D 4317 A 21	1 546,70	4 D 4317 A 21	1 918,80	5 D 4317 A 21	2 290,90
	132 + 150 + 162	4377 mm	3 D 4377 A 21	1 569,80	4 D 4377 A 21	1 949,60	5 D 4377 A 21	2 329,40
	3 x 150	4437 mm	3 D 4437 A 21	1 584,20	4 D 4437 A 21	1 968,80	5 D 4437 A 21	2 353,40
	108 + 2 x 174	4497 mm	3 D 4497 A 21	1 602,50	4 D 4497 A 21	1 993,20	5 D 4497 A 21	2 383,90
	2 x 150 + 162	4557 mm	3 D 4557 A 21	1 617,80	4 D 4557 A 21	2 013,60	5 D 4557 A 21	2 409,40
	120 + 2 x 174	4617 mm	3 D 4617 A 21	1 627,10	4 D 4617 A 21	2 026,00	5 D 4617 A 21	2 424,90
	2 x 150 + 174	4677 mm	3 D 4677 A 21	1 642,70	4 D 4677 A 21	2 046,80	5 D 4677 A 21	2 450,90
132 + 2 x 174	4737 mm	3 D 4737 A 21	1 653,20	4 D 4737 A 21	2 060,80	5 D 4737 A 21	2 468,40	
150 + 162 + 174	4797 mm	3 D 4797 A 21	1 676,30	4 D 4797 A 21	2 091,60	5 D 4797 A 21	2 506,90	
150 + 2 x 174	4917 mm	3 D 4917 A 21	1 701,20	4 D 4917 A 21	2 124,80	5 D 4917 A 21	2 548,40	
162 + 2 x 174	5037 mm	3 D 5037 A 21	1 734,80	4 D 5037 A 21	2 169,60	5 D 5037 A 21	2 604,40	
3 x 174	5157 mm	3 D 5157 A 21	1 759,70	4 D 5157 A 21	2 202,80	5 D 5157 A 21	2 645,90	
5	120 + 2 x 132 + 150	5247 mm	3 D 5247 A 21	1 906,30	4 D 5247 A 21	2 362,40	5 D 5247 A 21	2 818,50
	90 + 3 x 150	5307 mm	3 D 5307 A 21	1 936,00	4 D 5307 A 21	2 402,00	5 D 5307 A 21	2 868,00
	3 x 132 + 150	5367 mm	3 D 5367 A 21	1 932,40	4 D 5367 A 21	2 397,20	5 D 5367 A 21	2 862,00

Autres longueurs nous consulter

Produits soumis à éco-participation (en sus) - Voir pages 59, 60 et 64

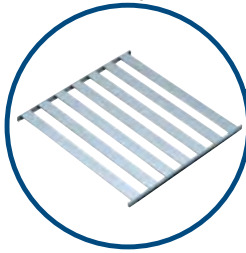

6811

LINÉAIRES RETOURS DURALINOX 6811



PRIX DES LINEAIRES EN 3-4-5 NIVEAUX

structure et clayettes DURALINOX



(Retours d'angle inclus)

Hauteur 2400 mm : voir p. 28

Profondeur 360 mm - Hauteur 2100 mm

Echelles	Composition	Longueur	3 niveaux		4 niveaux		5 niveaux	
1	66	639 mm	R 3 D 639 A 21	322,40	R 4 D 639 A 21	394,00	R 5 D 639 A 21	465,60
	78	759 mm	R 3 D 759 A 21	346,40	R 4 D 759 A 21	426,00	R 5 D 759 A 21	505,60
	90	879 mm	R 3 D 879 A 21	380,60	R 4 D 879 A 21	471,60	R 5 D 879 A 21	562,60
	96	939 mm	R 3 D 939 A 21	394,40	R 4 D 939 A 21	490,00	R 5 D 939 A 21	585,60
	108	1059 mm	R 3 D 1059 A 21	422,30	R 4 D 1059 A 21	527,20	R 5 D 1059 A 21	632,10
	120	1179 mm	R 3 D 1179 A 21	446,90	R 4 D 1179 A 21	560,00	R 5 D 1179 A 21	673,10
	132	1299 mm	R 3 D 1299 A 21	473,00	R 4 D 1299 A 21	594,80	R 5 D 1299 A 21	716,60
	150	1479 mm	R 3 D 1479 A 21	521,00	R 4 D 1479 A 21	658,80	R 5 D 1479 A 21	796,60
	162	1599 mm	R 3 D 1599 A 21	554,60	R 4 D 1599 A 21	703,60	R 5 D 1599 A 21	852,60
	174	1719 mm	R 3 D 1719 A 21	579,50	R 4 D 1719 A 21	736,80	R 5 D 1719 A 21	894,10
2	78 + 108	1809 mm	R 3 D 1809 A 21	739,90	R 4 D 1809 A 21	914,80	R 5 D 1809 A 21	1 089,70
	2 x 96	1869 mm	R 3 D 1869 A 21	760,00	R 4 D 1869 A 21	941,60	R 5 D 1869 A 21	1 123,20
	78 + 120	1929 mm	R 3 D 1929 A 21	764,50	R 4 D 1929 A 21	947,60	R 5 D 1929 A 21	1 130,70
	96 + 108	1989 mm	R 3 D 1989 A 21	787,90	R 4 D 1989 A 21	978,80	R 5 D 1989 A 21	1 169,70
	78 + 132	2049 mm	R 3 D 2049 A 21	790,60	R 4 D 2049 A 21	982,40	R 5 D 2049 A 21	1 174,20
	96 + 120	2109 mm	R 3 D 2109 A 21	812,50	R 4 D 2109 A 21	1 011,60	R 5 D 2109 A 21	1 210,70
	90 + 132	2169 mm	R 3 D 2169 A 21	824,80	R 4 D 2169 A 21	1 028,00	R 5 D 2169 A 21	1 231,20
	78 + 150	2229 mm	R 3 D 2229 A 21	838,60	R 4 D 2229 A 21	1 046,40	R 5 D 2229 A 21	1 254,20
	90 + 150	2349 mm	R 3 D 2349 A 21	872,80	R 4 D 2349 A 21	1 092,00	R 5 D 2349 A 21	1 311,20
	96 + 150	2409 mm	R 3 D 2409 A 21	886,60	R 4 D 2409 A 21	1 110,40	R 5 D 2409 A 21	1 334,20
	78 + 174	2469 mm	R 3 D 2469 A 21	897,10	R 4 D 2469 A 21	1 124,40	R 5 D 2469 A 21	1 351,70
	108 + 150	2529 mm	R 3 D 2529 A 21	914,50	R 4 D 2529 A 21	1 147,60	R 5 D 2529 A 21	1 380,70
	2 x 132	2589 mm	R 3 D 2589 A 21	917,20	R 4 D 2589 A 21	1 151,20	R 5 D 2589 A 21	1 385,20
	120 + 150	2649 mm	R 3 D 2649 A 21	939,10	R 4 D 2649 A 21	1 180,40	R 5 D 2649 A 21	1 421,70
	132 + 150	2769 mm	R 3 D 2769 A 21	965,20	R 4 D 2769 A 21	1 215,20	R 5 D 2769 A 21	1 465,20
	120 + 174	2889 mm	R 3 D 2889 A 21	997,60	R 4 D 2889 A 21	1 258,40	R 5 D 2889 A 21	1 519,20
	2 x 150	2949 mm	R 3 D 2949 A 21	1 013,20	R 4 D 2949 A 21	1 279,20	R 5 D 2949 A 21	1 545,20
	132 + 174	3009 mm	R 3 D 3009 A 21	1 023,70	R 4 D 3009 A 21	1 293,20	R 5 D 3009 A 21	1 562,70
	150 + 162	3069 mm	R 3 D 3069 A 21	1 046,80	R 4 D 3069 A 21	1 324,00	R 5 D 3069 A 21	1 601,20
	150 + 174	3189 mm	R 3 D 3189 A 21	1 071,70	R 4 D 3189 A 21	1 357,20	R 5 D 3189 A 21	1 642,70
162 + 174	3309 mm	R 3 D 3309 A 21	1 105,30	R 4 D 3309 A 21	1 402,00	R 5 D 3309 A 21	1 698,70	
2 x 174	3429 mm	R 3 D 3429 A 21	1 130,20	R 4 D 3429 A 21	1 435,20	R 5 D 3429 A 21	1 740,20	
3	78 + 132 + 150	3519 mm	R 3 D 3519 A 21	1 282,80	R 4 D 3519 A 21	1 602,80	R 5 D 3519 A 21	1 922,80
	66 + 2 x 150	3579 mm	R 3 D 3579 A 21	1 306,80	R 4 D 3579 A 21	1 634,80	R 5 D 3579 A 21	1 962,80
	90 + 132 + 150	3639 mm	R 3 D 3639 A 21	1 317,00	R 4 D 3639 A 21	1 648,40	R 5 D 3639 A 21	1 979,80
	78 + 2 x 150	3699 mm	R 3 D 3699 A 21	1 330,80	R 4 D 3699 A 21	1 666,80	R 5 D 3699 A 21	2 002,80
	120 + 2 x 132	3759 mm	R 3 D 3759 A 21	1 335,30	R 4 D 3759 A 21	1 672,80	R 5 D 3759 A 21	2 010,30
	90 + 2 x 150	3819 mm	R 3 D 3819 A 21	1 365,00	R 4 D 3819 A 21	1 712,40	R 5 D 3819 A 21	2 059,80
	3 x 132	3879 mm	R 3 D 3879 A 21	1 361,40	R 4 D 3879 A 21	1 707,60	R 5 D 3879 A 21	2 053,80
	120 + 132 + 150	3939 mm	R 3 D 3939 A 21	1 383,30	R 4 D 3939 A 21	1 736,80	R 5 D 3939 A 21	2 090,30
	108 + 2 x 150	3999 mm	R 3 D 3999 A 21	1 406,70	R 4 D 3999 A 21	1 768,00	R 5 D 3999 A 21	2 129,30
	2 x 132 + 150	4059 mm	R 3 D 4059 A 21	1 409,40	R 4 D 4059 A 21	1 771,60	R 5 D 4059 A 21	2 133,80
	120 + 2 x 150	4119 mm	R 3 D 4119 A 21	1 431,30	R 4 D 4119 A 21	1 800,80	R 5 D 4119 A 21	2 170,30
	78 + 2 x 174	4179 mm	R 3 D 4179 A 21	1 447,80	R 4 D 4179 A 21	1 822,80	R 5 D 4179 A 21	2 197,80
	132 + 2 x 150	4239 mm	R 3 D 4239 A 21	1 457,40	R 4 D 4239 A 21	1 835,60	R 5 D 4239 A 21	2 213,80
	2 x 132 + 174	4299 mm	R 3 D 4299 A 21	1 467,90	R 4 D 4299 A 21	1 849,60	R 5 D 4299 A 21	2 231,30
	132 + 150 + 162	4359 mm	R 3 D 4359 A 21	1 491,00	R 4 D 4359 A 21	1 880,40	R 5 D 4359 A 21	2 269,80
	3 x 150	4419 mm	R 3 D 4419 A 21	1 505,40	R 4 D 4419 A 21	1 899,60	R 5 D 4419 A 21	2 293,80
	108 + 2 x 174	4479 mm	R 3 D 4479 A 21	1 523,70	R 4 D 4479 A 21	1 924,00	R 5 D 4479 A 21	2 324,30
	2 x 150 + 162	4539 mm	R 3 D 4539 A 21	1 539,00	R 4 D 4539 A 21	1 944,40	R 5 D 4539 A 21	2 349,80
	120 + 2 x 174	4599 mm	R 3 D 4599 A 21	1 548,30	R 4 D 4599 A 21	1 956,80	R 5 D 4599 A 21	2 365,30
	2 x 150 + 174	4659 mm	R 3 D 4659 A 21	1 563,90	R 4 D 4659 A 21	1 977,60	R 5 D 4659 A 21	2 391,30
	132 + 2 x 174	4719 mm	R 3 D 4719 A 21	1 574,40	R 4 D 4719 A 21	1 991,60	R 5 D 4719 A 21	2 408,80
	150 + 162 + 174	4779 mm	R 3 D 4779 A 21	1 597,50	R 4 D 4779 A 21	2 022,40	R 5 D 4779 A 21	2 447,30
	150 + 2 x 174	4899 mm	R 3 D 4899 A 21	1 622,40	R 4 D 4899 A 21	2 055,60	R 5 D 4899 A 21	2 488,80
	162 + 2 x 174	5019 mm	R 3 D 5019 A 21	1 656,00	R 4 D 5019 A 21	2 100,40	R 5 D 5019 A 21	2 544,80
	3 x 174	5139 mm	R 3 D 5139 A 21	1 680,90	R 4 D 5139 A 21	2 133,60	R 5 D 5139 A 21	2 586,30
4	120 + 2 x 132 + 150	5229 mm	R 3 D 5229 A 21	1 827,50	R 4 D 5229 A 21	2 293,20	R 5 D 5229 A 21	2 758,90
	90 + 3 x 150	5289 mm	R 3 D 5289 A 21	1 857,20	R 4 D 5289 A 21	2 332,80	R 5 D 5289 A 21	2 808,40
	3 x 132 + 150	5349 mm	R 3 D 5349 A 21	1 853,60	R 4 D 5349 A 21	2 328,00	R 5 D 5349 A 21	2 802,40

Autres longueurs nous consulter

Produits soumis à éco-participation (en sus) - Voir pages 59, 60 et 64

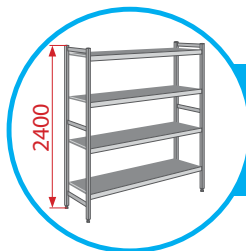

LINÉAIRES ET LINÉAIRES RETOURS
HAUTEUR 2400

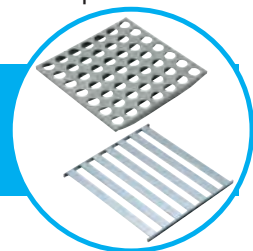

6611 - 6811

POLYMÈRE 6611 ET DURALINOX 6811
PRIX DES LINEAIRES EN 3-4-5 NIVEAUX

Profondeur 360 / 460 / 560 mm Hauteur 2400 mm			
Echelles	3 niveaux	4 niveaux	5 niveaux
1	Tarif Hauteur 2100 + 43,00 €		
2	Tarif Hauteur 2100 + 86,00 €		
3	Tarif Hauteur 2100 + 129,00 €		
4	Tarif Hauteur 2100 + 172,00 €		
5	Tarif Hauteur 2100 + 215,00 €		

CODIFICATION

Prendre le code du Tarif Hauteur 2100 et remplacer **21** par **24** à la fin du code

Exemple :

Pour un module **6611** à clayettes Polymère

2 échelles - 4 niveaux - Profondeur 360 mm - Longueur 657 mm - Hauteur 2400 mm

Tarif Hauteur 2100..... **373,20 €**

Supplément Hauteur 2400..... **+ 86,00 €** (Nombre d'échelles = 2)

TOTAL..... **459,20 €**

Codification :

4 P 657 A **21** devient 4 P 657 A **24**



FERMOSTOCK®

6611 - 6811

RAYONNAGE à clayettes amovibles

PROFONDEUR 460

FERMOSTOCK
6611-6811 Prof. 460



Conditions : voir p. 8

Systeme de stockage en environnement propre



Chambres froides

Grandes cuisines

Réserves

Laveries

Buanderies

Salles propres

Laboratoires

Batteries

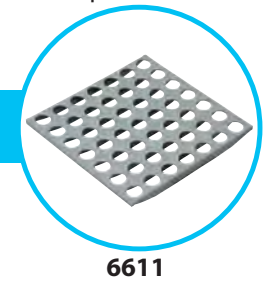
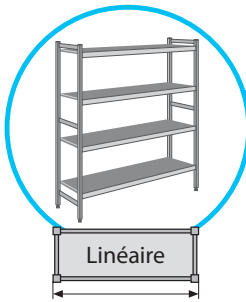

LINÉAIRES POLYMÈRE 6611

PRIX DES LINEAIRES EN 3-4-5 NIVEAUX
structure **DURALINOX** et clayettes **POLYMÈRE**



Profondeur 460 mm - Hauteur 1685 mm

Echelles	Composition	Longueur	3 niveaux		4 niveaux		5 niveaux	
2	66	657 mm	3 P 657 B 16	280,30	4 P 657 B 16	322,00	5 P 657 B 16	363,70
	78	777 mm	3 P 777 B 16	289,90	4 P 777 B 16	334,80	5 P 777 B 16	379,70
	90	897 mm	3 P 897 B 16	310,90	4 P 897 B 16	362,80	5 P 897 B 16	414,70
	96	957 mm	3 P 957 B 16	324,40	4 P 957 B 16	380,80	5 P 957 B 16	437,20
	108	1077 mm	3 P 1077 B 16	341,80	4 P 1077 B 16	404,00	5 P 1077 B 16	466,20
	120	1197 mm	3 P 1197 B 16	358,90	4 P 1197 B 16	426,80	5 P 1197 B 16	494,70
	132	1317 mm	3 P 1317 B 16	374,80	4 P 1317 B 16	448,00	5 P 1317 B 16	521,20
	150	1497 mm	3 P 1497 B 16	403,30	4 P 1497 B 16	486,00	5 P 1497 B 16	568,70
	162	1617 mm	3 P 1617 B 16	425,80	4 P 1617 B 16	516,00	5 P 1617 B 16	606,20
174	1737 mm	3 P 1737 B 16	440,50	4 P 1737 B 16	535,60	5 P 1737 B 16	630,70	
3	78 + 108	1827 mm	3 P 1827 B 16	554,10	4 P 1827 B 16	661,20	5 P 1827 B 16	768,30
	2 x 96	1887 mm	3 P 1887 B 16	571,20	4 P 1887 B 16	684,00	5 P 1887 B 16	796,80
	78 + 120	1947 mm	3 P 1947 B 16	571,20	4 P 1947 B 16	684,00	5 P 1947 B 16	796,80
	96 + 108	2007 mm	3 P 2007 B 16	588,60	4 P 2007 B 16	707,20	5 P 2007 B 16	825,80
	78 + 132	2067 mm	3 P 2067 B 16	587,10	4 P 2067 B 16	705,20	5 P 2067 B 16	823,30
	96 + 120	2127 mm	3 P 2127 B 16	605,70	4 P 2127 B 16	730,00	5 P 2127 B 16	854,30
	90 + 132	2187 mm	3 P 2187 B 16	608,10	4 P 2187 B 16	733,20	5 P 2187 B 16	858,30
	78 + 150	2247 mm	3 P 2247 B 16	615,60	4 P 2247 B 16	743,20	5 P 2247 B 16	870,80
	90 + 150	2367 mm	3 P 2367 B 16	636,60	4 P 2367 B 16	771,20	5 P 2367 B 16	905,80
	96 + 150	2427 mm	3 P 2427 B 16	650,10	4 P 2427 B 16	789,20	5 P 2427 B 16	928,30
	78 + 174	2487 mm	3 P 2487 B 16	652,80	4 P 2487 B 16	792,80	5 P 2487 B 16	932,80
	108 + 150	2547 mm	3 P 2547 B 16	667,50	4 P 2547 B 16	812,40	5 P 2547 B 16	957,30
	2 x 132	2607 mm	3 P 2607 B 16	672,00	4 P 2607 B 16	818,40	5 P 2607 B 16	964,80
	120 + 150	2667 mm	3 P 2667 B 16	684,60	4 P 2667 B 16	835,20	5 P 2667 B 16	985,80
	132 + 150	2787 mm	3 P 2787 B 16	700,50	4 P 2787 B 16	856,40	5 P 2787 B 16	1 012,30
	120 + 174	2907 mm	3 P 2907 B 16	721,80	4 P 2907 B 16	884,80	5 P 2907 B 16	1 047,80
	2 x 150	2967 mm	3 P 2967 B 16	729,00	4 P 2967 B 16	894,40	5 P 2967 B 16	1 059,80
	132 + 174	3027 mm	3 P 3027 B 16	737,70	4 P 3027 B 16	906,00	5 P 3027 B 16	1 074,30
	150 + 162	3087 mm	3 P 3087 B 16	751,50	4 P 3087 B 16	924,40	5 P 3087 B 16	1 097,30
	150 + 174	3207 mm	3 P 3207 B 16	766,20	4 P 3207 B 16	944,00	5 P 3207 B 16	1 121,80
	162 + 174	3327 mm	3 P 3327 B 16	788,70	4 P 3327 B 16	974,00	5 P 3327 B 16	1 159,30
2 x 174	3447 mm	3 P 3447 B 16	803,40	4 P 3447 B 16	993,60	5 P 3447 B 16	1 183,80	
4	78 + 132 + 150	3537 mm	3 P 3537 B 16	912,80	4 P 3537 B 16	1 113,60	5 P 3537 B 16	1 314,40
	66 + 2 x 150	3597 mm	3 P 3597 B 16	931,70	4 P 3597 B 16	1 138,80	5 P 3597 B 16	1 345,90
	90 + 132 + 150	3657 mm	3 P 3657 B 16	933,80	4 P 3657 B 16	1 141,60	5 P 3657 B 16	1 349,40
	78 + 2 x 150	3717 mm	3 P 3717 B 16	941,30	4 P 3717 B 16	1 151,60	5 P 3717 B 16	1 361,90
	120 + 2 x 132	3777 mm	3 P 3777 B 16	953,30	4 P 3777 B 16	1 167,60	5 P 3777 B 16	1 381,90
	90 + 2 x 150	3837 mm	3 P 3837 B 16	962,30	4 P 3837 B 16	1 179,60	5 P 3837 B 16	1 396,90
	3 x 132	3897 mm	3 P 3897 B 16	969,20	4 P 3897 B 16	1 188,80	5 P 3897 B 16	1 408,40
	120 + 132 + 150	3957 mm	3 P 3957 B 16	981,80	4 P 3957 B 16	1 205,60	5 P 3957 B 16	1 429,40
	108 + 2 x 150	4017 mm	3 P 4017 B 16	993,20	4 P 4017 B 16	1 220,80	5 P 4017 B 16	1 448,40
	2 x 132 + 150	4077 mm	3 P 4077 B 16	997,70	4 P 4077 B 16	1 226,80	5 P 4077 B 16	1 455,90
	120 + 2 x 150	4137 mm	3 P 4137 B 16	1 010,30	4 P 4137 B 16	1 243,60	5 P 4137 B 16	1 476,90
	78 + 2 x 174	4197 mm	3 P 4197 B 16	1 015,70	4 P 4197 B 16	1 250,80	5 P 4197 B 16	1 485,90
	132 + 2 x 150	4257 mm	3 P 4257 B 16	1 026,20	4 P 4257 B 16	1 264,80	5 P 4257 B 16	1 503,40
	2 x 132 + 174	4317 mm	3 P 4317 B 16	1 034,90	4 P 4317 B 16	1 276,40	5 P 4317 B 16	1 517,90
	132 + 150 + 162	4377 mm	3 P 4377 B 16	1 048,70	4 P 4377 B 16	1 294,80	5 P 4377 B 16	1 540,90
	3 x 150	4437 mm	3 P 4437 B 16	1 054,70	4 P 4437 B 16	1 302,80	5 P 4437 B 16	1 550,90
	108 + 2 x 174	4497 mm	3 P 4497 B 16	1 067,60	4 P 4497 B 16	1 320,00	5 P 4497 B 16	1 572,40
	2 x 150 + 162	4557 mm	3 P 4557 B 16	1 077,20	4 P 4557 B 16	1 332,80	5 P 4557 B 16	1 588,40
	120 + 2 x 174	4617 mm	3 P 4617 B 16	1 084,70	4 P 4617 B 16	1 342,80	5 P 4617 B 16	1 600,90
	2 x 150 + 174	4677 mm	3 P 4677 B 16	1 091,90	4 P 4677 B 16	1 352,40	5 P 4677 B 16	1 612,90
	132 + 2 x 174	4737 mm	3 P 4737 B 16	1 100,60	4 P 4737 B 16	1 364,00	5 P 4737 B 16	1 627,40
150 + 162 + 174	4797 mm	3 P 4797 B 16	1 114,40	4 P 4797 B 16	1 382,40	5 P 4797 B 16	1 650,40	
150 + 2 x 174	4917 mm	3 P 4917 B 16	1 129,10	4 P 4917 B 16	1 402,00	5 P 4917 B 16	1 674,90	
162 + 2 x 174	5037 mm	3 P 5037 B 16	1 151,60	4 P 5037 B 16	1 432,00	5 P 5037 B 16	1 712,40	
3 x 174	5157 mm	3 P 5157 B 16	1 166,30	4 P 5157 B 16	1 451,60	5 P 5157 B 16	1 736,90	
5	120 + 2 x 132 + 150	5247 mm	3 P 5247 B 16	1 279,00	4 P 5247 B 16	1 576,00	5 P 5247 B 16	1 873,00
	90 + 3 x 150	5307 mm	3 P 5307 B 16	1 288,00	4 P 5307 B 16	1 588,00	5 P 5307 B 16	1 888,00
	3 x 132 + 150	5367 mm	3 P 5367 B 16	1 294,90	4 P 5367 B 16	1 597,20	5 P 5367 B 16	1 899,50

Autres longueurs consulter

Produits soumis à éco-participation (en sus) - Voir pages 59, 60 et 64

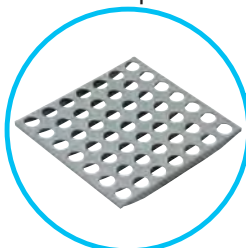

6611

LINÉAIRES RETOURS POLYMÈRE 6611



PRIX DES LINEAIRES EN 3-4-5 NIVEAUX

structure **DURALINOX** et clayettes **POLYMÈRE**

(Retours d'angle inclus)



Profondeur 460 mm - Hauteur 1685 mm

Echelles	Composition	Longueur	3 niveaux		4 niveaux		5 niveaux	
1	66	639 mm	R 3 P 639 B 16	236,30	R 4 P 639 B 16	289,20	R 5 P 639 B 16	342,10
	78	759 mm	R 3 P 759 B 16	245,90	R 4 P 759 B 16	302,00	R 5 P 759 B 16	358,10
	90	879 mm	R 3 P 879 B 16	266,90	R 4 P 879 B 16	330,00	R 5 P 879 B 16	393,10
	96	939 mm	R 3 P 939 B 16	280,40	R 4 P 939 B 16	348,00	R 5 P 939 B 16	415,60
	108	1059 mm	R 3 P 1059 B 16	297,80	R 4 P 1059 B 16	371,20	R 5 P 1059 B 16	444,60
	120	1179 mm	R 3 P 1179 B 16	314,90	R 4 P 1179 B 16	394,00	R 5 P 1179 B 16	473,10
	132	1299 mm	R 3 P 1299 B 16	330,80	R 4 P 1299 B 16	415,20	R 5 P 1299 B 16	499,60
	150	1479 mm	R 3 P 1479 B 16	359,30	R 4 P 1479 B 16	453,20	R 5 P 1479 B 16	547,10
	162	1599 mm	R 3 P 1599 B 16	381,80	R 4 P 1599 B 16	483,20	R 5 P 1599 B 16	584,60
	174	1719 mm	R 3 P 1719 B 16	396,50	R 4 P 1719 B 16	502,80	R 5 P 1719 B 16	609,10
2	78 + 108	1809 mm	R 3 P 1809 B 16	510,10	R 4 P 1809 B 16	628,40	R 5 P 1809 B 16	746,70
	2 x 96	1869 mm	R 3 P 1869 B 16	527,20	R 4 P 1869 B 16	651,20	R 5 P 1869 B 16	775,20
	78 + 120	1929 mm	R 3 P 1929 B 16	527,20	R 4 P 1929 B 16	651,20	R 5 P 1929 B 16	775,20
	96 + 108	1989 mm	R 3 P 1989 B 16	544,60	R 4 P 1989 B 16	674,40	R 5 P 1989 B 16	804,20
	78 + 132	2049 mm	R 3 P 2049 B 16	543,10	R 4 P 2049 B 16	672,40	R 5 P 2049 B 16	801,70
	96 + 120	2109 mm	R 3 P 2109 B 16	561,70	R 4 P 2109 B 16	697,20	R 5 P 2109 B 16	832,70
	90 + 132	2169 mm	R 3 P 2169 B 16	564,10	R 4 P 2169 B 16	700,40	R 5 P 2169 B 16	836,70
	78 + 150	2229 mm	R 3 P 2229 B 16	571,60	R 4 P 2229 B 16	710,40	R 5 P 2229 B 16	849,20
	90 + 150	2349 mm	R 3 P 2349 B 16	592,60	R 4 P 2349 B 16	738,40	R 5 P 2349 B 16	884,20
	96 + 150	2409 mm	R 3 P 2409 B 16	606,10	R 4 P 2409 B 16	756,40	R 5 P 2409 B 16	906,70
	78 + 174	2469 mm	R 3 P 2469 B 16	608,80	R 4 P 2469 B 16	760,00	R 5 P 2469 B 16	911,20
	108 + 150	2529 mm	R 3 P 2529 B 16	623,50	R 4 P 2529 B 16	779,60	R 5 P 2529 B 16	935,70
	2 x 132	2589 mm	R 3 P 2589 B 16	628,00	R 4 P 2589 B 16	785,60	R 5 P 2589 B 16	943,20
	120 + 150	2649 mm	R 3 P 2649 B 16	640,60	R 4 P 2649 B 16	802,40	R 5 P 2649 B 16	964,20
	132 + 150	2769 mm	R 3 P 2769 B 16	656,50	R 4 P 2769 B 16	823,60	R 5 P 2769 B 16	990,70
	120 + 174	2889 mm	R 3 P 2889 B 16	677,80	R 4 P 2889 B 16	852,00	R 5 P 2889 B 16	1 026,20
	2 x 150	2949 mm	R 3 P 2949 B 16	685,00	R 4 P 2949 B 16	861,60	R 5 P 2949 B 16	1 038,20
	132 + 174	3009 mm	R 3 P 3009 B 16	693,70	R 4 P 3009 B 16	873,20	R 5 P 3009 B 16	1 052,70
	150 + 162	3069 mm	R 3 P 3069 B 16	707,50	R 4 P 3069 B 16	891,60	R 5 P 3069 B 16	1 075,70
	150 + 174	3189 mm	R 3 P 3189 B 16	722,20	R 4 P 3189 B 16	911,20	R 5 P 3189 B 16	1 100,20
162 + 174	3309 mm	R 3 P 3309 B 16	744,70	R 4 P 3309 B 16	941,20	R 5 P 3309 B 16	1 137,70	
2 x 174	3429 mm	R 3 P 3429 B 16	759,40	R 4 P 3429 B 16	960,80	R 5 P 3429 B 16	1 162,20	
3	78 + 132 + 150	3519 mm	R 3 P 3519 B 16	868,80	R 4 P 3519 B 16	1 080,80	R 5 P 3519 B 16	1 292,80
	66 + 2 x 150	3579 mm	R 3 P 3579 B 16	887,70	R 4 P 3579 B 16	1 106,00	R 5 P 3579 B 16	1 324,30
	90 + 132 + 150	3639 mm	R 3 P 3639 B 16	889,80	R 4 P 3639 B 16	1 108,80	R 5 P 3639 B 16	1 327,80
	78 + 2 x 150	3699 mm	R 3 P 3699 B 16	897,30	R 4 P 3699 B 16	1 118,80	R 5 P 3699 B 16	1 340,30
	120 + 2 x 132	3759 mm	R 3 P 3759 B 16	909,30	R 4 P 3759 B 16	1 134,80	R 5 P 3759 B 16	1 360,30
	90 + 2 x 150	3819 mm	R 3 P 3819 B 16	918,30	R 4 P 3819 B 16	1 146,80	R 5 P 3819 B 16	1 375,30
	3 x 132	3879 mm	R 3 P 3879 B 16	925,20	R 4 P 3879 B 16	1 156,00	R 5 P 3879 B 16	1 386,80
	120 + 132 + 150	3939 mm	R 3 P 3939 B 16	937,80	R 4 P 3939 B 16	1 172,80	R 5 P 3939 B 16	1 407,80
	108 + 2 x 150	3999 mm	R 3 P 3999 B 16	949,20	R 4 P 3999 B 16	1 188,80	R 5 P 3999 B 16	1 426,80
	2 x 132 + 150	4059 mm	R 3 P 4059 B 16	953,70	R 4 P 4059 B 16	1 194,00	R 5 P 4059 B 16	1 434,30
	120 + 2 x 150	4119 mm	R 3 P 4119 B 16	966,30	R 4 P 4119 B 16	1 210,80	R 5 P 4119 B 16	1 455,30
	78 + 2 x 174	4179 mm	R 3 P 4179 B 16	971,70	R 4 P 4179 B 16	1 218,00	R 5 P 4179 B 16	1 464,30
	132 + 2 x 150	4239 mm	R 3 P 4239 B 16	982,20	R 4 P 4239 B 16	1 232,00	R 5 P 4239 B 16	1 481,80
	2 x 132 + 174	4299 mm	R 3 P 4299 B 16	990,90	R 4 P 4299 B 16	1 243,60	R 5 P 4299 B 16	1 496,30
	132 + 150 + 162	4359 mm	R 3 P 4359 B 16	1 004,70	R 4 P 4359 B 16	1 262,00	R 5 P 4359 B 16	1 519,30
	3 x 150	4419 mm	R 3 P 4419 B 16	1 010,70	R 4 P 4419 B 16	1 270,00	R 5 P 4419 B 16	1 529,30
	108 + 2 x 174	4479 mm	R 3 P 4479 B 16	1 023,60	R 4 P 4479 B 16	1 287,20	R 5 P 4479 B 16	1 550,80
	2 x 150 + 162	4539 mm	R 3 P 4539 B 16	1 033,20	R 4 P 4539 B 16	1 300,00	R 5 P 4539 B 16	1 566,80
	120 + 2 x 174	4599 mm	R 3 P 4599 B 16	1 040,70	R 4 P 4599 B 16	1 310,00	R 5 P 4599 B 16	1 579,30
	2 x 150 + 174	4659 mm	R 3 P 4659 B 16	1 047,90	R 4 P 4659 B 16	1 319,60	R 5 P 4659 B 16	1 591,30
	132 + 2 x 174	4719 mm	R 3 P 4719 B 16	1 056,60	R 4 P 4719 B 16	1 331,20	R 5 P 4719 B 16	1 605,80
	150 + 162 + 174	4779 mm	R 3 P 4779 B 16	1 070,40	R 4 P 4779 B 16	1 349,60	R 5 P 4779 B 16	1 628,80
	150 + 2 x 174	4899 mm	R 3 P 4899 B 16	1 085,10	R 4 P 4899 B 16	1 369,20	R 5 P 4899 B 16	1 653,30
	162 + 2 x 174	5019 mm	R 3 P 5019 B 16	1 107,60	R 4 P 5019 B 16	1 399,20	R 5 P 5019 B 16	1 690,80
	3 x 174	5139 mm	R 3 P 5139 B 16	1 122,30	R 4 P 5139 B 16	1 418,80	R 5 P 5139 B 16	1 715,30
4	120 + 2 x 132 + 150	5229 mm	R 3 P 5229 B 16	1 235,00	R 4 P 5229 B 16	1 543,20	R 5 P 5229 B 16	1 851,40
	90 + 3 x 150	5289 mm	R 3 P 5289 B 16	1 244,00	R 4 P 5289 B 16	1 555,20	R 5 P 5289 B 16	1 866,40
	3 x 132 + 150	5349 mm	R 3 P 5349 B 16	1 250,90	R 4 P 5349 B 16	1 564,40	R 5 P 5349 B 16	1 877,90

Autres longueurs nous consulter

Produits soumis à éco-participation (en sus) - Voir pages 59, 60 et 64



LINÉAIRES POLYMÈRE 6611

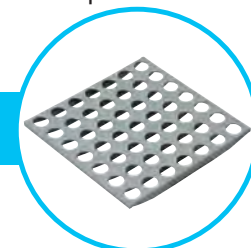

PRIX DES LINEAIRES EN 3-4-5 NIVEAUX structure DURALINOX et clayettes POLYMÈRE

6611



Profondeur 460 mm - Hauteur 1800 mm

Echelles	Composition	Longueur	3 niveaux		4 niveaux		5 niveaux		
2	66	657 mm	3 P 657 B 17	288,70	4 P 657 B 17	330,40	5 P 657 B 17	372,10	
	78	777 mm	3 P 777 B 17	298,30	4 P 777 B 17	343,20	5 P 777 B 17	388,10	
	90	897 mm	3 P 897 B 17	319,30	4 P 897 B 17	371,20	5 P 897 B 17	423,10	
	96	957 mm	3 P 957 B 17	332,80	4 P 957 B 17	389,20	5 P 957 B 17	445,60	
	108	1077 mm	3 P 1077 B 17	350,20	4 P 1077 B 17	412,40	5 P 1077 B 17	474,60	
	120	1197 mm	3 P 1197 B 17	367,30	4 P 1197 B 17	435,20	5 P 1197 B 17	503,10	
	132	1317 mm	3 P 1317 B 17	383,20	4 P 1317 B 17	456,40	5 P 1317 B 17	529,60	
	150	1497 mm	3 P 1497 B 17	411,70	4 P 1497 B 17	494,40	5 P 1497 B 17	577,10	
	162	1617 mm	3 P 1617 B 17	434,20	4 P 1617 B 17	524,40	5 P 1617 B 17	614,60	
	174	1737 mm	3 P 1737 B 17	448,90	4 P 1737 B 17	544,00	5 P 1737 B 17	639,10	
3	78 + 108	1827 mm	3 P 1827 B 17	566,70	4 P 1827 B 17	673,80	5 P 1827 B 17	780,90	
	2 x 96	1887 mm	3 P 1887 B 17	583,80	4 P 1887 B 17	696,60	5 P 1887 B 17	809,40	
	78 + 120	1947 mm	3 P 1947 B 17	583,80	4 P 1947 B 17	696,60	5 P 1947 B 17	809,40	
	96 + 108	2007 mm	3 P 2007 B 17	601,20	4 P 2007 B 17	719,80	5 P 2007 B 17	838,40	
	78 + 132	2067 mm	3 P 2067 B 17	599,70	4 P 2067 B 17	717,80	5 P 2067 B 17	835,90	
	96 + 120	2127 mm	3 P 2127 B 17	618,30	4 P 2127 B 17	742,60	5 P 2127 B 17	866,90	
	90 + 132	2187 mm	3 P 2187 B 17	620,70	4 P 2187 B 17	745,80	5 P 2187 B 17	870,90	
	78 + 150	2247 mm	3 P 2247 B 17	628,20	4 P 2247 B 17	755,80	5 P 2247 B 17	883,40	
	90 + 150	2367 mm	3 P 2367 B 17	649,20	4 P 2367 B 17	783,80	5 P 2367 B 17	918,40	
	96 + 150	2427 mm	3 P 2427 B 17	662,70	4 P 2427 B 17	801,80	5 P 2427 B 17	940,90	
	78 + 174	2487 mm	3 P 2487 B 17	665,40	4 P 2487 B 17	805,40	5 P 2487 B 17	945,40	
	108 + 150	2547 mm	3 P 2547 B 17	680,10	4 P 2547 B 17	825,00	5 P 2547 B 17	969,90	
	2 x 132	2607 mm	3 P 2607 B 17	684,60	4 P 2607 B 17	831,00	5 P 2607 B 17	977,40	
	120 + 150	2667 mm	3 P 2667 B 17	697,20	4 P 2667 B 17	847,80	5 P 2667 B 17	998,40	
	132 + 150	2787 mm	3 P 2787 B 17	713,10	4 P 2787 B 17	869,00	5 P 2787 B 17	1 024,90	
	120 + 174	2907 mm	3 P 2907 B 17	734,40	4 P 2907 B 17	897,40	5 P 2907 B 17	1 060,40	
	2 x 150	2967 mm	3 P 2967 B 17	741,60	4 P 2967 B 17	907,00	5 P 2967 B 17	1 072,40	
	132 + 174	3027 mm	3 P 3027 B 17	750,30	4 P 3027 B 17	918,60	5 P 3027 B 17	1 086,90	
	150 + 162	3087 mm	3 P 3087 B 17	764,10	4 P 3087 B 17	937,00	5 P 3087 B 17	1 109,90	
	150 + 174	3207 mm	3 P 3207 B 17	778,80	4 P 3207 B 17	956,60	5 P 3207 B 17	1 134,40	
	162 + 174	3327 mm	3 P 3327 B 17	801,30	4 P 3327 B 17	986,60	5 P 3327 B 17	1 171,90	
	2 x 174	3447 mm	3 P 3447 B 17	816,00	4 P 3447 B 17	1 006,20	5 P 3447 B 17	1 196,40	
4	78 + 132 + 150	3537 mm	3 P 3537 B 17	929,60	4 P 3537 B 17	1 130,40	5 P 3537 B 17	1 331,20	
	66 + 2 x 150	3597 mm	3 P 3597 B 17	948,50	4 P 3597 B 17	1 155,60	5 P 3597 B 17	1 362,70	
	90 + 132 + 150	3657 mm	3 P 3657 B 17	950,60	4 P 3657 B 17	1 158,40	5 P 3657 B 17	1 366,20	
	78 + 2 x 150	3717 mm	3 P 3717 B 17	958,10	4 P 3717 B 17	1 168,40	5 P 3717 B 17	1 378,70	
	120 + 2 x 132	3777 mm	3 P 3777 B 17	970,10	4 P 3777 B 17	1 184,40	5 P 3777 B 17	1 398,70	
	90 + 2 x 150	3837 mm	3 P 3837 B 17	979,10	4 P 3837 B 17	1 196,40	5 P 3837 B 17	1 413,70	
	3 x 132	3897 mm	3 P 3897 B 17	986,00	4 P 3897 B 17	1 205,60	5 P 3897 B 17	1 425,20	
	120 + 132 + 150	3957 mm	3 P 3957 B 17	998,60	4 P 3957 B 17	1 222,40	5 P 3957 B 17	1 446,20	
	108 + 2 x 150	4017 mm	3 P 4017 B 17	1 010,00	4 P 4017 B 17	1 237,60	5 P 4017 B 17	1 465,20	
	2 x 132 + 150	4077 mm	3 P 4077 B 17	1 014,50	4 P 4077 B 17	1 243,60	5 P 4077 B 17	1 472,70	
	120 + 2 x 150	4137 mm	3 P 4137 B 17	1 027,10	4 P 4137 B 17	1 260,40	5 P 4137 B 17	1 493,70	
	78 + 2 x 174	4197 mm	3 P 4197 B 17	1 032,50	4 P 4197 B 17	1 267,60	5 P 4197 B 17	1 502,70	
	132 + 2 x 150	4257 mm	3 P 4257 B 17	1 043,00	4 P 4257 B 17	1 281,60	5 P 4257 B 17	1 520,20	
	2 x 132 + 174	4317 mm	3 P 4317 B 17	1 051,70	4 P 4317 B 17	1 293,20	5 P 4317 B 17	1 534,70	
	132 + 150 + 162	4377 mm	3 P 4377 B 17	1 065,50	4 P 4377 B 17	1 311,60	5 P 4377 B 17	1 557,70	
	3 x 150	4437 mm	3 P 4437 B 17	1 071,50	4 P 4437 B 17	1 319,60	5 P 4437 B 17	1 567,70	
	108 + 2 x 174	4497 mm	3 P 4497 B 17	1 084,40	4 P 4497 B 17	1 336,80	5 P 4497 B 17	1 589,20	
	2 x 150 + 162	4557 mm	3 P 4557 B 17	1 094,00	4 P 4557 B 17	1 349,60	5 P 4557 B 17	1 605,20	
	120 + 2 x 174	4617 mm	3 P 4617 B 17	1 101,50	4 P 4617 B 17	1 359,60	5 P 4617 B 17	1 617,70	
	2 x 150 + 174	4677 mm	3 P 4677 B 17	1 108,70	4 P 4677 B 17	1 369,20	5 P 4677 B 17	1 629,70	
	132 + 2 x 174	4737 mm	3 P 4737 B 17	1 117,40	4 P 4737 B 17	1 380,80	5 P 4737 B 17	1 644,20	
	150 + 162 + 174	4797 mm	3 P 4797 B 17	1 131,20	4 P 4797 B 17	1 399,20	5 P 4797 B 17	1 667,20	
	150 + 2 x 174	4917 mm	3 P 4917 B 17	1 145,90	4 P 4917 B 17	1 418,80	5 P 4917 B 17	1 691,70	
	162 + 2 x 174	5037 mm	3 P 5037 B 17	1 168,40	4 P 5037 B 17	1 448,80	5 P 5037 B 17	1 729,20	
	3 x 174	5157 mm	3 P 5157 B 17	1 183,10	4 P 5157 B 17	1 468,40	5 P 5157 B 17	1 753,70	
	5	120 + 2 x 132 + 150	5247 mm	3 P 5247 B 17	1 300,00	4 P 5247 B 17	1 597,00	5 P 5247 B 17	1 894,00
		90 + 3 x 150	5307 mm	3 P 5307 B 17	1 309,00	4 P 5307 B 17	1 609,00	5 P 5307 B 17	1 909,00
		3 x 132 + 150	5367 mm	3 P 5367 B 17	1 315,90	4 P 5367 B 17	1 618,20	5 P 5367 B 17	1 920,50

Autres longueurs consulter

Produits soumis à éco-participation (en sus) - Voir pages 59, 60 et 64

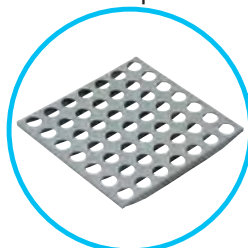

6611

LINÉAIRES RETOURS POLYMÈRE 6611



PRIX DES LINEAIRES EN 3-4-5 NIVEAUX

structure **DURALINOX** et clayettes **POLYMÈRE**

(Retours d'angle inclus)



Profondeur 460 mm - Hauteur 1800 mm

Echelles	Composition	Longueur	3 niveaux		4 niveaux		5 niveaux		
1	66	639 mm	R 3 P 639 B 17	240,50	R 4 P 639 B 17	293,40	R 5 P 639 B 17	346,30	
	78	759 mm	R 3 P 759 B 17	250,10	R 4 P 759 B 17	306,20	R 5 P 759 B 17	362,30	
	90	879 mm	R 3 P 879 B 17	271,10	R 4 P 879 B 17	334,20	R 5 P 879 B 17	397,30	
	96	939 mm	R 3 P 939 B 17	284,60	R 4 P 939 B 17	352,20	R 5 P 939 B 17	419,80	
	108	1059 mm	R 3 P 1059 B 17	302,00	R 4 P 1059 B 17	375,40	R 5 P 1059 B 17	448,80	
	120	1179 mm	R 3 P 1179 B 17	319,10	R 4 P 1179 B 17	398,20	R 5 P 1179 B 17	477,30	
	132	1299 mm	R 3 P 1299 B 17	335,00	R 4 P 1299 B 17	419,40	R 5 P 1299 B 17	503,80	
	150	1479 mm	R 3 P 1479 B 17	363,50	R 4 P 1479 B 17	457,40	R 5 P 1479 B 17	551,30	
	162	1599 mm	R 3 P 1599 B 17	386,00	R 4 P 1599 B 17	487,40	R 5 P 1599 B 17	588,80	
	174	1719 mm	R 3 P 1719 B 17	400,70	R 4 P 1719 B 17	507,00	R 5 P 1719 B 17	613,30	
2	78 + 108	1809 mm	R 3 P 1809 B 17	518,50	R 4 P 1809 B 17	636,80	R 5 P 1809 B 17	755,10	
	2 x 96	1869 mm	R 3 P 1869 B 17	535,60	R 4 P 1869 B 17	659,60	R 5 P 1869 B 17	783,60	
	78 + 120	1929 mm	R 3 P 1929 B 17	535,60	R 4 P 1929 B 17	659,60	R 5 P 1929 B 17	783,60	
	96 + 108	1989 mm	R 3 P 1989 B 17	553,00	R 4 P 1989 B 17	682,80	R 5 P 1989 B 17	812,60	
	78 + 132	2049 mm	R 3 P 2049 B 17	551,50	R 4 P 2049 B 17	680,80	R 5 P 2049 B 17	810,10	
	96 + 120	2109 mm	R 3 P 2109 B 17	570,10	R 4 P 2109 B 17	705,60	R 5 P 2109 B 17	841,10	
	90 + 132	2169 mm	R 3 P 2169 B 17	572,50	R 4 P 2169 B 17	708,80	R 5 P 2169 B 17	845,10	
	78 + 150	2229 mm	R 3 P 2229 B 17	580,00	R 4 P 2229 B 17	718,80	R 5 P 2229 B 17	857,60	
	90 + 150	2349 mm	R 3 P 2349 B 17	601,00	R 4 P 2349 B 17	746,80	R 5 P 2349 B 17	892,60	
	96 + 150	2409 mm	R 3 P 2409 B 17	614,50	R 4 P 2409 B 17	764,80	R 5 P 2409 B 17	915,10	
	78 + 174	2469 mm	R 3 P 2469 B 17	617,20	R 4 P 2469 B 17	768,40	R 5 P 2469 B 17	919,60	
	108 + 150	2529 mm	R 3 P 2529 B 17	631,90	R 4 P 2529 B 17	788,00	R 5 P 2529 B 17	944,10	
	2 x 132	2589 mm	R 3 P 2589 B 17	636,40	R 4 P 2589 B 17	794,00	R 5 P 2589 B 17	951,60	
	120 + 150	2649 mm	R 3 P 2649 B 17	649,00	R 4 P 2649 B 17	810,80	R 5 P 2649 B 17	972,60	
	132 + 150	2769 mm	R 3 P 2769 B 17	664,90	R 4 P 2769 B 17	832,00	R 5 P 2769 B 17	999,10	
	120 + 174	2889 mm	R 3 P 2889 B 17	686,20	R 4 P 2889 B 17	860,40	R 5 P 2889 B 17	1 034,60	
	2 x 150	2949 mm	R 3 P 2949 B 17	693,40	R 4 P 2949 B 17	870,00	R 5 P 2949 B 17	1 046,60	
	132 + 174	3009 mm	R 3 P 3009 B 17	702,10	R 4 P 3009 B 17	881,60	R 5 P 3009 B 17	1 061,10	
	150 + 162	3069 mm	R 3 P 3069 B 17	715,90	R 4 P 3069 B 17	900,00	R 5 P 3069 B 17	1 084,10	
	150 + 174	3189 mm	R 3 P 3189 B 17	730,60	R 4 P 3189 B 17	919,60	R 5 P 3189 B 17	1 108,60	
162 + 174	3309 mm	R 3 P 3309 B 17	753,10	R 4 P 3309 B 17	949,60	R 5 P 3309 B 17	1 146,10		
2 x 174	3429 mm	R 3 P 3429 B 17	767,80	R 4 P 3429 B 17	969,20	R 5 P 3429 B 17	1 170,60		
3	78 + 132 + 150	3519 mm	R 3 P 3519 B 17	881,40	R 4 P 3519 B 17	1 093,40	R 5 P 3519 B 17	1 305,40	
	66 + 2 x 150	3579 mm	R 3 P 3579 B 17	900,30	R 4 P 3579 B 17	1 118,60	R 5 P 3579 B 17	1 336,90	
	90 + 132 + 150	3639 mm	R 3 P 3639 B 17	902,40	R 4 P 3639 B 17	1 121,40	R 5 P 3639 B 17	1 340,40	
	78 + 2 x 150	3699 mm	R 3 P 3699 B 17	909,90	R 4 P 3699 B 17	1 131,40	R 5 P 3699 B 17	1 352,90	
	120 + 2 x 132	3759 mm	R 3 P 3759 B 17	921,90	R 4 P 3759 B 17	1 147,40	R 5 P 3759 B 17	1 372,90	
	90 + 2 x 150	3819 mm	R 3 P 3819 B 17	930,90	R 4 P 3819 B 17	1 159,40	R 5 P 3819 B 17	1 387,90	
	3 x 132	3879 mm	R 3 P 3879 B 17	937,80	R 4 P 3879 B 17	1 168,60	R 5 P 3879 B 17	1 399,40	
	120 + 132 + 150	3939 mm	R 3 P 3939 B 17	950,40	R 4 P 3939 B 17	1 185,40	R 5 P 3939 B 17	1 420,40	
	108 + 2 x 150	3999 mm	R 3 P 3999 B 17	961,80	R 4 P 3999 B 17	1 200,60	R 5 P 3999 B 17	1 439,40	
	2 x 132 + 150	4059 mm	R 3 P 4059 B 17	966,30	R 4 P 4059 B 17	1 206,60	R 5 P 4059 B 17	1 446,90	
	120 + 2 x 150	4119 mm	R 3 P 4119 B 17	978,90	R 4 P 4119 B 17	1 223,40	R 5 P 4119 B 17	1 467,90	
	78 + 2 x 174	4179 mm	R 3 P 4179 B 17	984,30	R 4 P 4179 B 17	1 230,60	R 5 P 4179 B 17	1 476,90	
	132 + 2 x 150	4239 mm	R 3 P 4239 B 17	994,80	R 4 P 4239 B 17	1 244,60	R 5 P 4239 B 17	1 494,40	
	2 x 132 + 174	4299 mm	R 3 P 4299 B 17	1 003,50	R 4 P 4299 B 17	1 256,20	R 5 P 4299 B 17	1 508,90	
	132 + 150 + 162	4359 mm	R 3 P 4359 B 17	1 017,30	R 4 P 4359 B 17	1 274,60	R 5 P 4359 B 17	1 531,90	
	3 x 150	4419 mm	R 3 P 4419 B 17	1 023,30	R 4 P 4419 B 17	1 282,60	R 5 P 4419 B 17	1 541,90	
	108 + 2 x 174	4479 mm	R 3 P 4479 B 17	1 036,20	R 4 P 4479 B 17	1 299,80	R 5 P 4479 B 17	1 563,40	
	2 x 150 + 162	4539 mm	R 3 P 4539 B 17	1 045,80	R 4 P 4539 B 17	1 312,60	R 5 P 4539 B 17	1 579,40	
	120 + 2 x 174	4599 mm	R 3 P 4599 B 17	1 053,30	R 4 P 4599 B 17	1 322,60	R 5 P 4599 B 17	1 591,90	
	2 x 150 + 174	4659 mm	R 3 P 4659 B 17	1 060,50	R 4 P 4659 B 17	1 332,20	R 5 P 4659 B 17	1 603,90	
	132 + 2 x 174	4719 mm	R 3 P 4719 B 17	1 069,20	R 4 P 4719 B 17	1 343,80	R 5 P 4719 B 17	1 618,40	
	150 + 162 + 174	4779 mm	R 3 P 4779 B 17	1 083,00	R 4 P 4779 B 17	1 362,20	R 5 P 4779 B 17	1 641,40	
	150 + 2 x 174	4899 mm	R 3 P 4899 B 17	1 097,70	R 4 P 4899 B 17	1 381,80	R 5 P 4899 B 17	1 665,90	
	162 + 2 x 174	5019 mm	R 3 P 5019 B 17	1 120,20	R 4 P 5019 B 17	1 411,80	R 5 P 5019 B 17	1 703,40	
	3 x 174	5139 mm	R 3 P 5139 B 17	1 134,90	R 4 P 5139 B 17	1 431,40	R 5 P 5139 B 17	1 727,90	
	4	120 + 2 x 132 + 150	5229 mm	R 3 P 5229 B 17	1 251,80	R 4 P 5229 B 17	1 560,00	R 5 P 5229 B 17	1 868,20
		90 + 3 x 150	5289 mm	R 3 P 5289 B 17	1 260,80	R 4 P 5289 B 17	1 572,00	R 5 P 5289 B 17	1 883,20
		3 x 132 + 150	5349 mm	R 3 P 5349 B 17	1 267,70	R 4 P 5349 B 17	1 581,20	R 5 P 5349 B 17	1 894,70

Autres longueurs nous consulter

Produits soumis à éco-participation (en sus) - Voir pages 59, 60 et 64

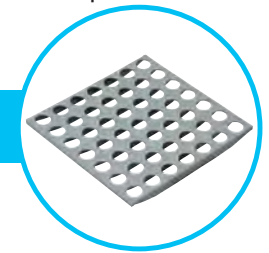
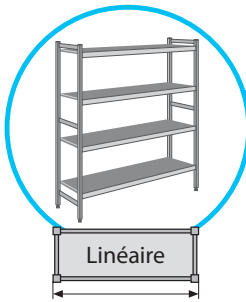

LINÉAIRES POLYMÈRE 6611

PRIX DES LINEAIRES EN 3-4-5 NIVEAUX
structure **DURALINOX** et clayettes **POLYMÈRE**

6611



Hauteur 2400 mm : voir p. 42

Profondeur 460 mm - Hauteur 2100 mm

Echelles	Composition	Longueur	3 niveaux		4 niveaux		5 niveaux	
2	66	657 mm	3 P 657 B 21	347,30	4 P 657 B 21	389,00	5 P 657 B 21	430,70
	78	777 mm	3 P 777 B 21	356,90	4 P 777 B 21	401,80	5 P 777 B 21	446,70
	90	897 mm	3 P 897 B 21	377,90	4 P 897 B 21	429,80	5 P 897 B 21	481,70
	96	957 mm	3 P 957 B 21	391,40	4 P 957 B 21	447,80	5 P 957 B 21	504,20
	108	1077 mm	3 P 1077 B 21	408,80	4 P 1077 B 21	471,00	5 P 1077 B 21	533,20
	120	1197 mm	3 P 1197 B 21	425,90	4 P 1197 B 21	493,80	5 P 1197 B 21	561,70
	132	1317 mm	3 P 1317 B 21	441,80	4 P 1317 B 21	515,00	5 P 1317 B 21	588,20
	150	1497 mm	3 P 1497 B 21	470,30	4 P 1497 B 21	553,00	5 P 1497 B 21	635,70
	162	1617 mm	3 P 1617 B 21	492,80	4 P 1617 B 21	583,00	5 P 1617 B 21	673,20
174	1737 mm	3 P 1737 B 21	507,50	4 P 1737 B 21	602,60	5 P 1737 B 21	697,70	
3	78 + 108	1827 mm	3 P 1827 B 21	654,60	4 P 1827 B 21	761,70	5 P 1827 B 21	868,80
	2 x 96	1887 mm	3 P 1887 B 21	671,70	4 P 1887 B 21	784,50	5 P 1887 B 21	897,30
	78 + 120	1947 mm	3 P 1947 B 21	671,70	4 P 1947 B 21	784,50	5 P 1947 B 21	897,30
	96 + 108	2007 mm	3 P 2007 B 21	689,10	4 P 2007 B 21	807,70	5 P 2007 B 21	926,30
	78 + 132	2067 mm	3 P 2067 B 21	687,60	4 P 2067 B 21	805,70	5 P 2067 B 21	923,80
	96 + 120	2127 mm	3 P 2127 B 21	706,20	4 P 2127 B 21	830,50	5 P 2127 B 21	954,80
	90 + 132	2187 mm	3 P 2187 B 21	708,60	4 P 2187 B 21	833,70	5 P 2187 B 21	958,80
	78 + 150	2247 mm	3 P 2247 B 21	716,10	4 P 2247 B 21	843,70	5 P 2247 B 21	971,30
	90 + 150	2367 mm	3 P 2367 B 21	737,10	4 P 2367 B 21	871,70	5 P 2367 B 21	1 006,30
	96 + 150	2427 mm	3 P 2427 B 21	750,60	4 P 2427 B 21	889,70	5 P 2427 B 21	1 028,80
	78 + 174	2487 mm	3 P 2487 B 21	753,30	4 P 2487 B 21	893,30	5 P 2487 B 21	1 033,30
	108 + 150	2547 mm	3 P 2547 B 21	768,00	4 P 2547 B 21	912,90	5 P 2547 B 21	1 057,80
	2 x 132	2607 mm	3 P 2607 B 21	772,50	4 P 2607 B 21	918,90	5 P 2607 B 21	1 065,30
	120 + 150	2667 mm	3 P 2667 B 21	785,10	4 P 2667 B 21	935,70	5 P 2667 B 21	1 086,30
	132 + 150	2787 mm	3 P 2787 B 21	801,00	4 P 2787 B 21	956,90	5 P 2787 B 21	1 112,80
	120 + 174	2907 mm	3 P 2907 B 21	822,30	4 P 2907 B 21	985,30	5 P 2907 B 21	1 148,30
	2 x 150	2967 mm	3 P 2967 B 21	829,50	4 P 2967 B 21	994,90	5 P 2967 B 21	1 160,30
	132 + 174	3027 mm	3 P 3027 B 21	838,20	4 P 3027 B 21	1 006,50	5 P 3027 B 21	1 174,80
	150 + 162	3087 mm	3 P 3087 B 21	852,00	4 P 3087 B 21	1 024,90	5 P 3087 B 21	1 197,80
	150 + 174	3207 mm	3 P 3207 B 21	866,70	4 P 3207 B 21	1 044,50	5 P 3207 B 21	1 222,30
162 + 174	3327 mm	3 P 3327 B 21	889,20	4 P 3327 B 21	1 074,50	5 P 3327 B 21	1 259,80	
2 x 174	3447 mm	3 P 3447 B 21	903,90	4 P 3447 B 21	1 094,10	5 P 3447 B 21	1 284,30	
4	78 + 132 + 150	3537 mm	3 P 3537 B 21	1 046,80	4 P 3537 B 21	1 247,60	5 P 3537 B 21	1 448,40
	66 + 2 x 150	3597 mm	3 P 3597 B 21	1 065,70	4 P 3597 B 21	1 272,80	5 P 3597 B 21	1 479,90
	90 + 132 + 150	3657 mm	3 P 3657 B 21	1 067,80	4 P 3657 B 21	1 275,60	5 P 3657 B 21	1 483,40
	78 + 2 x 150	3717 mm	3 P 3717 B 21	1 075,30	4 P 3717 B 21	1 285,60	5 P 3717 B 21	1 495,90
	120 + 2 x 132	3777 mm	3 P 3777 B 21	1 087,30	4 P 3777 B 21	1 301,60	5 P 3777 B 21	1 515,90
	90 + 2 x 150	3837 mm	3 P 3837 B 21	1 096,30	4 P 3837 B 21	1 313,60	5 P 3837 B 21	1 530,90
	3 x 132	3897 mm	3 P 3897 B 21	1 103,20	4 P 3897 B 21	1 322,80	5 P 3897 B 21	1 542,40
	120 + 132 + 150	3957 mm	3 P 3957 B 21	1 115,80	4 P 3957 B 21	1 339,60	5 P 3957 B 21	1 563,40
	108 + 2 x 150	4017 mm	3 P 4017 B 21	1 127,20	4 P 4017 B 21	1 354,80	5 P 4017 B 21	1 582,40
	2 x 132 + 150	4077 mm	3 P 4077 B 21	1 131,70	4 P 4077 B 21	1 360,80	5 P 4077 B 21	1 589,90
	120 + 2 x 150	4137 mm	3 P 4137 B 21	1 144,30	4 P 4137 B 21	1 377,60	5 P 4137 B 21	1 610,90
	78 + 2 x 174	4197 mm	3 P 4197 B 21	1 149,70	4 P 4197 B 21	1 384,80	5 P 4197 B 21	1 619,90
	132 + 2 x 150	4257 mm	3 P 4257 B 21	1 160,20	4 P 4257 B 21	1 398,80	5 P 4257 B 21	1 637,40
	2 x 132 + 174	4317 mm	3 P 4317 B 21	1 168,90	4 P 4317 B 21	1 410,40	5 P 4317 B 21	1 651,90
	132 + 150 + 162	4377 mm	3 P 4377 B 21	1 182,70	4 P 4377 B 21	1 428,80	5 P 4377 B 21	1 674,90
	3 x 150	4437 mm	3 P 4437 B 21	1 188,70	4 P 4437 B 21	1 436,80	5 P 4437 B 21	1 684,90
	108 + 2 x 174	4497 mm	3 P 4497 B 21	1 201,60	4 P 4497 B 21	1 454,00	5 P 4497 B 21	1 706,40
	2 x 150 + 162	4557 mm	3 P 4557 B 21	1 211,20	4 P 4557 B 21	1 466,80	5 P 4557 B 21	1 722,40
	120 + 2 x 174	4617 mm	3 P 4617 B 21	1 218,70	4 P 4617 B 21	1 476,80	5 P 4617 B 21	1 734,90
	2 x 150 + 174	4677 mm	3 P 4677 B 21	1 225,90	4 P 4677 B 21	1 486,40	5 P 4677 B 21	1 746,90
132 + 2 x 174	4737 mm	3 P 4737 B 21	1 234,60	4 P 4737 B 21	1 498,00	5 P 4737 B 21	1 761,40	
150 + 162 + 174	4797 mm	3 P 4797 B 21	1 248,40	4 P 4797 B 21	1 516,40	5 P 4797 B 21	1 784,40	
150 + 2 x 174	4917 mm	3 P 4917 B 21	1 263,10	4 P 4917 B 21	1 536,00	5 P 4917 B 21	1 808,90	
162 + 2 x 174	5037 mm	3 P 5037 B 21	1 285,60	4 P 5037 B 21	1 566,00	5 P 5037 B 21	1 846,40	
3 x 174	5157 mm	3 P 5157 B 21	1 300,30	4 P 5157 B 21	1 585,60	5 P 5157 B 21	1 870,90	
5	120 + 2 x 132 + 150	5247 mm	3 P 5247 B 21	1 446,50	4 P 5247 B 21	1 743,50	5 P 5247 B 21	2 040,50
	90 + 3 x 150	5307 mm	3 P 5307 B 21	1 455,50	4 P 5307 B 21	1 755,50	5 P 5307 B 21	2 055,50
	3 x 132 + 150	5367 mm	3 P 5367 B 21	1 462,40	4 P 5367 B 21	1 764,70	5 P 5367 B 21	2 067,00

Autres longueurs consulter

Produits soumis à éco-participation (en sus) - Voir pages 59, 60 et 64

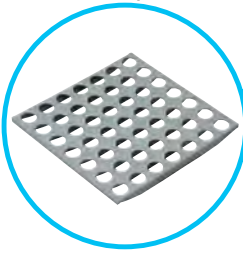

6611

LINÉAIRES RETOURS POLYMÈRE 6611

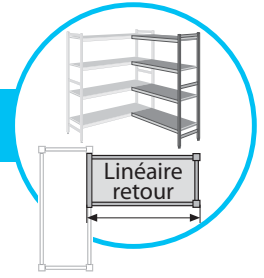

PRIX DES LINEAIRES EN 3-4-5 NIVEAUX

structure **DURALINOX** et clayettes **POLYMÈRE**

(Retours d'angle inclus)

Hauteur 2400 mm : voir p. 42

Profondeur 460 mm - Hauteur 2100 mm



Echelles	Composition	Longueur	3 niveaux		4 niveaux		5 niveaux	
1	66	639 mm	R 3 P 639 B 21	269,80	R 4 P 639 B 21	322,70	R 5 P 639 B 21	375,60
	78	759 mm	R 3 P 759 B 21	279,40	R 4 P 759 B 21	335,50	R 5 P 759 B 21	391,60
	90	879 mm	R 3 P 879 B 21	300,40	R 4 P 879 B 21	363,50	R 5 P 879 B 21	426,60
	96	939 mm	R 3 P 939 B 21	313,90	R 4 P 939 B 21	381,50	R 5 P 939 B 21	449,10
	108	1059 mm	R 3 P 1059 B 21	331,30	R 4 P 1059 B 21	404,70	R 5 P 1059 B 21	478,10
	120	1179 mm	R 3 P 1179 B 21	348,40	R 4 P 1179 B 21	427,50	R 5 P 1179 B 21	506,60
	132	1299 mm	R 3 P 1299 B 21	364,30	R 4 P 1299 B 21	448,70	R 5 P 1299 B 21	533,10
	150	1479 mm	R 3 P 1479 B 21	392,80	R 4 P 1479 B 21	486,70	R 5 P 1479 B 21	580,60
	162	1599 mm	R 3 P 1599 B 21	415,30	R 4 P 1599 B 21	516,70	R 5 P 1599 B 21	618,10
	174	1719 mm	R 3 P 1719 B 21	430,00	R 4 P 1719 B 21	536,30	R 5 P 1719 B 21	642,60
2	78 + 108	1809 mm	R 3 P 1809 B 21	577,10	R 4 P 1809 B 21	695,40	R 5 P 1809 B 21	813,70
	2 x 96	1869 mm	R 3 P 1869 B 21	594,20	R 4 P 1869 B 21	718,20	R 5 P 1869 B 21	842,20
	78 + 120	1929 mm	R 3 P 1929 B 21	594,20	R 4 P 1929 B 21	718,20	R 5 P 1929 B 21	842,20
	96 + 108	1989 mm	R 3 P 1989 B 21	611,60	R 4 P 1989 B 21	741,40	R 5 P 1989 B 21	871,20
	78 + 132	2049 mm	R 3 P 2049 B 21	610,10	R 4 P 2049 B 21	739,40	R 5 P 2049 B 21	868,70
	96 + 120	2109 mm	R 3 P 2109 B 21	628,70	R 4 P 2109 B 21	764,20	R 5 P 2109 B 21	899,70
	90 + 132	2169 mm	R 3 P 2169 B 21	631,10	R 4 P 2169 B 21	767,40	R 5 P 2169 B 21	903,70
	78 + 150	2229 mm	R 3 P 2229 B 21	638,60	R 4 P 2229 B 21	777,40	R 5 P 2229 B 21	916,20
	90 + 150	2349 mm	R 3 P 2349 B 21	659,60	R 4 P 2349 B 21	805,40	R 5 P 2349 B 21	951,20
	96 + 150	2409 mm	R 3 P 2409 B 21	673,10	R 4 P 2409 B 21	823,40	R 5 P 2409 B 21	973,70
	78 + 174	2469 mm	R 3 P 2469 B 21	675,80	R 4 P 2469 B 21	827,00	R 5 P 2469 B 21	978,20
	108 + 150	2529 mm	R 3 P 2529 B 21	690,50	R 4 P 2529 B 21	846,60	R 5 P 2529 B 21	1 002,70
	2 x 132	2589 mm	R 3 P 2589 B 21	695,00	R 4 P 2589 B 21	852,60	R 5 P 2589 B 21	1 010,20
	120 + 150	2649 mm	R 3 P 2649 B 21	707,60	R 4 P 2649 B 21	869,40	R 5 P 2649 B 21	1 031,20
	132 + 150	2769 mm	R 3 P 2769 B 21	723,50	R 4 P 2769 B 21	890,60	R 5 P 2769 B 21	1 057,70
	120 + 174	2889 mm	R 3 P 2889 B 21	744,80	R 4 P 2889 B 21	919,00	R 5 P 2889 B 21	1 093,20
	2 x 150	2949 mm	R 3 P 2949 B 21	752,00	R 4 P 2949 B 21	928,60	R 5 P 2949 B 21	1 105,20
	132 + 174	3009 mm	R 3 P 3009 B 21	760,70	R 4 P 3009 B 21	940,20	R 5 P 3009 B 21	1 119,70
	150 + 162	3069 mm	R 3 P 3069 B 21	774,50	R 4 P 3069 B 21	958,60	R 5 P 3069 B 21	1 142,70
	150 + 174	3189 mm	R 3 P 3189 B 21	789,20	R 4 P 3189 B 21	978,20	R 5 P 3189 B 21	1 167,20
162 + 174	3309 mm	R 3 P 3309 B 21	811,70	R 4 P 3309 B 21	1 008,20	R 5 P 3309 B 21	1 204,70	
2 x 174	3429 mm	R 3 P 3429 B 21	826,40	R 4 P 3429 B 21	1 027,80	R 5 P 3429 B 21	1 229,20	
3	78 + 132 + 150	3519 mm	R 3 P 3519 B 21	969,30	R 4 P 3519 B 21	1 181,30	R 5 P 3519 B 21	1 393,30
	66 + 2 x 150	3579 mm	R 3 P 3579 B 21	988,20	R 4 P 3579 B 21	1 206,50	R 5 P 3579 B 21	1 424,80
	90 + 132 + 150	3639 mm	R 3 P 3639 B 21	990,30	R 4 P 3639 B 21	1 209,30	R 5 P 3639 B 21	1 428,30
	78 + 2 x 150	3699 mm	R 3 P 3699 B 21	997,80	R 4 P 3699 B 21	1 219,30	R 5 P 3699 B 21	1 440,80
	120 + 2 x 132	3759 mm	R 3 P 3759 B 21	1 009,80	R 4 P 3759 B 21	1 235,30	R 5 P 3759 B 21	1 460,80
	90 + 2 x 150	3819 mm	R 3 P 3819 B 21	1 018,80	R 4 P 3819 B 21	1 247,30	R 5 P 3819 B 21	1 475,80
	3 x 132	3879 mm	R 3 P 3879 B 21	1 025,70	R 4 P 3879 B 21	1 256,50	R 5 P 3879 B 21	1 487,30
	120 + 132 + 150	3939 mm	R 3 P 3939 B 21	1 038,30	R 4 P 3939 B 21	1 273,30	R 5 P 3939 B 21	1 508,30
	108 + 2 x 150	3999 mm	R 3 P 3999 B 21	1 049,70	R 4 P 3999 B 21	1 288,50	R 5 P 3999 B 21	1 527,30
	2 x 132 + 150	4059 mm	R 3 P 4059 B 21	1 054,20	R 4 P 4059 B 21	1 294,50	R 5 P 4059 B 21	1 534,80
	120 + 2 x 150	4119 mm	R 3 P 4119 B 21	1 066,80	R 4 P 4119 B 21	1 311,30	R 5 P 4119 B 21	1 555,80
	78 + 2 x 174	4179 mm	R 3 P 4179 B 21	1 072,20	R 4 P 4179 B 21	1 318,50	R 5 P 4179 B 21	1 564,80
	132 + 2 x 150	4239 mm	R 3 P 4239 B 21	1 082,70	R 4 P 4239 B 21	1 332,50	R 5 P 4239 B 21	1 582,30
	2 x 132 + 174	4299 mm	R 3 P 4299 B 21	1 091,40	R 4 P 4299 B 21	1 344,10	R 5 P 4299 B 21	1 596,80
	132 + 150 + 162	4359 mm	R 3 P 4359 B 21	1 105,20	R 4 P 4359 B 21	1 362,50	R 5 P 4359 B 21	1 619,80
	3 x 150	4419 mm	R 3 P 4419 B 21	1 111,20	R 4 P 4419 B 21	1 370,50	R 5 P 4419 B 21	1 629,80
	108 + 2 x 174	4479 mm	R 3 P 4479 B 21	1 124,10	R 4 P 4479 B 21	1 387,70	R 5 P 4479 B 21	1 651,30
	2 x 150 + 162	4539 mm	R 3 P 4539 B 21	1 133,70	R 4 P 4539 B 21	1 400,50	R 5 P 4539 B 21	1 667,30
	120 + 2 x 174	4599 mm	R 3 P 4599 B 21	1 141,20	R 4 P 4599 B 21	1 410,50	R 5 P 4599 B 21	1 679,80
	2 x 150 + 174	4659 mm	R 3 P 4659 B 21	1 148,40	R 4 P 4659 B 21	1 420,10	R 5 P 4659 B 21	1 691,80
	132 + 2 x 174	4719 mm	R 3 P 4719 B 21	1 157,10	R 4 P 4719 B 21	1 431,70	R 5 P 4719 B 21	1 706,30
	150 + 162 + 174	4779 mm	R 3 P 4779 B 21	1 170,90	R 4 P 4779 B 21	1 450,10	R 5 P 4779 B 21	1 729,30
	150 + 2 x 174	4899 mm	R 3 P 4899 B 21	1 185,60	R 4 P 4899 B 21	1 469,70	R 5 P 4899 B 21	1 753,80
	162 + 2 x 174	5019 mm	R 3 P 5019 B 21	1 208,10	R 4 P 5019 B 21	1 499,70	R 5 P 5019 B 21	1 791,30
3 x 174	5139 mm	R 3 P 5139 B 21	1 222,80	R 4 P 5139 B 21	1 519,30	R 5 P 5139 B 21	1 815,80	
4	120 + 2 x 132 + 150	5229 mm	R 3 P 5229 B 21	1 369,00	R 4 P 5229 B 21	1 677,20	R 5 P 5229 B 21	1 985,40
	90 + 3 x 150	5289 mm	R 3 P 5289 B 21	1 378,00	R 4 P 5289 B 21	1 689,20	R 5 P 5289 B 21	2 000,40
	3 x 132 + 150	5349 mm	R 3 P 5349 B 21	1 384,90	R 4 P 5349 B 21	1 698,40	R 5 P 5349 B 21	2 011,90

Autres longueurs nous consulter

Produits soumis à éco-participation (en sus) - Voir pages 59, 60 et 64

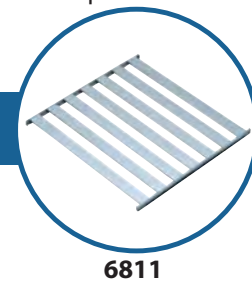

LINÉAIRES DURALINOX 6811

PRIX DES LINEAIRES EN 3-4-5 NIVEAUX

structure et clayettes DURALINOX

6811



Tarif Duralinox 6811/B : nous consulter

Profondeur 460 mm - Hauteur 1685 mm

Echelles	Composition	Longueur	3 niveaux		4 niveaux		5 niveaux	
2	66	657 mm	3 D 657 B 16	352,90	4 D 657 B 16	418,80	5 D 657 B 16	484,70
	78	777 mm	3 D 777 B 16	378,10	4 D 777 B 16	452,40	5 D 777 B 16	526,70
	90	897 mm	3 D 897 B 16	408,70	4 D 897 B 16	493,20	5 D 897 B 16	577,70
	96	957 mm	3 D 957 B 16	432,70	4 D 957 B 16	525,20	5 D 957 B 16	617,70
	108	1077 mm	3 D 1077 B 16	460,30	4 D 1077 B 16	562,00	5 D 1077 B 16	663,70
	120	1197 mm	3 D 1197 B 16	490,90	4 D 1197 B 16	602,80	5 D 1197 B 16	714,70
	132	1317 mm	3 D 1317 B 16	525,40	4 D 1317 B 16	648,80	5 D 1317 B 16	772,20
	150	1497 mm	3 D 1497 B 16	573,40	4 D 1497 B 16	712,80	5 D 1497 B 16	852,20
	162	1617 mm	3 D 1617 B 16	603,40	4 D 1617 B 16	752,80	5 D 1617 B 16	902,20
174	1737 mm	3 D 1737 B 16	635,80	4 D 1737 B 16	796,00	5 D 1737 B 16	956,20	
3	78 + 108	1827 mm	3 D 1827 B 16	760,80	4 D 1827 B 16	936,80	5 D 1827 B 16	1 112,80
	2 x 96	1887 mm	3 D 1887 B 16	787,80	4 D 1887 B 16	972,80	5 D 1887 B 16	1 157,80
	78 + 120	1947 mm	3 D 1947 B 16	791,40	4 D 1947 B 16	977,60	5 D 1947 B 16	1 163,80
	96 + 108	2007 mm	3 D 2007 B 16	815,40	4 D 2007 B 16	1 009,60	5 D 2007 B 16	1 203,80
	78 + 132	2067 mm	3 D 2067 B 16	825,90	4 D 2067 B 16	1 023,60	5 D 2067 B 16	1 221,30
	96 + 120	2127 mm	3 D 2127 B 16	846,00	4 D 2127 B 16	1 050,40	5 D 2127 B 16	1 254,80
	90 + 132	2187 mm	3 D 2187 B 16	856,50	4 D 2187 B 16	1 064,40	5 D 2187 B 16	1 272,30
	78 + 150	2247 mm	3 D 2247 B 16	873,90	4 D 2247 B 16	1 087,60	5 D 2247 B 16	1 301,30
	90 + 150	2367 mm	3 D 2367 B 16	904,50	4 D 2367 B 16	1 128,40	5 D 2367 B 16	1 352,30
	96 + 150	2427 mm	3 D 2427 B 16	928,50	4 D 2427 B 16	1 160,40	5 D 2427 B 16	1 392,30
	78 + 174	2487 mm	3 D 2487 B 16	936,30	4 D 2487 B 16	1 170,80	5 D 2487 B 16	1 405,30
	108 + 150	2547 mm	3 D 2547 B 16	956,10	4 D 2547 B 16	1 197,20	5 D 2547 B 16	1 438,30
	2 x 132	2607 mm	3 D 2607 B 16	973,20	4 D 2607 B 16	1 220,00	5 D 2607 B 16	1 466,80
	120 + 150	2667 mm	3 D 2667 B 16	986,70	4 D 2667 B 16	1 238,00	5 D 2667 B 16	1 489,30
	132 + 150	2787 mm	3 D 2787 B 16	1 021,20	4 D 2787 B 16	1 284,00	5 D 2787 B 16	1 546,80
	120 + 174	2907 mm	3 D 2907 B 16	1 049,10	4 D 2907 B 16	1 321,20	5 D 2907 B 16	1 593,30
	2 x 150	2967 mm	3 D 2967 B 16	1 069,20	4 D 2967 B 16	1 348,00	5 D 2967 B 16	1 626,80
	132 + 174	3027 mm	3 D 3027 B 16	1 083,60	4 D 3027 B 16	1 367,20	5 D 3027 B 16	1 650,80
	150 + 162	3087 mm	3 D 3087 B 16	1 099,20	4 D 3087 B 16	1 388,00	5 D 3087 B 16	1 676,80
	150 + 174	3207 mm	3 D 3207 B 16	1 131,60	4 D 3207 B 16	1 431,20	5 D 3207 B 16	1 730,80
	162 + 174	3327 mm	3 D 3327 B 16	1 161,60	4 D 3327 B 16	1 471,20	5 D 3327 B 16	1 780,80
2 x 174	3447 mm	3 D 3447 B 16	1 194,00	4 D 3447 B 16	1 514,40	5 D 3447 B 16	1 834,80	
4	78 + 132 + 150	3537 mm	3 D 3537 B 16	1 321,70	4 D 3537 B 16	1 658,80	5 D 3537 B 16	1 995,90
	66 + 2 x 150	3597 mm	3 D 3597 B 16	1 344,50	4 D 3597 B 16	1 689,20	5 D 3597 B 16	2 033,90
	90 + 132 + 150	3657 mm	3 D 3657 B 16	1 352,30	4 D 3657 B 16	1 699,60	5 D 3657 B 16	2 046,90
	78 + 2 x 150	3717 mm	3 D 3717 B 16	1 369,70	4 D 3717 B 16	1 722,80	5 D 3717 B 16	2 075,90
	120 + 2 x 132	3777 mm	3 D 3777 B 16	1 386,50	4 D 3777 B 16	1 745,20	5 D 3777 B 16	2 103,90
	90 + 2 x 150	3837 mm	3 D 3837 B 16	1 400,30	4 D 3837 B 16	1 763,60	5 D 3837 B 16	2 126,90
	3 x 132	3897 mm	3 D 3897 B 16	1 421,00	4 D 3897 B 16	1 791,20	5 D 3897 B 16	2 161,40
	120 + 132 + 150	3957 mm	3 D 3957 B 16	1 434,50	4 D 3957 B 16	1 809,20	5 D 3957 B 16	2 183,90
	108 + 2 x 150	4017 mm	3 D 4017 B 16	1 451,90	4 D 4017 B 16	1 832,40	5 D 4017 B 16	2 212,90
	2 x 132 + 150	4077 mm	3 D 4077 B 16	1 469,00	4 D 4077 B 16	1 855,20	5 D 4077 B 16	2 241,40
	120 + 2 x 150	4137 mm	3 D 4137 B 16	1 482,50	4 D 4137 B 16	1 873,20	5 D 4137 B 16	2 263,90
	78 + 2 x 174	4197 mm	3 D 4197 B 16	1 494,50	4 D 4197 B 16	1 889,20	5 D 4197 B 16	2 283,90
	132 + 2 x 150	4257 mm	3 D 4257 B 16	1 517,00	4 D 4257 B 16	1 919,20	5 D 4257 B 16	2 321,40
	2 x 132 + 174	4317 mm	3 D 4317 B 16	1 531,40	4 D 4317 B 16	1 938,40	5 D 4317 B 16	2 345,40
	132 + 150 + 162	4377 mm	3 D 4377 B 16	1 547,00	4 D 4377 B 16	1 959,20	5 D 4377 B 16	2 371,40
	3 x 150	4437 mm	3 D 4437 B 16	1 565,00	4 D 4437 B 16	1 983,20	5 D 4437 B 16	2 401,40
	108 + 2 x 174	4497 mm	3 D 4497 B 16	1 576,70	4 D 4497 B 16	1 998,80	5 D 4497 B 16	2 420,90
	2 x 150 + 162	4557 mm	3 D 4557 B 16	1 595,00	4 D 4557 B 16	2 023,20	5 D 4557 B 16	2 451,40
	120 + 2 x 174	4617 mm	3 D 4617 B 16	1 607,30	4 D 4617 B 16	2 039,60	5 D 4617 B 16	2 471,90
	2 x 150 + 174	4677 mm	3 D 4677 B 16	1 627,40	4 D 4677 B 16	2 066,40	5 D 4677 B 16	2 505,40
	132 + 2 x 174	4737 mm	3 D 4737 B 16	1 641,80	4 D 4737 B 16	2 085,60	5 D 4737 B 16	2 529,40
	150 + 162 + 174	4797 mm	3 D 4797 B 16	1 657,40	4 D 4797 B 16	2 106,40	5 D 4797 B 16	2 555,40
	150 + 2 x 174	4917 mm	3 D 4917 B 16	1 689,80	4 D 4917 B 16	2 149,60	5 D 4917 B 16	2 609,40
	162 + 2 x 174	5037 mm	3 D 5037 B 16	1 719,80	4 D 5037 B 16	2 189,60	5 D 5037 B 16	2 659,40
3 x 174	5157 mm	3 D 5157 B 16	1 752,20	4 D 5157 B 16	2 232,80	5 D 5157 B 16	2 713,40	
5	120 + 2 x 132 + 150	5247 mm	3 D 5247 B 16	1 882,30	4 D 5247 B 16	2 380,40	5 D 5247 B 16	2 878,50
	90 + 3 x 150	5307 mm	3 D 5307 B 16	1 896,10	4 D 5307 B 16	2 398,80	5 D 5307 B 16	2 901,50
	3 x 132 + 150	5367 mm	3 D 5367 B 16	1 916,80	4 D 5367 B 16	2 426,40	5 D 5367 B 16	2 936,00

Autres longueurs nous consulter

Produits soumis à éco-participation (en sus) - Voir pages 59, 60 et 64

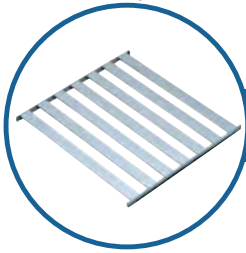

6811

LINÉAIRES RETOURS DURALINOX 6811

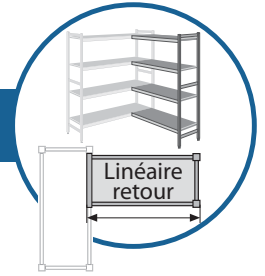

PRIX DES LINEAIRES EN 3-4-5 NIVEAUX

structure et clayettes DURALINOX



(Retours d'angle inclus)

Profondeur 460 mm - Hauteur 1685 mm

Echelles	Composition	Longueur	3 niveaux		4 niveaux		5 niveaux		
1	66	639 mm	R 3 D 639 B 16	308,90	R 4 D 639 B 16	386,00	R 5 D 639 B 16	463,10	
	78	759 mm	R 3 D 759 B 16	334,10	R 4 D 759 B 16	419,60	R 5 D 759 B 16	505,10	
	90	879 mm	R 3 D 879 B 16	364,70	R 4 D 879 B 16	460,40	R 5 D 879 B 16	556,10	
	96	939 mm	R 3 D 939 B 16	388,70	R 4 D 939 B 16	492,40	R 5 D 939 B 16	596,10	
	108	1059 mm	R 3 D 1059 B 16	416,30	R 4 D 1059 B 16	529,20	R 5 D 1059 B 16	642,10	
	120	1179 mm	R 3 D 1179 B 16	446,90	R 4 D 1179 B 16	570,00	R 5 D 1179 B 16	693,10	
	132	1299 mm	R 3 D 1299 B 16	481,40	R 4 D 1299 B 16	616,00	R 5 D 1299 B 16	750,60	
	150	1479 mm	R 3 D 1479 B 16	529,40	R 4 D 1479 B 16	680,00	R 5 D 1479 B 16	830,60	
	162	1599 mm	R 3 D 1599 B 16	559,40	R 4 D 1599 B 16	720,00	R 5 D 1599 B 16	880,60	
	174	1719 mm	R 3 D 1719 B 16	591,80	R 4 D 1719 B 16	763,20	R 5 D 1719 B 16	934,60	
2	78 + 108	1809 mm	R 3 D 1809 B 16	716,80	R 4 D 1809 B 16	904,00	R 5 D 1809 B 16	1 091,20	
	2 x 96	1869 mm	R 3 D 1869 B 16	743,80	R 4 D 1869 B 16	940,00	R 5 D 1869 B 16	1 136,20	
	78 + 120	1929 mm	R 3 D 1929 B 16	747,40	R 4 D 1929 B 16	944,80	R 5 D 1929 B 16	1 142,20	
	96 + 108	1989 mm	R 3 D 1989 B 16	771,40	R 4 D 1989 B 16	976,80	R 5 D 1989 B 16	1 182,20	
	78 + 132	2049 mm	R 3 D 2049 B 16	781,90	R 4 D 2049 B 16	990,80	R 5 D 2049 B 16	1 199,70	
	96 + 120	2109 mm	R 3 D 2109 B 16	802,00	R 4 D 2109 B 16	1 017,60	R 5 D 2109 B 16	1 233,20	
	90 + 132	2169 mm	R 3 D 2169 B 16	812,50	R 4 D 2169 B 16	1 031,60	R 5 D 2169 B 16	1 250,70	
	78 + 150	2229 mm	R 3 D 2229 B 16	829,90	R 4 D 2229 B 16	1 054,80	R 5 D 2229 B 16	1 279,70	
	90 + 150	2349 mm	R 3 D 2349 B 16	860,50	R 4 D 2349 B 16	1 095,60	R 5 D 2349 B 16	1 330,70	
	96 + 150	2409 mm	R 3 D 2409 B 16	884,50	R 4 D 2409 B 16	1 127,60	R 5 D 2409 B 16	1 370,70	
	78 + 174	2469 mm	R 3 D 2469 B 16	892,30	R 4 D 2469 B 16	1 138,00	R 5 D 2469 B 16	1 383,70	
	108 + 150	2529 mm	R 3 D 2529 B 16	912,10	R 4 D 2529 B 16	1 164,40	R 5 D 2529 B 16	1 416,70	
	2 x 132	2589 mm	R 3 D 2589 B 16	929,20	R 4 D 2589 B 16	1 187,20	R 5 D 2589 B 16	1 445,20	
	120 + 150	2649 mm	R 3 D 2649 B 16	942,70	R 4 D 2649 B 16	1 205,20	R 5 D 2649 B 16	1 467,70	
	132 + 150	2769 mm	R 3 D 2769 B 16	977,20	R 4 D 2769 B 16	1 251,20	R 5 D 2769 B 16	1 525,20	
	120 + 174	2889 mm	R 3 D 2889 B 16	1 005,10	R 4 D 2889 B 16	1 288,40	R 5 D 2889 B 16	1 571,70	
	2 x 150	2949 mm	R 3 D 2949 B 16	1 025,20	R 4 D 2949 B 16	1 315,20	R 5 D 2949 B 16	1 605,20	
	132 + 174	3009 mm	R 3 D 3009 B 16	1 039,60	R 4 D 3009 B 16	1 334,40	R 5 D 3009 B 16	1 629,20	
	150 + 162	3069 mm	R 3 D 3069 B 16	1 055,20	R 4 D 3069 B 16	1 355,20	R 5 D 3069 B 16	1 655,20	
	150 + 174	3189 mm	R 3 D 3189 B 16	1 087,60	R 4 D 3189 B 16	1 398,40	R 5 D 3189 B 16	1 709,20	
162 + 174	3309 mm	R 3 D 3309 B 16	1 117,60	R 4 D 3309 B 16	1 438,40	R 5 D 3309 B 16	1 759,20		
2 x 174	3429 mm	R 3 D 3429 B 16	1 150,00	R 4 D 3429 B 16	1 481,60	R 5 D 3429 B 16	1 813,20		
3	78 + 132 + 150	3519 mm	R 3 D 3519 B 16	1 277,70	R 4 D 3519 B 16	1 626,00	R 5 D 3519 B 16	1 974,30	
	66 + 2 x 150	3579 mm	R 3 D 3579 B 16	1 300,50	R 4 D 3579 B 16	1 656,40	R 5 D 3579 B 16	2 012,30	
	90 + 132 + 150	3639 mm	R 3 D 3639 B 16	1 308,30	R 4 D 3639 B 16	1 666,80	R 5 D 3639 B 16	2 025,30	
	78 + 2 x 150	3699 mm	R 3 D 3699 B 16	1 325,70	R 4 D 3699 B 16	1 690,00	R 5 D 3699 B 16	2 054,30	
	120 + 2 x 132	3759 mm	R 3 D 3759 B 16	1 342,50	R 4 D 3759 B 16	1 712,40	R 5 D 3759 B 16	2 082,30	
	90 + 2 x 150	3819 mm	R 3 D 3819 B 16	1 356,30	R 4 D 3819 B 16	1 730,80	R 5 D 3819 B 16	2 105,30	
	3 x 132	3879 mm	R 3 D 3879 B 16	1 377,00	R 4 D 3879 B 16	1 758,40	R 5 D 3879 B 16	2 139,80	
	120 + 132 + 150	3939 mm	R 3 D 3939 B 16	1 390,50	R 4 D 3939 B 16	1 776,40	R 5 D 3939 B 16	2 162,30	
	108 + 2 x 150	3999 mm	R 3 D 3999 B 16	1 407,90	R 4 D 3999 B 16	1 799,60	R 5 D 3999 B 16	2 191,30	
	2 x 132 + 150	4059 mm	R 3 D 4059 B 16	1 425,00	R 4 D 4059 B 16	1 822,40	R 5 D 4059 B 16	2 219,80	
	120 + 2 x 150	4119 mm	R 3 D 4119 B 16	1 438,50	R 4 D 4119 B 16	1 840,40	R 5 D 4119 B 16	2 242,30	
	78 + 2 x 174	4179 mm	R 3 D 4179 B 16	1 450,50	R 4 D 4179 B 16	1 856,40	R 5 D 4179 B 16	2 262,30	
	132 + 2 x 150	4239 mm	R 3 D 4239 B 16	1 473,00	R 4 D 4239 B 16	1 886,40	R 5 D 4239 B 16	2 299,80	
	2 x 132 + 174	4299 mm	R 3 D 4299 B 16	1 487,40	R 4 D 4299 B 16	1 905,60	R 5 D 4299 B 16	2 323,80	
	132 + 150 + 162	4359 mm	R 3 D 4359 B 16	1 503,00	R 4 D 4359 B 16	1 926,40	R 5 D 4359 B 16	2 349,80	
	3 x 150	4419 mm	R 3 D 4419 B 16	1 521,00	R 4 D 4419 B 16	1 950,40	R 5 D 4419 B 16	2 379,80	
	108 + 2 x 174	4479 mm	R 3 D 4479 B 16	1 532,70	R 4 D 4479 B 16	1 966,00	R 5 D 4479 B 16	2 399,30	
	2 x 150 + 162	4539 mm	R 3 D 4539 B 16	1 551,00	R 4 D 4539 B 16	1 990,40	R 5 D 4539 B 16	2 429,80	
	120 + 2 x 174	4599 mm	R 3 D 4599 B 16	1 563,30	R 4 D 4599 B 16	2 006,80	R 5 D 4599 B 16	2 450,30	
	2 x 150 + 174	4659 mm	R 3 D 4659 B 16	1 583,40	R 4 D 4659 B 16	2 033,60	R 5 D 4659 B 16	2 483,80	
	132 + 2 x 174	4719 mm	R 3 D 4719 B 16	1 597,80	R 4 D 4719 B 16	2 052,80	R 5 D 4719 B 16	2 507,80	
	150 + 162 + 174	4779 mm	R 3 D 4779 B 16	1 613,40	R 4 D 4779 B 16	2 073,60	R 5 D 4779 B 16	2 533,80	
	150 + 2 x 174	4899 mm	R 3 D 4899 B 16	1 645,80	R 4 D 4899 B 16	2 116,80	R 5 D 4899 B 16	2 587,80	
	162 + 2 x 174	5019 mm	R 3 D 5019 B 16	1 675,80	R 4 D 5019 B 16	2 156,80	R 5 D 5019 B 16	2 637,80	
	3 x 174	5139 mm	R 3 D 5139 B 16	1 708,20	R 4 D 5139 B 16	2 200,00	R 5 D 5139 B 16	2 691,80	
	4	120 + 2 x 132 + 150	5229 mm	R 3 D 5229 B 16	1 838,30	R 4 D 5229 B 16	2 347,60	R 5 D 5229 B 16	2 856,90
		90 + 3 x 150	5289 mm	R 3 D 5289 B 16	1 852,10	R 4 D 5289 B 16	2 366,00	R 5 D 5289 B 16	2 879,90
		3 x 132 + 150	5349 mm	R 3 D 5349 B 16	1 872,80	R 4 D 5349 B 16	2 393,60	R 5 D 5349 B 16	2 914,40

Autres longueurs nous consulter

Produits soumis à éco-participation (en sus) - Voir pages 59, 60 et 64

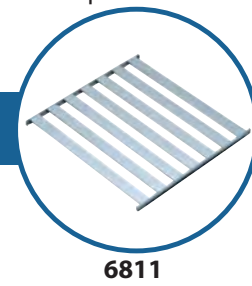

LINÉAIRES DURALINOX 6811

PRIX DES LINEAIRES EN 3-4-5 NIVEAUX

structure et clayettes DURALINOX



Tarif Duralinox 6811/B : nous consulter

Profondeur 460 mm - Hauteur 1800 mm

Echelles	Composition	Longueur	3 niveaux		4 niveaux		5 niveaux	
2	66	657 mm	3 D 657 B 17	361,30	4 D 657 B 17	427,20	5 D 657 B 17	493,10
	78	777 mm	3 D 777 B 17	386,50	4 D 777 B 17	460,80	5 D 777 B 17	535,10
	90	897 mm	3 D 897 B 17	417,10	4 D 897 B 17	501,60	5 D 897 B 17	586,10
	96	957 mm	3 D 957 B 17	441,10	4 D 957 B 17	533,60	5 D 957 B 17	626,10
	108	1077 mm	3 D 1077 B 17	468,70	4 D 1077 B 17	570,40	5 D 1077 B 17	672,10
	120	1197 mm	3 D 1197 B 17	499,30	4 D 1197 B 17	611,20	5 D 1197 B 17	723,10
	132	1317 mm	3 D 1317 B 17	533,80	4 D 1317 B 17	657,20	5 D 1317 B 17	780,60
	150	1497 mm	3 D 1497 B 17	581,80	4 D 1497 B 17	721,20	5 D 1497 B 17	860,60
	162	1617 mm	3 D 1617 B 17	611,80	4 D 1617 B 17	761,20	5 D 1617 B 17	910,60
	174	1737 mm	3 D 1737 B 17	644,20	4 D 1737 B 17	804,40	5 D 1737 B 17	964,60
3	78 + 108	1827 mm	3 D 1827 B 17	773,40	4 D 1827 B 17	949,40	5 D 1827 B 17	1 125,40
	2 x 96	1887 mm	3 D 1887 B 17	800,40	4 D 1887 B 17	985,40	5 D 1887 B 17	1 170,40
	78 + 120	1947 mm	3 D 1947 B 17	804,00	4 D 1947 B 17	990,20	5 D 1947 B 17	1 176,40
	96 + 108	2007 mm	3 D 2007 B 17	828,00	4 D 2007 B 17	1 022,20	5 D 2007 B 17	1 216,40
	78 + 132	2067 mm	3 D 2067 B 17	838,50	4 D 2067 B 17	1 036,20	5 D 2067 B 17	1 233,90
	96 + 120	2127 mm	3 D 2127 B 17	858,60	4 D 2127 B 17	1 063,00	5 D 2127 B 17	1 267,40
	90 + 132	2187 mm	3 D 2187 B 17	869,10	4 D 2187 B 17	1 077,00	5 D 2187 B 17	1 284,90
	78 + 150	2247 mm	3 D 2247 B 17	886,50	4 D 2247 B 17	1 100,20	5 D 2247 B 17	1 313,90
	90 + 150	2367 mm	3 D 2367 B 17	917,10	4 D 2367 B 17	1 141,00	5 D 2367 B 17	1 364,90
	96 + 150	2427 mm	3 D 2427 B 17	941,10	4 D 2427 B 17	1 173,00	5 D 2427 B 17	1 404,90
	78 + 174	2487 mm	3 D 2487 B 17	948,90	4 D 2487 B 17	1 183,40	5 D 2487 B 17	1 417,90
	108 + 150	2547 mm	3 D 2547 B 17	968,70	4 D 2547 B 17	1 209,80	5 D 2547 B 17	1 450,90
	2 x 132	2607 mm	3 D 2607 B 17	985,80	4 D 2607 B 17	1 232,60	5 D 2607 B 17	1 479,40
	120 + 150	2667 mm	3 D 2667 B 17	999,30	4 D 2667 B 17	1 250,60	5 D 2667 B 17	1 501,90
	132 + 150	2787 mm	3 D 2787 B 17	1 033,80	4 D 2787 B 17	1 296,60	5 D 2787 B 17	1 559,40
	120 + 174	2907 mm	3 D 2907 B 17	1 061,70	4 D 2907 B 17	1 333,80	5 D 2907 B 17	1 605,90
	2 x 150	2967 mm	3 D 2967 B 17	1 081,80	4 D 2967 B 17	1 360,60	5 D 2967 B 17	1 639,40
	132 + 174	3027 mm	3 D 3027 B 17	1 096,20	4 D 3027 B 17	1 379,80	5 D 3027 B 17	1 663,40
	150 + 162	3087 mm	3 D 3087 B 17	1 111,80	4 D 3087 B 17	1 400,60	5 D 3087 B 17	1 689,40
	150 + 174	3207 mm	3 D 3207 B 17	1 144,20	4 D 3207 B 17	1 443,80	5 D 3207 B 17	1 743,40
162 + 174	3327 mm	3 D 3327 B 17	1 174,20	4 D 3327 B 17	1 483,80	5 D 3327 B 17	1 793,40	
2 x 174	3447 mm	3 D 3447 B 17	1 206,60	4 D 3447 B 17	1 527,00	5 D 3447 B 17	1 847,40	
4	78 + 132 + 150	3537 mm	3 D 3537 B 17	1 338,50	4 D 3537 B 17	1 675,60	5 D 3537 B 17	2 012,70
	66 + 2 x 150	3597 mm	3 D 3597 B 17	1 361,30	4 D 3597 B 17	1 706,00	5 D 3597 B 17	2 050,70
	90 + 132 + 150	3657 mm	3 D 3657 B 17	1 369,10	4 D 3657 B 17	1 716,40	5 D 3657 B 17	2 063,70
	78 + 2 x 150	3717 mm	3 D 3717 B 17	1 386,50	4 D 3717 B 17	1 739,60	5 D 3717 B 17	2 092,70
	120 + 2 x 132	3777 mm	3 D 3777 B 17	1 403,30	4 D 3777 B 17	1 762,00	5 D 3777 B 17	2 120,70
	90 + 2 x 150	3837 mm	3 D 3837 B 17	1 417,10	4 D 3837 B 17	1 780,40	5 D 3837 B 17	2 143,70
	3 x 132	3897 mm	3 D 3897 B 17	1 437,80	4 D 3897 B 17	1 808,00	5 D 3897 B 17	2 178,20
	120 + 132 + 150	3957 mm	3 D 3957 B 17	1 451,30	4 D 3957 B 17	1 826,00	5 D 3957 B 17	2 200,70
	108 + 2 x 150	4017 mm	3 D 4017 B 17	1 468,70	4 D 4017 B 17	1 849,20	5 D 4017 B 17	2 229,70
	2 x 132 + 150	4077 mm	3 D 4077 B 17	1 485,80	4 D 4077 B 17	1 872,00	5 D 4077 B 17	2 258,20
	120 + 2 x 150	4137 mm	3 D 4137 B 17	1 499,30	4 D 4137 B 17	1 890,00	5 D 4137 B 17	2 280,70
	78 + 2 x 174	4197 mm	3 D 4197 B 17	1 511,30	4 D 4197 B 17	1 906,00	5 D 4197 B 17	2 300,70
	132 + 2 x 150	4257 mm	3 D 4257 B 17	1 533,80	4 D 4257 B 17	1 936,00	5 D 4257 B 17	2 338,20
	2 x 132 + 174	4317 mm	3 D 4317 B 17	1 548,20	4 D 4317 B 17	1 955,20	5 D 4317 B 17	2 362,20
	132 + 150 + 162	4377 mm	3 D 4377 B 17	1 563,80	4 D 4377 B 17	1 976,00	5 D 4377 B 17	2 388,20
	3 x 150	4437 mm	3 D 4437 B 17	1 581,80	4 D 4437 B 17	2 000,00	5 D 4437 B 17	2 418,20
	108 + 2 x 174	4497 mm	3 D 4497 B 17	1 593,50	4 D 4497 B 17	2 015,60	5 D 4497 B 17	2 437,70
	2 x 150 + 162	4557 mm	3 D 4557 B 17	1 611,80	4 D 4557 B 17	2 040,00	5 D 4557 B 17	2 468,20
	120 + 2 x 174	4617 mm	3 D 4617 B 17	1 624,10	4 D 4617 B 17	2 056,40	5 D 4617 B 17	2 488,70
	2 x 150 + 174	4677 mm	3 D 4677 B 17	1 644,20	4 D 4677 B 17	2 083,20	5 D 4677 B 17	2 522,20
	132 + 2 x 174	4737 mm	3 D 4737 B 17	1 658,60	4 D 4737 B 17	2 102,40	5 D 4737 B 17	2 546,20
	150 + 162 + 174	4797 mm	3 D 4797 B 17	1 674,20	4 D 4797 B 17	2 123,20	5 D 4797 B 17	2 572,20
	150 + 2 x 174	4917 mm	3 D 4917 B 17	1 706,60	4 D 4917 B 17	2 166,40	5 D 4917 B 17	2 626,20
	162 + 2 x 174	5037 mm	3 D 5037 B 17	1 736,60	4 D 5037 B 17	2 206,40	5 D 5037 B 17	2 676,20
	3 x 174	5157 mm	3 D 5157 B 17	1 769,00	4 D 5157 B 17	2 249,60	5 D 5157 B 17	2 730,20
5	120 + 2 x 132 + 150	5247 mm	3 D 5247 B 17	1 903,30	4 D 5247 B 17	2 401,40	5 D 5247 B 17	2 899,50
	90 + 3 x 150	5307 mm	3 D 5307 B 17	1 917,10	4 D 5307 B 17	2 419,80	5 D 5307 B 17	2 922,50
	3 x 132 + 150	5367 mm	3 D 5367 B 17	1 937,80	4 D 5367 B 17	2 447,40	5 D 5367 B 17	2 957,00

Autres longueurs nous consulter

Produits soumis à éco-participation (en sus) - Voir pages 59, 60 et 64

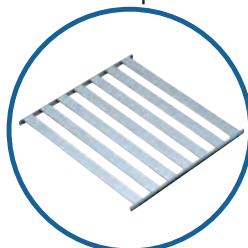

6811

LINÉAIRES RETOURS DURALINOX 6811

PRIX DES LINEAIRES EN 3-4-5 NIVEAUX

structure et clayettes DURALINOX



(Retours d'angle inclus)

Profondeur 460 mm - Hauteur 1800 mm

Echelles	Composition	Longueur	3 niveaux		4 niveaux		5 niveaux		
1	66	639 mm	R 3 D 639 B 17	313,10	R 4 D 639 B 17	390,20	R 5 D 639 B 17	467,30	
	78	759 mm	R 3 D 759 B 17	338,30	R 4 D 759 B 17	423,80	R 5 D 759 B 17	509,30	
	90	879 mm	R 3 D 879 B 17	368,90	R 4 D 879 B 17	464,60	R 5 D 879 B 17	560,30	
	96	939 mm	R 3 D 939 B 17	392,90	R 4 D 939 B 17	496,60	R 5 D 939 B 17	600,30	
	108	1059 mm	R 3 D 1059 B 17	420,50	R 4 D 1059 B 17	533,40	R 5 D 1059 B 17	646,30	
	120	1179 mm	R 3 D 1179 B 17	451,10	R 4 D 1179 B 17	574,20	R 5 D 1179 B 17	697,30	
	132	1299 mm	R 3 D 1299 B 17	485,60	R 4 D 1299 B 17	620,20	R 5 D 1299 B 17	754,80	
	150	1479 mm	R 3 D 1479 B 17	533,60	R 4 D 1479 B 17	684,20	R 5 D 1479 B 17	834,80	
	162	1599 mm	R 3 D 1599 B 17	563,60	R 4 D 1599 B 17	724,20	R 5 D 1599 B 17	884,80	
	174	1719 mm	R 3 D 1719 B 17	596,00	R 4 D 1719 B 17	767,40	R 5 D 1719 B 17	938,80	
2	78 + 108	1809 mm	R 3 D 1809 B 17	725,20	R 4 D 1809 B 17	912,40	R 5 D 1809 B 17	1 099,60	
	2 x 96	1869 mm	R 3 D 1869 B 17	752,20	R 4 D 1869 B 17	948,40	R 5 D 1869 B 17	1 144,60	
	78 + 120	1929 mm	R 3 D 1929 B 17	755,80	R 4 D 1929 B 17	953,20	R 5 D 1929 B 17	1 150,60	
	96 + 108	1989 mm	R 3 D 1989 B 17	779,80	R 4 D 1989 B 17	985,20	R 5 D 1989 B 17	1 190,60	
	78 + 132	2049 mm	R 3 D 2049 B 17	790,30	R 4 D 2049 B 17	999,20	R 5 D 2049 B 17	1 208,10	
	96 + 120	2109 mm	R 3 D 2109 B 17	810,40	R 4 D 2109 B 17	1 026,00	R 5 D 2109 B 17	1 241,60	
	90 + 132	2169 mm	R 3 D 2169 B 17	820,90	R 4 D 2169 B 17	1 040,00	R 5 D 2169 B 17	1 259,10	
	78 + 150	2229 mm	R 3 D 2229 B 17	838,30	R 4 D 2229 B 17	1 063,20	R 5 D 2229 B 17	1 288,10	
	90 + 150	2349 mm	R 3 D 2349 B 17	868,90	R 4 D 2349 B 17	1 104,00	R 5 D 2349 B 17	1 339,10	
	96 + 150	2409 mm	R 3 D 2409 B 17	892,90	R 4 D 2409 B 17	1 136,00	R 5 D 2409 B 17	1 379,10	
	78 + 174	2469 mm	R 3 D 2469 B 17	900,70	R 4 D 2469 B 17	1 146,40	R 5 D 2469 B 17	1 392,10	
	108 + 150	2529 mm	R 3 D 2529 B 17	920,50	R 4 D 2529 B 17	1 172,80	R 5 D 2529 B 17	1 425,10	
	2 x 132	2589 mm	R 3 D 2589 B 17	937,60	R 4 D 2589 B 17	1 195,60	R 5 D 2589 B 17	1 453,60	
	120 + 150	2649 mm	R 3 D 2649 B 17	951,10	R 4 D 2649 B 17	1 213,60	R 5 D 2649 B 17	1 476,10	
	132 + 150	2769 mm	R 3 D 2769 B 17	985,60	R 4 D 2769 B 17	1 259,60	R 5 D 2769 B 17	1 533,60	
	120 + 174	2889 mm	R 3 D 2889 B 17	1 013,50	R 4 D 2889 B 17	1 296,80	R 5 D 2889 B 17	1 580,10	
	2 x 150	2949 mm	R 3 D 2949 B 17	1 033,60	R 4 D 2949 B 17	1 323,60	R 5 D 2949 B 17	1 613,60	
	132 + 174	3009 mm	R 3 D 3009 B 17	1 048,00	R 4 D 3009 B 17	1 342,80	R 5 D 3009 B 17	1 637,60	
	150 + 162	3069 mm	R 3 D 3069 B 17	1 063,60	R 4 D 3069 B 17	1 363,60	R 5 D 3069 B 17	1 663,60	
	150 + 174	3189 mm	R 3 D 3189 B 17	1 096,00	R 4 D 3189 B 17	1 406,80	R 5 D 3189 B 17	1 717,60	
	162 + 174	3309 mm	R 3 D 3309 B 17	1 126,00	R 4 D 3309 B 17	1 446,80	R 5 D 3309 B 17	1 767,60	
2 x 174	3429 mm	R 3 D 3429 B 17	1 158,40	R 4 D 3429 B 17	1 490,00	R 5 D 3429 B 17	1 821,60		
3	78 + 132 + 150	3519 mm	R 3 D 3519 B 17	1 290,30	R 4 D 3519 B 17	1 638,60	R 5 D 3519 B 17	1 986,90	
	66 + 2 x 150	3579 mm	R 3 D 3579 B 17	1 313,10	R 4 D 3579 B 17	1 669,00	R 5 D 3579 B 17	2 024,90	
	90 + 132 + 150	3639 mm	R 3 D 3639 B 17	1 320,90	R 4 D 3639 B 17	1 679,40	R 5 D 3639 B 17	2 037,90	
	78 + 2 x 150	3699 mm	R 3 D 3699 B 17	1 338,30	R 4 D 3699 B 17	1 702,60	R 5 D 3699 B 17	2 066,90	
	120 + 2 x 132	3759 mm	R 3 D 3759 B 17	1 355,10	R 4 D 3759 B 17	1 725,00	R 5 D 3759 B 17	2 094,90	
	90 + 2 x 150	3819 mm	R 3 D 3819 B 17	1 368,90	R 4 D 3819 B 17	1 743,40	R 5 D 3819 B 17	2 117,90	
	3 x 132	3879 mm	R 3 D 3879 B 17	1 389,60	R 4 D 3879 B 17	1 771,00	R 5 D 3879 B 17	2 152,40	
	120 + 132 + 150	3939 mm	R 3 D 3939 B 17	1 403,10	R 4 D 3939 B 17	1 789,00	R 5 D 3939 B 17	2 174,90	
	108 + 2 x 150	3999 mm	R 3 D 3999 B 17	1 420,50	R 4 D 3999 B 17	1 812,20	R 5 D 3999 B 17	2 203,90	
	2 x 132 + 150	4059 mm	R 3 D 4059 B 17	1 437,60	R 4 D 4059 B 17	1 835,00	R 5 D 4059 B 17	2 232,40	
	120 + 2 x 150	4119 mm	R 3 D 4119 B 17	1 451,10	R 4 D 4119 B 17	1 853,00	R 5 D 4119 B 17	2 254,90	
	78 + 2 x 174	4179 mm	R 3 D 4179 B 17	1 463,10	R 4 D 4179 B 17	1 869,00	R 5 D 4179 B 17	2 274,90	
	132 + 2 x 150	4239 mm	R 3 D 4239 B 17	1 485,60	R 4 D 4239 B 17	1 899,00	R 5 D 4239 B 17	2 312,40	
	2 x 132 + 174	4299 mm	R 3 D 4299 B 17	1 500,00	R 4 D 4299 B 17	1 918,20	R 5 D 4299 B 17	2 336,40	
	132 + 150 + 162	4359 mm	R 3 D 4359 B 17	1 515,60	R 4 D 4359 B 17	1 939,00	R 5 D 4359 B 17	2 362,40	
	3 x 150	4419 mm	R 3 D 4419 B 17	1 533,60	R 4 D 4419 B 17	1 963,00	R 5 D 4419 B 17	2 392,40	
	108 + 2 x 174	4479 mm	R 3 D 4479 B 17	1 545,30	R 4 D 4479 B 17	1 978,60	R 5 D 4479 B 17	2 411,90	
	2 x 150 + 162	4539 mm	R 3 D 4539 B 17	1 563,60	R 4 D 4539 B 17	2 003,00	R 5 D 4539 B 17	2 442,40	
	120 + 2 x 174	4599 mm	R 3 D 4599 B 17	1 575,90	R 4 D 4599 B 17	2 019,40	R 5 D 4599 B 17	2 462,90	
	2 x 150 + 174	4659 mm	R 3 D 4659 B 17	1 596,00	R 4 D 4659 B 17	2 046,20	R 5 D 4659 B 17	2 496,40	
	132 + 2 x 174	4719 mm	R 3 D 4719 B 17	1 610,40	R 4 D 4719 B 17	2 065,40	R 5 D 4719 B 17	2 520,40	
	150 + 162 + 174	4779 mm	R 3 D 4779 B 17	1 626,00	R 4 D 4779 B 17	2 086,20	R 5 D 4779 B 17	2 546,40	
	150 + 2 x 174	4899 mm	R 3 D 4899 B 17	1 658,40	R 4 D 4899 B 17	2 129,40	R 5 D 4899 B 17	2 600,40	
	162 + 2 x 174	5019 mm	R 3 D 5019 B 17	1 688,40	R 4 D 5019 B 17	2 169,40	R 5 D 5019 B 17	2 650,40	
	3 x 174	5139 mm	R 3 D 5139 B 17	1 720,80	R 4 D 5139 B 17	2 212,60	R 5 D 5139 B 17	2 704,40	
	4	120 + 2 x 132 + 150	5229 mm	R 3 D 5229 B 17	1 855,10	R 4 D 5229 B 17	2 364,40	R 5 D 5229 B 17	2 873,70
		90 + 3 x 150	5289 mm	R 3 D 5289 B 17	1 868,90	R 4 D 5289 B 17	2 382,80	R 5 D 5289 B 17	2 896,70
3 x 132 + 150		5349 mm	R 3 D 5349 B 17	1 889,60	R 4 D 5349 B 17	2 410,40	R 5 D 5349 B 17	2 931,20	

Autres longueurs nous consulter

Produits soumis à éco-participation (en sus) - Voir pages 59, 60 et 64

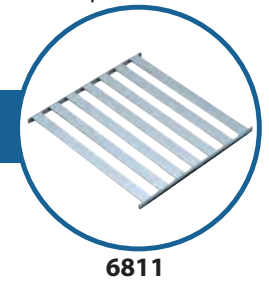

LINÉAIRES DURALINOX 6811
PRIX DES LINEAIRES EN 3-4-5 NIVEAUX
 structure et clayettes **DURALINOX**



Tarif Duralinox 6811/B : nous consulter

Hauteur 2400 mm : voir p. 42

Profondeur 460 mm - Hauteur 2100 mm

Echelles	Composition	Longueur	3 niveaux		4 niveaux		5 niveaux	
2	66	657 mm	3 D 657 B 21	419,90	4 D 657 B 21	485,80	5 D 657 B 21	551,70
	78	777 mm	3 D 777 B 21	445,10	4 D 777 B 21	519,40	5 D 777 B 21	593,70
	90	897 mm	3 D 897 B 21	475,70	4 D 897 B 21	560,20	5 D 897 B 21	644,70
	96	957 mm	3 D 957 B 21	499,70	4 D 957 B 21	592,20	5 D 957 B 21	684,70
	108	1077 mm	3 D 1077 B 21	527,30	4 D 1077 B 21	629,00	5 D 1077 B 21	730,70
	120	1197 mm	3 D 1197 B 21	557,90	4 D 1197 B 21	669,80	5 D 1197 B 21	781,70
	132	1317 mm	3 D 1317 B 21	592,40	4 D 1317 B 21	715,80	5 D 1317 B 21	839,20
	150	1497 mm	3 D 1497 B 21	640,40	4 D 1497 B 21	779,80	5 D 1497 B 21	919,20
	162	1617 mm	3 D 1617 B 21	670,40	4 D 1617 B 21	819,80	5 D 1617 B 21	969,20
	174	1737 mm	3 D 1737 B 21	702,80	4 D 1737 B 21	863,00	5 D 1737 B 21	1 023,20
3	78 + 108	1827 mm	3 D 1827 B 21	861,30	4 D 1827 B 21	1 037,30	5 D 1827 B 21	1 213,30
	2 x 96	1887 mm	3 D 1887 B 21	888,30	4 D 1887 B 21	1 073,30	5 D 1887 B 21	1 258,30
	78 + 120	1947 mm	3 D 1947 B 21	891,90	4 D 1947 B 21	1 078,10	5 D 1947 B 21	1 264,30
	96 + 108	2007 mm	3 D 2007 B 21	915,90	4 D 2007 B 21	1 110,10	5 D 2007 B 21	1 304,30
	78 + 132	2067 mm	3 D 2067 B 21	926,40	4 D 2067 B 21	1 124,10	5 D 2067 B 21	1 321,80
	96 + 120	2127 mm	3 D 2127 B 21	946,50	4 D 2127 B 21	1 150,90	5 D 2127 B 21	1 355,30
	90 + 132	2187 mm	3 D 2187 B 21	957,00	4 D 2187 B 21	1 164,90	5 D 2187 B 21	1 372,80
	78 + 150	2247 mm	3 D 2247 B 21	974,40	4 D 2247 B 21	1 188,10	5 D 2247 B 21	1 401,80
	90 + 150	2367 mm	3 D 2367 B 21	1 005,00	4 D 2367 B 21	1 228,90	5 D 2367 B 21	1 452,80
	96 + 150	2427 mm	3 D 2427 B 21	1 029,00	4 D 2427 B 21	1 260,90	5 D 2427 B 21	1 492,80
	78 + 174	2487 mm	3 D 2487 B 21	1 036,80	4 D 2487 B 21	1 271,30	5 D 2487 B 21	1 505,80
	108 + 150	2547 mm	3 D 2547 B 21	1 056,60	4 D 2547 B 21	1 297,70	5 D 2547 B 21	1 538,80
	2 x 132	2607 mm	3 D 2607 B 21	1 073,70	4 D 2607 B 21	1 320,50	5 D 2607 B 21	1 567,30
	120 + 150	2667 mm	3 D 2667 B 21	1 087,20	4 D 2667 B 21	1 338,50	5 D 2667 B 21	1 589,80
	132 + 150	2787 mm	3 D 2787 B 21	1 121,70	4 D 2787 B 21	1 384,50	5 D 2787 B 21	1 647,30
	120 + 174	2907 mm	3 D 2907 B 21	1 149,60	4 D 2907 B 21	1 421,70	5 D 2907 B 21	1 693,80
	2 x 150	2967 mm	3 D 2967 B 21	1 169,70	4 D 2967 B 21	1 448,50	5 D 2967 B 21	1 727,30
	132 + 174	3027 mm	3 D 3027 B 21	1 184,10	4 D 3027 B 21	1 467,70	5 D 3027 B 21	1 751,30
	150 + 162	3087 mm	3 D 3087 B 21	1 199,70	4 D 3087 B 21	1 488,50	5 D 3087 B 21	1 777,30
	150 + 174	3207 mm	3 D 3207 B 21	1 232,10	4 D 3207 B 21	1 531,70	5 D 3207 B 21	1 831,30
162 + 174	3327 mm	3 D 3327 B 21	1 262,10	4 D 3327 B 21	1 571,70	5 D 3327 B 21	1 881,30	
2 x 174	3447 mm	3 D 3447 B 21	1 294,50	4 D 3447 B 21	1 614,90	5 D 3447 B 21	1 935,30	
4	78 + 132 + 150	3537 mm	3 D 3537 B 21	1 455,70	4 D 3537 B 21	1 792,80	5 D 3537 B 21	2 129,90
	66 + 2 x 150	3597 mm	3 D 3597 B 21	1 478,50	4 D 3597 B 21	1 823,20	5 D 3597 B 21	2 167,90
	90 + 132 + 150	3657 mm	3 D 3657 B 21	1 486,30	4 D 3657 B 21	1 833,60	5 D 3657 B 21	2 180,90
	78 + 2 x 150	3717 mm	3 D 3717 B 21	1 503,70	4 D 3717 B 21	1 856,80	5 D 3717 B 21	2 209,90
	120 + 2 x 132	3777 mm	3 D 3777 B 21	1 520,50	4 D 3777 B 21	1 879,20	5 D 3777 B 21	2 237,90
	90 + 2 x 150	3837 mm	3 D 3837 B 21	1 534,30	4 D 3837 B 21	1 897,60	5 D 3837 B 21	2 260,90
	3 x 132	3897 mm	3 D 3897 B 21	1 555,00	4 D 3897 B 21	1 925,20	5 D 3897 B 21	2 295,40
	120 + 132 + 150	3957 mm	3 D 3957 B 21	1 568,50	4 D 3957 B 21	1 943,20	5 D 3957 B 21	2 317,90
	108 + 2 x 150	4017 mm	3 D 4017 B 21	1 585,90	4 D 4017 B 21	1 966,40	5 D 4017 B 21	2 346,90
	2 x 132 + 150	4077 mm	3 D 4077 B 21	1 603,00	4 D 4077 B 21	1 989,20	5 D 4077 B 21	2 375,40
	120 + 2 x 150	4137 mm	3 D 4137 B 21	1 616,50	4 D 4137 B 21	2 007,20	5 D 4137 B 21	2 397,90
	78 + 2 x 174	4197 mm	3 D 4197 B 21	1 628,50	4 D 4197 B 21	2 023,20	5 D 4197 B 21	2 417,90
	132 + 2 x 150	4257 mm	3 D 4257 B 21	1 651,00	4 D 4257 B 21	2 053,20	5 D 4257 B 21	2 455,40
	2 x 132 + 174	4317 mm	3 D 4317 B 21	1 665,40	4 D 4317 B 21	2 072,40	5 D 4317 B 21	2 479,40
	132 + 150 + 162	4377 mm	3 D 4377 B 21	1 681,00	4 D 4377 B 21	2 093,20	5 D 4377 B 21	2 505,40
	3 x 150	4437 mm	3 D 4437 B 21	1 699,00	4 D 4437 B 21	2 117,20	5 D 4437 B 21	2 535,40
	108 + 2 x 174	4497 mm	3 D 4497 B 21	1 710,70	4 D 4497 B 21	2 132,80	5 D 4497 B 21	2 554,90
	2 x 150 + 162	4557 mm	3 D 4557 B 21	1 729,00	4 D 4557 B 21	2 157,20	5 D 4557 B 21	2 585,40
	120 + 2 x 174	4617 mm	3 D 4617 B 21	1 741,30	4 D 4617 B 21	2 173,60	5 D 4617 B 21	2 605,90
	2 x 150 + 174	4677 mm	3 D 4677 B 21	1 761,40	4 D 4677 B 21	2 200,40	5 D 4677 B 21	2 639,40
132 + 2 x 174	4737 mm	3 D 4737 B 21	1 775,80	4 D 4737 B 21	2 219,60	5 D 4737 B 21	2 663,40	
150 + 162 + 174	4797 mm	3 D 4797 B 21	1 791,40	4 D 4797 B 21	2 240,40	5 D 4797 B 21	2 689,40	
150 + 2 x 174	4917 mm	3 D 4917 B 21	1 823,80	4 D 4917 B 21	2 283,60	5 D 4917 B 21	2 743,40	
162 + 2 x 174	5037 mm	3 D 5037 B 21	1 853,80	4 D 5037 B 21	2 323,60	5 D 5037 B 21	2 793,40	
3 x 174	5157 mm	3 D 5157 B 21	1 886,20	4 D 5157 B 21	2 366,80	5 D 5157 B 21	2 847,40	
5	120 + 2 x 132 + 150	5247 mm	3 D 5247 B 21	2 049,80	4 D 5247 B 21	2 547,90	5 D 5247 B 21	3 046,00
	90 + 3 x 150	5307 mm	3 D 5307 B 21	2 063,60	4 D 5307 B 21	2 566,30	5 D 5307 B 21	3 069,00
	3 x 132 + 150	5367 mm	3 D 5367 B 21	2 084,30	4 D 5367 B 21	2 593,90	5 D 5367 B 21	3 103,50

Autres longueurs nous consulter

Produits soumis à éco-participation (en sus) - Voir pages 59, 60 et 64

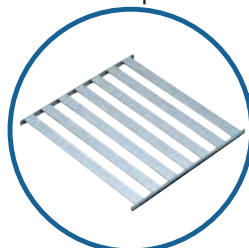

6811

LINÉAIRES RETOURS DURALINOX 6811



PRIX DES LINEAIRES EN 3-4-5 NIVEAUX

structure et clayettes DURALINOX



(Retours d'angle inclus)

Hauteur 2400 mm : voir p. 42

Profondeur 460 mm - Hauteur 2100 mm

Echelles	Composition	Longueur	3 niveaux		4 niveaux		5 niveaux		
1	66	639 mm	R 3 D 639 B 21	342,40	R 4 D 639 B 21	419,50	R 5 D 639 B 21	496,60	
	78	759 mm	R 3 D 759 B 21	367,60	R 4 D 759 B 21	453,10	R 5 D 759 B 21	538,60	
	90	879 mm	R 3 D 879 B 21	398,20	R 4 D 879 B 21	493,90	R 5 D 879 B 21	589,60	
	96	939 mm	R 3 D 939 B 21	422,20	R 4 D 939 B 21	525,90	R 5 D 939 B 21	629,60	
	108	1059 mm	R 3 D 1059 B 21	449,80	R 4 D 1059 B 21	562,70	R 5 D 1059 B 21	675,60	
	120	1179 mm	R 3 D 1179 B 21	480,40	R 4 D 1179 B 21	603,50	R 5 D 1179 B 21	726,60	
	132	1299 mm	R 3 D 1299 B 21	514,90	R 4 D 1299 B 21	649,50	R 5 D 1299 B 21	784,10	
	150	1479 mm	R 3 D 1479 B 21	562,90	R 4 D 1479 B 21	713,50	R 5 D 1479 B 21	864,10	
	162	1599 mm	R 3 D 1599 B 21	592,90	R 4 D 1599 B 21	753,50	R 5 D 1599 B 21	914,10	
	174	1719 mm	R 3 D 1719 B 21	625,30	R 4 D 1719 B 21	796,70	R 5 D 1719 B 21	968,10	
2	78 + 108	1809 mm	R 3 D 1809 B 21	783,80	R 4 D 1809 B 21	971,00	R 5 D 1809 B 21	1 158,20	
	2 x 96	1869 mm	R 3 D 1869 B 21	810,80	R 4 D 1869 B 21	1 007,00	R 5 D 1869 B 21	1 203,20	
	78 + 120	1929 mm	R 3 D 1929 B 21	814,40	R 4 D 1929 B 21	1 011,80	R 5 D 1929 B 21	1 209,20	
	96 + 108	1989 mm	R 3 D 1989 B 21	838,40	R 4 D 1989 B 21	1 043,80	R 5 D 1989 B 21	1 249,20	
	78 + 132	2049 mm	R 3 D 2049 B 21	848,90	R 4 D 2049 B 21	1 057,80	R 5 D 2049 B 21	1 266,70	
	96 + 120	2109 mm	R 3 D 2109 B 21	869,00	R 4 D 2109 B 21	1 084,60	R 5 D 2109 B 21	1 300,20	
	90 + 132	2169 mm	R 3 D 2169 B 21	879,50	R 4 D 2169 B 21	1 098,60	R 5 D 2169 B 21	1 317,70	
	78 + 150	2229 mm	R 3 D 2229 B 21	896,90	R 4 D 2229 B 21	1 121,80	R 5 D 2229 B 21	1 346,70	
	90 + 150	2349 mm	R 3 D 2349 B 21	927,50	R 4 D 2349 B 21	1 162,60	R 5 D 2349 B 21	1 397,70	
	96 + 150	2409 mm	R 3 D 2409 B 21	951,50	R 4 D 2409 B 21	1 194,60	R 5 D 2409 B 21	1 437,70	
	78 + 174	2469 mm	R 3 D 2469 B 21	959,30	R 4 D 2469 B 21	1 205,00	R 5 D 2469 B 21	1 450,70	
	108 + 150	2529 mm	R 3 D 2529 B 21	979,10	R 4 D 2529 B 21	1 231,40	R 5 D 2529 B 21	1 483,70	
	2 x 132	2589 mm	R 3 D 2589 B 21	996,20	R 4 D 2589 B 21	1 254,20	R 5 D 2589 B 21	1 512,20	
	120 + 150	2649 mm	R 3 D 2649 B 21	1 009,70	R 4 D 2649 B 21	1 272,20	R 5 D 2649 B 21	1 534,70	
	132 + 150	2769 mm	R 3 D 2769 B 21	1 044,20	R 4 D 2769 B 21	1 318,20	R 5 D 2769 B 21	1 592,20	
	120 + 174	2889 mm	R 3 D 2889 B 21	1 072,10	R 4 D 2889 B 21	1 355,40	R 5 D 2889 B 21	1 638,70	
	2 x 150	2949 mm	R 3 D 2949 B 21	1 092,20	R 4 D 2949 B 21	1 382,20	R 5 D 2949 B 21	1 672,20	
	132 + 174	3009 mm	R 3 D 3009 B 21	1 106,60	R 4 D 3009 B 21	1 401,40	R 5 D 3009 B 21	1 696,20	
	150 + 162	3069 mm	R 3 D 3069 B 21	1 122,20	R 4 D 3069 B 21	1 422,20	R 5 D 3069 B 21	1 722,20	
	150 + 174	3189 mm	R 3 D 3189 B 21	1 154,60	R 4 D 3189 B 21	1 465,40	R 5 D 3189 B 21	1 776,20	
162 + 174	3309 mm	R 3 D 3309 B 21	1 184,60	R 4 D 3309 B 21	1 505,40	R 5 D 3309 B 21	1 826,20		
2 x 174	3429 mm	R 3 D 3429 B 21	1 217,00	R 4 D 3429 B 21	1 548,60	R 5 D 3429 B 21	1 880,20		
3	78 + 132 + 150	3519 mm	R 3 D 3519 B 21	1 378,20	R 4 D 3519 B 21	1 726,50	R 5 D 3519 B 21	2 074,80	
	66 + 2 x 150	3579 mm	R 3 D 3579 B 21	1 401,00	R 4 D 3579 B 21	1 756,90	R 5 D 3579 B 21	2 112,80	
	90 + 132 + 150	3639 mm	R 3 D 3639 B 21	1 408,80	R 4 D 3639 B 21	1 767,30	R 5 D 3639 B 21	2 125,80	
	78 + 2 x 150	3699 mm	R 3 D 3699 B 21	1 426,20	R 4 D 3699 B 21	1 790,50	R 5 D 3699 B 21	2 154,80	
	120 + 2 x 132	3759 mm	R 3 D 3759 B 21	1 443,00	R 4 D 3759 B 21	1 812,90	R 5 D 3759 B 21	2 182,80	
	90 + 2 x 150	3819 mm	R 3 D 3819 B 21	1 456,80	R 4 D 3819 B 21	1 831,30	R 5 D 3819 B 21	2 205,80	
	3 x 132	3879 mm	R 3 D 3879 B 21	1 477,50	R 4 D 3879 B 21	1 858,90	R 5 D 3879 B 21	2 240,30	
	120 + 132 + 150	3939 mm	R 3 D 3939 B 21	1 491,00	R 4 D 3939 B 21	1 876,90	R 5 D 3939 B 21	2 262,80	
	108 + 2 x 150	3999 mm	R 3 D 3999 B 21	1 508,40	R 4 D 3999 B 21	1 900,10	R 5 D 3999 B 21	2 291,80	
	2 x 132 + 150	4059 mm	R 3 D 4059 B 21	1 525,50	R 4 D 4059 B 21	1 922,90	R 5 D 4059 B 21	2 320,30	
	120 + 2 x 150	4119 mm	R 3 D 4119 B 21	1 539,00	R 4 D 4119 B 21	1 940,90	R 5 D 4119 B 21	2 342,80	
	78 + 2 x 174	4179 mm	R 3 D 4179 B 21	1 551,00	R 4 D 4179 B 21	1 956,90	R 5 D 4179 B 21	2 362,80	
	132 + 2 x 150	4239 mm	R 3 D 4239 B 21	1 573,50	R 4 D 4239 B 21	1 986,90	R 5 D 4239 B 21	2 400,30	
	2 x 132 + 174	4299 mm	R 3 D 4299 B 21	1 587,90	R 4 D 4299 B 21	2 006,10	R 5 D 4299 B 21	2 424,30	
	132 + 150 + 162	4359 mm	R 3 D 4359 B 21	1 603,50	R 4 D 4359 B 21	2 026,90	R 5 D 4359 B 21	2 450,30	
	3 x 150	4419 mm	R 3 D 4419 B 21	1 621,50	R 4 D 4419 B 21	2 050,90	R 5 D 4419 B 21	2 480,30	
	108 + 2 x 174	4479 mm	R 3 D 4479 B 21	1 633,20	R 4 D 4479 B 21	2 066,50	R 5 D 4479 B 21	2 499,80	
	2 x 150 + 162	4539 mm	R 3 D 4539 B 21	1 651,50	R 4 D 4539 B 21	2 090,90	R 5 D 4539 B 21	2 530,30	
	120 + 2 x 174	4599 mm	R 3 D 4599 B 21	1 663,80	R 4 D 4599 B 21	2 107,30	R 5 D 4599 B 21	2 550,80	
	2 x 150 + 174	4659 mm	R 3 D 4659 B 21	1 683,90	R 4 D 4659 B 21	2 134,10	R 5 D 4659 B 21	2 584,30	
	132 + 2 x 174	4719 mm	R 3 D 4719 B 21	1 698,30	R 4 D 4719 B 21	2 153,30	R 5 D 4719 B 21	2 608,30	
	150 + 162 + 174	4779 mm	R 3 D 4779 B 21	1 713,90	R 4 D 4779 B 21	2 174,10	R 5 D 4779 B 21	2 634,30	
	150 + 2 x 174	4899 mm	R 3 D 4899 B 21	1 746,30	R 4 D 4899 B 21	2 217,30	R 5 D 4899 B 21	2 688,30	
	162 + 2 x 174	5019 mm	R 3 D 5019 B 21	1 776,30	R 4 D 5019 B 21	2 257,30	R 5 D 5019 B 21	2 738,30	
	3 x 174	5139 mm	R 3 D 5139 B 21	1 808,70	R 4 D 5139 B 21	2 300,50	R 5 D 5139 B 21	2 792,30	
	4	120 + 2 x 132 + 150	5229 mm	R 3 D 5229 B 21	1 972,30	R 4 D 5229 B 21	2 481,60	R 5 D 5229 B 21	2 990,90
		90 + 3 x 150	5289 mm	R 3 D 5289 B 21	1 986,10	R 4 D 5289 B 21	2 500,00	R 5 D 5289 B 21	3 013,90
		3 x 132 + 150	5349 mm	R 3 D 5349 B 21	2 006,80	R 4 D 5349 B 21	2 527,60	R 5 D 5349 B 21	3 048,40

Autres longueurs nous consulter

Produits soumis à éco-participation (en sus) - Voir pages 59, 60 et 64

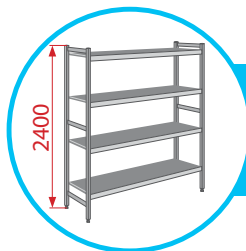

LINÉAIRES ET LINÉAIRES RETOURS
HAUTEUR 2400

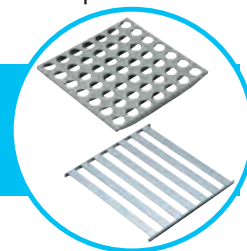

6611 - 6811

POLYMÈRE 6611 ET DURALINOX 6811
PRIX DES LINEAIRES EN 3-4-5 NIVEAUX

Profondeur 360 / 460 / 560 mm Hauteur 2400 mm			
Echelles	3 niveaux	4 niveaux	5 niveaux
1	Tarif Hauteur 2100 + 43,00 €		
2	Tarif Hauteur 2100 + 86,00 €		
3	Tarif Hauteur 2100 + 129,00 €		
4	Tarif Hauteur 2100 + 172,00 €		
5	Tarif Hauteur 2100 + 215,00 €		

CODIFICATION

Prendre le code du Tarif Hauteur 2100 et remplacer **21** par **24** à la fin du code

Exemple :

Pour un module **6611** à clayettes Polymère

2 échelles - 4 niveaux - Profondeur 360 mm - Longueur 657 mm - Hauteur 2400 mm

Tarif Hauteur 2100..... **373,20 €**

Supplément Hauteur 2400..... **+ 86,00 €** (Nombre d'échelles = 2)

TOTAL..... **459,20 €**

Codification :

4 P 657 A **21** devient 4 P 657 A **24**



FERMOSTOCK®

6611 - 6811

RAYONNAGE à clayettes amovibles

PROFONDEUR 560



Conditions : voir p. 8

Systeme de stockage en environnement propre



Chambres froides



Grandes cuisines



Réserves



Laveries



Buanderies



Salles propres



Laboratoires



Batteries

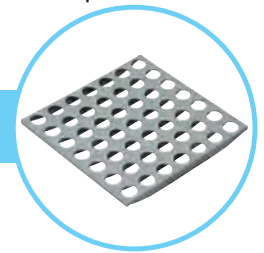
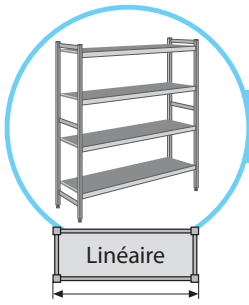

LINÉAIRES POLYMÈRE 6611

PRIX DES LINEAIRES EN 3-4-5 NIVEAUX

structure **DURALINOX** et clayettes **POLYMÈRE**

6611



Profondeur 560 mm - Hauteur 1685 mm

Echelles	Composition	Longueur	3 niveaux		4 niveaux		5 niveaux	
2	66	657 mm	3 P 657 C 16	296,90	4 P 657 C 16	342,00	5 P 657 C 16	387,10
	78	777 mm	3 P 777 C 16	309,20	4 P 777 C 16	358,40	5 P 777 C 16	407,60
	90	897 mm	3 P 897 C 16	322,40	4 P 897 C 16	376,00	5 P 897 C 16	429,60
	96	957 mm	3 P 957 C 16	347,60	4 P 957 C 16	409,60	5 P 957 C 16	471,60
	108	1077 mm	3 P 1077 C 16	359,90	4 P 1077 C 16	426,00	5 P 1077 C 16	492,10
	120	1197 mm	3 P 1197 C 16	372,80	4 P 1197 C 16	443,20	5 P 1197 C 16	513,60
	132	1317 mm	3 P 1317 C 16	390,50	4 P 1317 C 16	466,80	5 P 1317 C 16	543,10
	150	1497 mm	3 P 1497 C 16	424,10	4 P 1497 C 16	511,60	5 P 1497 C 16	599,10
	162	1617 mm	3 P 1617 C 16	451,70	4 P 1617 C 16	548,40	5 P 1617 C 16	645,10
174	1737 mm	3 P 1737 C 16	466,70	4 P 1737 C 16	568,40	5 P 1737 C 16	670,10	
3	78 + 108	1827 mm	3 P 1827 C 16	588,30	4 P 1827 C 16	703,60	5 P 1827 C 16	818,90
	2 x 96	1887 mm	3 P 1887 C 16	614,40	4 P 1887 C 16	738,40	5 P 1887 C 16	862,40
	78 + 120	1947 mm	3 P 1947 C 16	601,20	4 P 1947 C 16	720,80	5 P 1947 C 16	840,40
	96 + 108	2007 mm	3 P 2007 C 16	626,70	4 P 2007 C 16	754,80	5 P 2007 C 16	882,90
	78 + 132	2067 mm	3 P 2067 C 16	618,90	4 P 2067 C 16	744,40	5 P 2067 C 16	869,90
	96 + 120	2127 mm	3 P 2127 C 16	639,60	4 P 2127 C 16	772,00	5 P 2127 C 16	904,40
	90 + 132	2187 mm	3 P 2187 C 16	632,10	4 P 2187 C 16	762,00	5 P 2187 C 16	891,90
	78 + 150	2247 mm	3 P 2247 C 16	652,50	4 P 2247 C 16	789,20	5 P 2247 C 16	925,90
	90 + 150	2367 mm	3 P 2367 C 16	665,70	4 P 2367 C 16	806,80	5 P 2367 C 16	947,90
	96 + 150	2427 mm	3 P 2427 C 16	690,90	4 P 2427 C 16	840,40	5 P 2427 C 16	989,90
	78 + 174	2487 mm	3 P 2487 C 16	695,10	4 P 2487 C 16	846,00	5 P 2487 C 16	996,90
	108 + 150	2547 mm	3 P 2547 C 16	703,20	4 P 2547 C 16	856,80	5 P 2547 C 16	1 010,40
	2 x 132	2607 mm	3 P 2607 C 16	700,20	4 P 2607 C 16	852,80	5 P 2607 C 16	1 005,40
	120 + 150	2667 mm	3 P 2667 C 16	716,10	4 P 2667 C 16	874,00	5 P 2667 C 16	1 031,90
	132 + 150	2787 mm	3 P 2787 C 16	733,80	4 P 2787 C 16	897,60	5 P 2787 C 16	1 061,40
	120 + 174	2907 mm	3 P 2907 C 16	758,70	4 P 2907 C 16	930,80	5 P 2907 C 16	1 102,90
	2 x 150	2967 mm	3 P 2967 C 16	767,40	4 P 2967 C 16	942,40	5 P 2967 C 16	1 117,40
	132 + 174	3027 mm	3 P 3027 C 16	776,40	4 P 3027 C 16	954,40	5 P 3027 C 16	1 132,40
	150 + 162	3087 mm	3 P 3087 C 16	795,00	4 P 3087 C 16	979,20	5 P 3087 C 16	1 163,40
	150 + 174	3207 mm	3 P 3207 C 16	810,00	4 P 3207 C 16	999,20	5 P 3207 C 16	1 188,40
	162 + 174	3327 mm	3 P 3327 C 16	837,60	4 P 3327 C 16	1 036,00	5 P 3327 C 16	1 234,40
2 x 174	3447 mm	3 P 3447 C 16	852,60	4 P 3447 C 16	1 056,00	5 P 3447 C 16	1 259,40	
4	78 + 132 + 150	3537 mm	3 P 3537 C 16	962,20	4 P 3537 C 16	1 175,20	5 P 3537 C 16	1 388,20
	66 + 2 x 150	3597 mm	3 P 3597 C 16	983,50	4 P 3597 C 16	1 203,60	5 P 3597 C 16	1 423,70
	90 + 132 + 150	3657 mm	3 P 3657 C 16	975,40	4 P 3657 C 16	1 192,80	5 P 3657 C 16	1 410,20
	78 + 2 x 150	3717 mm	3 P 3717 C 16	995,80	4 P 3717 C 16	1 220,00	5 P 3717 C 16	1 444,20
	120 + 2 x 132	3777 mm	3 P 3777 C 16	992,20	4 P 3777 C 16	1 215,20	5 P 3777 C 16	1 438,20
	90 + 2 x 150	3837 mm	3 P 3837 C 16	1 009,00	4 P 3837 C 16	1 237,60	5 P 3837 C 16	1 466,20
	3 x 132	3897 mm	3 P 3897 C 16	1 009,90	4 P 3897 C 16	1 238,80	5 P 3897 C 16	1 467,70
	120 + 132 + 150	3957 mm	3 P 3957 C 16	1 025,80	4 P 3957 C 16	1 260,00	5 P 3957 C 16	1 494,20
	108 + 2 x 150	4017 mm	3 P 4017 C 16	1 046,50	4 P 4017 C 16	1 287,60	5 P 4017 C 16	1 528,70
	2 x 132 + 150	4077 mm	3 P 4077 C 16	1 043,50	4 P 4077 C 16	1 283,60	5 P 4077 C 16	1 523,70
	120 + 2 x 150	4137 mm	3 P 4137 C 16	1 059,40	4 P 4137 C 16	1 304,80	5 P 4137 C 16	1 550,20
	78 + 2 x 174	4197 mm	3 P 4197 C 16	1 081,00	4 P 4197 C 16	1 333,60	5 P 4197 C 16	1 586,20
	132 + 2 x 150	4257 mm	3 P 4257 C 16	1 077,10	4 P 4257 C 16	1 328,40	5 P 4257 C 16	1 579,70
	2 x 132 + 174	4317 mm	3 P 4317 C 16	1 086,10	4 P 4317 C 16	1 340,40	5 P 4317 C 16	1 594,70
	132 + 150 + 162	4377 mm	3 P 4377 C 16	1 104,70	4 P 4377 C 16	1 365,20	5 P 4377 C 16	1 625,70
	3 x 150	4437 mm	3 P 4437 C 16	1 110,70	4 P 4437 C 16	1 373,20	5 P 4437 C 16	1 635,70
	108 + 2 x 174	4497 mm	3 P 4497 C 16	1 131,70	4 P 4497 C 16	1 401,20	5 P 4497 C 16	1 670,70
	2 x 150 + 162	4557 mm	3 P 4557 C 16	1 138,30	4 P 4557 C 16	1 410,00	5 P 4557 C 16	1 681,70
	120 + 2 x 174	4617 mm	3 P 4617 C 16	1 144,60	4 P 4617 C 16	1 418,40	5 P 4617 C 16	1 692,20
	2 x 150 + 174	4677 mm	3 P 4677 C 16	1 153,30	4 P 4677 C 16	1 430,00	5 P 4677 C 16	1 706,70
	132 + 2 x 174	4737 mm	3 P 4737 C 16	1 162,30	4 P 4737 C 16	1 442,00	5 P 4737 C 16	1 721,70
150 + 162 + 174	4797 mm	3 P 4797 C 16	1 180,90	4 P 4797 C 16	1 466,80	5 P 4797 C 16	1 752,70	
150 + 2 x 174	4917 mm	3 P 4917 C 16	1 195,90	4 P 4917 C 16	1 486,80	5 P 4917 C 16	1 777,70	
162 + 2 x 174	5037 mm	3 P 5037 C 16	1 223,50	4 P 5037 C 16	1 523,60	5 P 5037 C 16	1 823,70	
3 x 174	5157 mm	3 P 5157 C 16	1 238,50	4 P 5157 C 16	1 543,60	5 P 5157 C 16	1 848,70	
5	120 + 2 x 132 + 150	5247 mm	3 P 5247 C 16	1 335,50	4 P 5247 C 16	1 646,00	5 P 5247 C 16	1 956,50
	90 + 3 x 150	5307 mm	3 P 5307 C 16	1 352,30	4 P 5307 C 16	1 668,40	5 P 5307 C 16	1 984,50
	3 x 132 + 150	5367 mm	3 P 5367 C 16	1 353,20	4 P 5367 C 16	1 669,60	5 P 5367 C 16	1 986,00

Autres longueurs consulter

Produits soumis à éco-participation (en sus) - Voir pages 59, 60 et 64

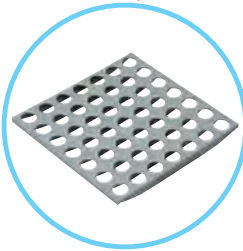

6611

LINÉAIRES RETOURS POLYMÈRE 6611

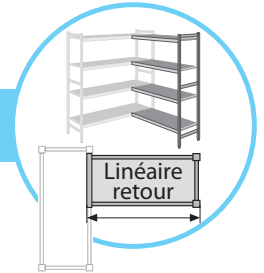

PRIX DES LINEAIRES EN 3-4-5 NIVEAUX

structure DURALINOX et clayettes POLYMÈRE

(Retours d'angle inclus)

Profondeur 560 mm - Hauteur 1685 mm

Echelles	Composition	Longueur	3 niveaux		4 niveaux		5 niveaux		
1	66	639 mm	R 3 P 639 C 16	254,50	R 4 P 639 C 16	312,40	R 5 P 639 C 16	370,30	
	78	759 mm	R 3 P 759 C 16	266,80	R 4 P 759 C 16	328,80	R 5 P 759 C 16	390,80	
	90	879 mm	R 3 P 879 C 16	280,00	R 4 P 879 C 16	346,40	R 5 P 879 C 16	412,80	
	96	939 mm	R 3 P 939 C 16	305,20	R 4 P 939 C 16	380,00	R 5 P 939 C 16	454,80	
	108	1059 mm	R 3 P 1059 C 16	317,50	R 4 P 1059 C 16	396,40	R 5 P 1059 C 16	475,30	
	120	1179 mm	R 3 P 1179 C 16	330,40	R 4 P 1179 C 16	413,60	R 5 P 1179 C 16	496,80	
	132	1299 mm	R 3 P 1299 C 16	348,10	R 4 P 1299 C 16	437,20	R 5 P 1299 C 16	526,30	
	150	1479 mm	R 3 P 1479 C 16	381,70	R 4 P 1479 C 16	482,00	R 5 P 1479 C 16	582,30	
	162	1599 mm	R 3 P 1599 C 16	409,30	R 4 P 1599 C 16	518,80	R 5 P 1599 C 16	628,30	
	174	1719 mm	R 3 P 1719 C 16	424,30	R 4 P 1719 C 16	538,80	R 5 P 1719 C 16	653,30	
2	78 + 108	1809 mm	R 3 P 1809 C 16	545,90	R 4 P 1809 C 16	674,00	R 5 P 1809 C 16	802,10	
	2 x 96	1869 mm	R 3 P 1869 C 16	572,00	R 4 P 1869 C 16	708,80	R 5 P 1869 C 16	845,60	
	78 + 120	1929 mm	R 3 P 1929 C 16	558,80	R 4 P 1929 C 16	691,20	R 5 P 1929 C 16	823,60	
	96 + 108	1989 mm	R 3 P 1989 C 16	584,30	R 4 P 1989 C 16	725,20	R 5 P 1989 C 16	866,10	
	78 + 132	2049 mm	R 3 P 2049 C 16	576,50	R 4 P 2049 C 16	714,80	R 5 P 2049 C 16	853,10	
	96 + 120	2109 mm	R 3 P 2109 C 16	597,20	R 4 P 2109 C 16	742,40	R 5 P 2109 C 16	887,60	
	90 + 132	2169 mm	R 3 P 2169 C 16	589,70	R 4 P 2169 C 16	732,40	R 5 P 2169 C 16	875,10	
	78 + 150	2229 mm	R 3 P 2229 C 16	610,10	R 4 P 2229 C 16	759,60	R 5 P 2229 C 16	909,10	
	90 + 150	2349 mm	R 3 P 2349 C 16	623,30	R 4 P 2349 C 16	777,20	R 5 P 2349 C 16	931,10	
	96 + 150	2409 mm	R 3 P 2409 C 16	648,50	R 4 P 2409 C 16	810,80	R 5 P 2409 C 16	973,10	
	78 + 174	2469 mm	R 3 P 2469 C 16	652,70	R 4 P 2469 C 16	816,40	R 5 P 2469 C 16	980,10	
	108 + 150	2529 mm	R 3 P 2529 C 16	660,80	R 4 P 2529 C 16	827,20	R 5 P 2529 C 16	993,60	
	2 x 132	2589 mm	R 3 P 2589 C 16	657,80	R 4 P 2589 C 16	823,20	R 5 P 2589 C 16	988,60	
	120 + 150	2649 mm	R 3 P 2649 C 16	673,70	R 4 P 2649 C 16	844,40	R 5 P 2649 C 16	1 015,10	
	132 + 150	2769 mm	R 3 P 2769 C 16	691,40	R 4 P 2769 C 16	868,00	R 5 P 2769 C 16	1 044,60	
	120 + 174	2889 mm	R 3 P 2889 C 16	716,30	R 4 P 2889 C 16	901,20	R 5 P 2889 C 16	1 086,10	
	2 x 150	2949 mm	R 3 P 2949 C 16	725,00	R 4 P 2949 C 16	912,80	R 5 P 2949 C 16	1 100,60	
	132 + 174	3009 mm	R 3 P 3009 C 16	734,00	R 4 P 3009 C 16	924,80	R 5 P 3009 C 16	1 115,60	
	150 + 162	3069 mm	R 3 P 3069 C 16	752,60	R 4 P 3069 C 16	949,60	R 5 P 3069 C 16	1 146,60	
	150 + 174	3189 mm	R 3 P 3189 C 16	767,60	R 4 P 3189 C 16	969,60	R 5 P 3189 C 16	1 171,60	
162 + 174	3309 mm	R 3 P 3309 C 16	795,20	R 4 P 3309 C 16	1 006,40	R 5 P 3309 C 16	1 217,60		
2 x 174	3429 mm	R 3 P 3429 C 16	810,20	R 4 P 3429 C 16	1 026,40	R 5 P 3429 C 16	1 242,60		
3	78 + 132 + 150	3519 mm	R 3 P 3519 C 16	919,80	R 4 P 3519 C 16	1 145,60	R 5 P 3519 C 16	1 371,40	
	66 + 2 x 150	3579 mm	R 3 P 3579 C 16	941,10	R 4 P 3579 C 16	1 174,00	R 5 P 3579 C 16	1 406,90	
	90 + 132 + 150	3639 mm	R 3 P 3639 C 16	933,00	R 4 P 3639 C 16	1 163,20	R 5 P 3639 C 16	1 393,40	
	78 + 2 x 150	3699 mm	R 3 P 3699 C 16	953,40	R 4 P 3699 C 16	1 190,40	R 5 P 3699 C 16	1 427,40	
	120 + 2 x 132	3759 mm	R 3 P 3759 C 16	949,80	R 4 P 3759 C 16	1 185,60	R 5 P 3759 C 16	1 421,40	
	90 + 2 x 150	3819 mm	R 3 P 3819 C 16	966,60	R 4 P 3819 C 16	1 208,00	R 5 P 3819 C 16	1 449,40	
	3 x 132	3879 mm	R 3 P 3879 C 16	967,50	R 4 P 3879 C 16	1 209,20	R 5 P 3879 C 16	1 450,90	
	120 + 132 + 150	3939 mm	R 3 P 3939 C 16	983,40	R 4 P 3939 C 16	1 230,40	R 5 P 3939 C 16	1 477,40	
	108 + 2 x 150	3999 mm	R 3 P 3999 C 16	1 004,10	R 4 P 3999 C 16	1 258,00	R 5 P 3999 C 16	1 511,90	
	2 x 132 + 150	4059 mm	R 3 P 4059 C 16	1 001,10	R 4 P 4059 C 16	1 254,00	R 5 P 4059 C 16	1 506,90	
	120 + 2 x 150	4119 mm	R 3 P 4119 C 16	1 017,00	R 4 P 4119 C 16	1 275,20	R 5 P 4119 C 16	1 533,40	
	78 + 2 x 174	4179 mm	R 3 P 4179 C 16	1 038,60	R 4 P 4179 C 16	1 304,00	R 5 P 4179 C 16	1 569,40	
	132 + 2 x 150	4239 mm	R 3 P 4239 C 16	1 034,70	R 4 P 4239 C 16	1 298,80	R 5 P 4239 C 16	1 562,90	
	2 x 132 + 174	4299 mm	R 3 P 4299 C 16	1 043,70	R 4 P 4299 C 16	1 310,80	R 5 P 4299 C 16	1 577,90	
	132 + 150 + 162	4359 mm	R 3 P 4359 C 16	1 062,30	R 4 P 4359 C 16	1 335,60	R 5 P 4359 C 16	1 608,90	
	3 x 150	4419 mm	R 3 P 4419 C 16	1 068,30	R 4 P 4419 C 16	1 343,60	R 5 P 4419 C 16	1 618,90	
	108 + 2 x 174	4479 mm	R 3 P 4479 C 16	1 089,30	R 4 P 4479 C 16	1 371,60	R 5 P 4479 C 16	1 653,90	
	2 x 150 + 162	4539 mm	R 3 P 4539 C 16	1 095,90	R 4 P 4539 C 16	1 380,40	R 5 P 4539 C 16	1 664,90	
	120 + 2 x 174	4599 mm	R 3 P 4599 C 16	1 102,20	R 4 P 4599 C 16	1 388,80	R 5 P 4599 C 16	1 675,40	
	2 x 150 + 174	4659 mm	R 3 P 4659 C 16	1 110,90	R 4 P 4659 C 16	1 400,40	R 5 P 4659 C 16	1 689,90	
	132 + 2 x 174	4719 mm	R 3 P 4719 C 16	1 119,90	R 4 P 4719 C 16	1 412,40	R 5 P 4719 C 16	1 704,90	
	150 + 162 + 174	4779 mm	R 3 P 4779 C 16	1 138,50	R 4 P 4779 C 16	1 437,20	R 5 P 4779 C 16	1 735,90	
	150 + 2 x 174	4899 mm	R 3 P 4899 C 16	1 153,50	R 4 P 4899 C 16	1 457,20	R 5 P 4899 C 16	1 760,90	
	162 + 2 x 174	5019 mm	R 3 P 5019 C 16	1 181,10	R 4 P 5019 C 16	1 494,00	R 5 P 5019 C 16	1 806,90	
	3 x 174	5139 mm	R 3 P 5139 C 16	1 196,10	R 4 P 5139 C 16	1 514,00	R 5 P 5139 C 16	1 831,90	
	4	120 + 2 x 132 + 150	5229 mm	R 3 P 5229 C 16	1 293,10	R 4 P 5229 C 16	1 616,40	R 5 P 5229 C 16	1 939,70
		90 + 3 x 150	5289 mm	R 3 P 5289 C 16	1 309,90	R 4 P 5289 C 16	1 638,80	R 5 P 5289 C 16	1 967,70
		3 x 132 + 150	5349 mm	R 3 P 5349 C 16	1 310,80	R 4 P 5349 C 16	1 640,00	R 5 P 5349 C 16	1 969,20

Autres longueurs nous consulter

Produits soumis à éco-participation (en sus) - Voir pages 59, 60 et 64



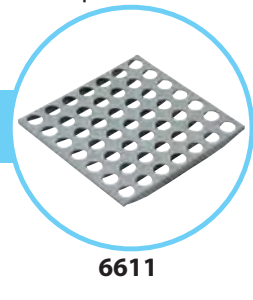

LINÉAIRES POLYMÈRE 6611

PRIX DES LINEAIRES EN 3-4-5 NIVEAUX
structure DURALINOX et clayettes POLYMÈRE

6611



Profondeur 560 mm - Hauteur 1800 mm

Echelles	Composition	Longueur	3 niveaux		4 niveaux		5 niveaux	
2	66	657 mm	3 P 657 C 17	305,30	4 P 657 C 17	350,40	5 P 657 C 17	395,50
	78	777 mm	3 P 777 C 17	317,60	4 P 777 C 17	366,80	5 P 777 C 17	416,00
	90	897 mm	3 P 897 C 17	330,80	4 P 897 C 17	384,40	5 P 897 C 17	438,00
	96	957 mm	3 P 957 C 17	356,00	4 P 957 C 17	418,00	5 P 957 C 17	480,00
	108	1077 mm	3 P 1077 C 17	368,30	4 P 1077 C 17	434,40	5 P 1077 C 17	500,50
	120	1197 mm	3 P 1197 C 17	381,20	4 P 1197 C 17	451,60	5 P 1197 C 17	522,00
	132	1317 mm	3 P 1317 C 17	398,90	4 P 1317 C 17	475,20	5 P 1317 C 17	551,50
	150	1497 mm	3 P 1497 C 17	432,50	4 P 1497 C 17	520,00	5 P 1497 C 17	607,50
	162	1617 mm	3 P 1617 C 17	460,10	4 P 1617 C 17	556,80	5 P 1617 C 17	653,50
174	1737 mm	3 P 1737 C 17	475,10	4 P 1737 C 17	576,80	5 P 1737 C 17	678,50	
3	78 + 108	1827 mm	3 P 1827 C 17	600,90	4 P 1827 C 17	716,20	5 P 1827 C 17	831,50
	2 x 96	1887 mm	3 P 1887 C 17	627,00	4 P 1887 C 17	751,00	5 P 1887 C 17	875,00
	78 + 120	1947 mm	3 P 1947 C 17	613,80	4 P 1947 C 17	733,40	5 P 1947 C 17	853,00
	96 + 108	2007 mm	3 P 2007 C 17	639,30	4 P 2007 C 17	767,40	5 P 2007 C 17	895,50
	78 + 132	2067 mm	3 P 2067 C 17	631,50	4 P 2067 C 17	757,00	5 P 2067 C 17	882,50
	96 + 120	2127 mm	3 P 2127 C 17	652,20	4 P 2127 C 17	784,60	5 P 2127 C 17	917,00
	90 + 132	2187 mm	3 P 2187 C 17	644,70	4 P 2187 C 17	774,60	5 P 2187 C 17	904,50
	78 + 150	2247 mm	3 P 2247 C 17	665,10	4 P 2247 C 17	801,80	5 P 2247 C 17	938,50
	90 + 150	2367 mm	3 P 2367 C 17	678,30	4 P 2367 C 17	819,40	5 P 2367 C 17	960,50
	96 + 150	2427 mm	3 P 2427 C 17	703,50	4 P 2427 C 17	853,00	5 P 2427 C 17	1 002,50
	78 + 174	2487 mm	3 P 2487 C 17	707,70	4 P 2487 C 17	858,60	5 P 2487 C 17	1 009,50
	108 + 150	2547 mm	3 P 2547 C 17	715,80	4 P 2547 C 17	869,40	5 P 2547 C 17	1 023,00
	2 x 132	2607 mm	3 P 2607 C 17	712,80	4 P 2607 C 17	865,40	5 P 2607 C 17	1 018,00
	120 + 150	2667 mm	3 P 2667 C 17	728,70	4 P 2667 C 17	886,60	5 P 2667 C 17	1 044,50
	132 + 150	2787 mm	3 P 2787 C 17	746,40	4 P 2787 C 17	910,20	5 P 2787 C 17	1 074,00
	120 + 174	2907 mm	3 P 2907 C 17	771,30	4 P 2907 C 17	943,40	5 P 2907 C 17	1 115,50
	2 x 150	2967 mm	3 P 2967 C 17	780,00	4 P 2967 C 17	955,00	5 P 2967 C 17	1 130,00
	132 + 174	3027 mm	3 P 3027 C 17	789,00	4 P 3027 C 17	967,00	5 P 3027 C 17	1 145,00
	150 + 162	3087 mm	3 P 3087 C 17	807,60	4 P 3087 C 17	991,80	5 P 3087 C 17	1 176,00
	150 + 174	3207 mm	3 P 3207 C 17	822,60	4 P 3207 C 17	1 011,80	5 P 3207 C 17	1 201,00
162 + 174	3327 mm	3 P 3327 C 17	850,20	4 P 3327 C 17	1 048,60	5 P 3327 C 17	1 247,00	
2 x 174	3447 mm	3 P 3447 C 17	865,20	4 P 3447 C 17	1 068,60	5 P 3447 C 17	1 272,00	
4	78 + 132 + 150	3537 mm	3 P 3537 C 17	979,00	4 P 3537 C 17	1 192,00	5 P 3537 C 17	1 405,00
	66 + 2 x 150	3597 mm	3 P 3597 C 17	1 000,30	4 P 3597 C 17	1 220,40	5 P 3597 C 17	1 440,50
	90 + 132 + 150	3657 mm	3 P 3657 C 17	992,20	4 P 3657 C 17	1 209,60	5 P 3657 C 17	1 427,00
	78 + 2 x 150	3717 mm	3 P 3717 C 17	1 012,60	4 P 3717 C 17	1 236,80	5 P 3717 C 17	1 461,00
	120 + 2 x 132	3777 mm	3 P 3777 C 17	1 009,00	4 P 3777 C 17	1 232,00	5 P 3777 C 17	1 455,00
	90 + 2 x 150	3837 mm	3 P 3837 C 17	1 025,80	4 P 3837 C 17	1 254,40	5 P 3837 C 17	1 483,00
	3 x 132	3897 mm	3 P 3897 C 17	1 026,70	4 P 3897 C 17	1 255,60	5 P 3897 C 17	1 484,50
	120 + 132 + 150	3957 mm	3 P 3957 C 17	1 042,60	4 P 3957 C 17	1 276,80	5 P 3957 C 17	1 511,00
	108 + 2 x 150	4017 mm	3 P 4017 C 17	1 063,30	4 P 4017 C 17	1 304,40	5 P 4017 C 17	1 545,50
	2 x 132 + 150	4077 mm	3 P 4077 C 17	1 060,30	4 P 4077 C 17	1 300,40	5 P 4077 C 17	1 540,50
	120 + 2 x 150	4137 mm	3 P 4137 C 17	1 076,20	4 P 4137 C 17	1 321,60	5 P 4137 C 17	1 567,00
	78 + 2 x 174	4197 mm	3 P 4197 C 17	1 097,80	4 P 4197 C 17	1 350,40	5 P 4197 C 17	1 603,00
	132 + 2 x 150	4257 mm	3 P 4257 C 17	1 093,90	4 P 4257 C 17	1 345,20	5 P 4257 C 17	1 596,50
	2 x 132 + 174	4317 mm	3 P 4317 C 17	1 102,90	4 P 4317 C 17	1 357,20	5 P 4317 C 17	1 611,50
	132 + 150 + 162	4377 mm	3 P 4377 C 17	1 121,50	4 P 4377 C 17	1 382,00	5 P 4377 C 17	1 642,50
	3 x 150	4437 mm	3 P 4437 C 17	1 127,50	4 P 4437 C 17	1 390,00	5 P 4437 C 17	1 652,50
	108 + 2 x 174	4497 mm	3 P 4497 C 17	1 148,50	4 P 4497 C 17	1 418,00	5 P 4497 C 17	1 687,50
	2 x 150 + 162	4557 mm	3 P 4557 C 17	1 155,10	4 P 4557 C 17	1 426,80	5 P 4557 C 17	1 698,50
	120 + 2 x 174	4617 mm	3 P 4617 C 17	1 161,40	4 P 4617 C 17	1 435,20	5 P 4617 C 17	1 709,00
	2 x 150 + 174	4677 mm	3 P 4677 C 17	1 170,10	4 P 4677 C 17	1 446,80	5 P 4677 C 17	1 723,50
	132 + 2 x 174	4737 mm	3 P 4737 C 17	1 179,10	4 P 4737 C 17	1 458,80	5 P 4737 C 17	1 738,50
	150 + 162 + 174	4797 mm	3 P 4797 C 17	1 197,70	4 P 4797 C 17	1 483,60	5 P 4797 C 17	1 769,50
150 + 2 x 174	4917 mm	3 P 4917 C 17	1 212,70	4 P 4917 C 17	1 503,60	5 P 4917 C 17	1 794,50	
162 + 2 x 174	5037 mm	3 P 5037 C 17	1 240,30	4 P 5037 C 17	1 540,40	5 P 5037 C 17	1 840,50	
3 x 174	5157 mm	3 P 5157 C 17	1 255,30	4 P 5157 C 17	1 560,40	5 P 5157 C 17	1 865,50	
5	120 + 2 x 132 + 150	5247 mm	3 P 5247 C 17	1 356,50	4 P 5247 C 17	1 667,00	5 P 5247 C 17	1 977,50
	90 + 3 x 150	5307 mm	3 P 5307 C 17	1 373,30	4 P 5307 C 17	1 689,40	5 P 5307 C 17	2 005,50
	3 x 132 + 150	5367 mm	3 P 5367 C 17	1 374,20	4 P 5367 C 17	1 690,60	5 P 5367 C 17	2 007,00

Autres longueurs consulter

Produits soumis à éco-participation (en sus) - Voir pages 59, 60 et 64

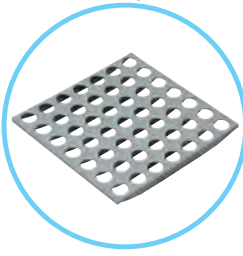

6611

LINÉAIRES RETOURS POLYMÈRE 6611

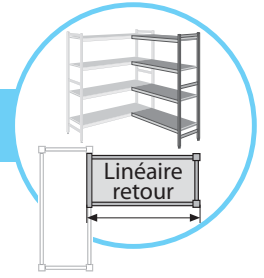

PRIX DES LINEAIRES EN 3-4-5 NIVEAUX

structure DURALINOX et clayettes POLYMÈRE

(Retours d'angle inclus)

Profondeur 560 mm - Hauteur 1800 mm



Echelles	Composition	Longueur	3 niveaux		4 niveaux		5 niveaux	
1	66	639 mm	R 3 P 639 C 17	258,70	R 4 P 639 C 17	316,60	R 5 P 639 C 17	374,50
	78	759 mm	R 3 P 759 C 17	271,00	R 4 P 759 C 17	333,00	R 5 P 759 C 17	395,00
	90	879 mm	R 3 P 879 C 17	284,20	R 4 P 879 C 17	350,60	R 5 P 879 C 17	417,00
	96	939 mm	R 3 P 939 C 17	309,40	R 4 P 939 C 17	384,20	R 5 P 939 C 17	459,00
	108	1059 mm	R 3 P 1059 C 17	321,70	R 4 P 1059 C 17	400,60	R 5 P 1059 C 17	479,50
	120	1179 mm	R 3 P 1179 C 17	334,60	R 4 P 1179 C 17	417,80	R 5 P 1179 C 17	501,00
	132	1299 mm	R 3 P 1299 C 17	352,30	R 4 P 1299 C 17	441,40	R 5 P 1299 C 17	530,50
	150	1479 mm	R 3 P 1479 C 17	385,90	R 4 P 1479 C 17	486,20	R 5 P 1479 C 17	586,50
	162	1599 mm	R 3 P 1599 C 17	413,50	R 4 P 1599 C 17	523,00	R 5 P 1599 C 17	632,50
	174	1719 mm	R 3 P 1719 C 17	428,50	R 4 P 1719 C 17	543,00	R 5 P 1719 C 17	657,50
2	78 + 108	1809 mm	R 3 P 1809 C 17	554,30	R 4 P 1809 C 17	682,40	R 5 P 1809 C 17	810,50
	2 x 96	1869 mm	R 3 P 1869 C 17	580,40	R 4 P 1869 C 17	717,20	R 5 P 1869 C 17	854,00
	78 + 120	1929 mm	R 3 P 1929 C 17	567,20	R 4 P 1929 C 17	699,60	R 5 P 1929 C 17	832,00
	96 + 108	1989 mm	R 3 P 1989 C 17	592,70	R 4 P 1989 C 17	733,60	R 5 P 1989 C 17	874,50
	78 + 132	2049 mm	R 3 P 2049 C 17	584,90	R 4 P 2049 C 17	723,20	R 5 P 2049 C 17	861,50
	96 + 120	2109 mm	R 3 P 2109 C 17	605,60	R 4 P 2109 C 17	750,80	R 5 P 2109 C 17	896,00
	90 + 132	2169 mm	R 3 P 2169 C 17	598,10	R 4 P 2169 C 17	740,80	R 5 P 2169 C 17	883,50
	78 + 150	2229 mm	R 3 P 2229 C 17	618,50	R 4 P 2229 C 17	768,00	R 5 P 2229 C 17	917,50
	90 + 150	2349 mm	R 3 P 2349 C 17	631,70	R 4 P 2349 C 17	785,60	R 5 P 2349 C 17	939,50
	96 + 150	2409 mm	R 3 P 2409 C 17	656,90	R 4 P 2409 C 17	819,20	R 5 P 2409 C 17	981,50
	78 + 174	2469 mm	R 3 P 2469 C 17	661,10	R 4 P 2469 C 17	824,80	R 5 P 2469 C 17	988,50
	108 + 150	2529 mm	R 3 P 2529 C 17	669,20	R 4 P 2529 C 17	835,60	R 5 P 2529 C 17	1 002,00
	2 x 132	2589 mm	R 3 P 2589 C 17	666,20	R 4 P 2589 C 17	831,60	R 5 P 2589 C 17	997,00
	120 + 150	2649 mm	R 3 P 2649 C 17	682,10	R 4 P 2649 C 17	852,80	R 5 P 2649 C 17	1 023,50
	132 + 150	2769 mm	R 3 P 2769 C 17	699,80	R 4 P 2769 C 17	876,40	R 5 P 2769 C 17	1 053,00
	120 + 174	2889 mm	R 3 P 2889 C 17	724,70	R 4 P 2889 C 17	909,60	R 5 P 2889 C 17	1 094,50
	2 x 150	2949 mm	R 3 P 2949 C 17	733,40	R 4 P 2949 C 17	921,20	R 5 P 2949 C 17	1 109,00
	132 + 174	3009 mm	R 3 P 3009 C 17	742,40	R 4 P 3009 C 17	933,20	R 5 P 3009 C 17	1 124,00
	150 + 162	3069 mm	R 3 P 3069 C 17	761,00	R 4 P 3069 C 17	958,00	R 5 P 3069 C 17	1 155,00
	150 + 174	3189 mm	R 3 P 3189 C 17	776,00	R 4 P 3189 C 17	978,00	R 5 P 3189 C 17	1 180,00
162 + 174	3309 mm	R 3 P 3309 C 17	803,60	R 4 P 3309 C 17	1 014,80	R 5 P 3309 C 17	1 226,00	
2 x 174	3429 mm	R 3 P 3429 C 17	818,60	R 4 P 3429 C 17	1 034,80	R 5 P 3429 C 17	1 251,00	
3	78 + 132 + 150	3519 mm	R 3 P 3519 C 17	932,40	R 4 P 3519 C 17	1 158,20	R 5 P 3519 C 17	1 384,00
	66 + 2 x 150	3579 mm	R 3 P 3579 C 17	953,70	R 4 P 3579 C 17	1 186,60	R 5 P 3579 C 17	1 419,50
	90 + 132 + 150	3639 mm	R 3 P 3639 C 17	945,60	R 4 P 3639 C 17	1 175,80	R 5 P 3639 C 17	1 406,00
	78 + 2 x 150	3699 mm	R 3 P 3699 C 17	966,00	R 4 P 3699 C 17	1 203,00	R 5 P 3699 C 17	1 440,00
	120 + 2 x 132	3759 mm	R 3 P 3759 C 17	962,40	R 4 P 3759 C 17	1 198,20	R 5 P 3759 C 17	1 434,00
	90 + 2 x 150	3819 mm	R 3 P 3819 C 17	979,20	R 4 P 3819 C 17	1 220,60	R 5 P 3819 C 17	1 462,00
	3 x 132	3879 mm	R 3 P 3879 C 17	980,10	R 4 P 3879 C 17	1 221,80	R 5 P 3879 C 17	1 463,50
	120 + 132 + 150	3939 mm	R 3 P 3939 C 17	996,00	R 4 P 3939 C 17	1 243,00	R 5 P 3939 C 17	1 490,00
	108 + 2 x 150	3999 mm	R 3 P 3999 C 17	1 016,70	R 4 P 3999 C 17	1 270,60	R 5 P 3999 C 17	1 524,50
	2 x 132 + 150	4059 mm	R 3 P 4059 C 17	1 013,70	R 4 P 4059 C 17	1 266,60	R 5 P 4059 C 17	1 519,50
	120 + 2 x 150	4119 mm	R 3 P 4119 C 17	1 029,60	R 4 P 4119 C 17	1 287,80	R 5 P 4119 C 17	1 546,00
	78 + 2 x 174	4179 mm	R 3 P 4179 C 17	1 051,20	R 4 P 4179 C 17	1 316,60	R 5 P 4179 C 17	1 582,00
	132 + 2 x 150	4239 mm	R 3 P 4239 C 17	1 047,30	R 4 P 4239 C 17	1 311,40	R 5 P 4239 C 17	1 575,50
	2 x 132 + 174	4299 mm	R 3 P 4299 C 17	1 056,30	R 4 P 4299 C 17	1 323,40	R 5 P 4299 C 17	1 590,50
	132 + 150 + 162	4359 mm	R 3 P 4359 C 17	1 074,90	R 4 P 4359 C 17	1 348,20	R 5 P 4359 C 17	1 621,50
	3 x 150	4419 mm	R 3 P 4419 C 17	1 080,90	R 4 P 4419 C 17	1 356,20	R 5 P 4419 C 17	1 631,50
	108 + 2 x 174	4479 mm	R 3 P 4479 C 17	1 101,90	R 4 P 4479 C 17	1 384,20	R 5 P 4479 C 17	1 666,50
	2 x 150 + 162	4539 mm	R 3 P 4539 C 17	1 108,50	R 4 P 4539 C 17	1 393,00	R 5 P 4539 C 17	1 677,50
	120 + 2 x 174	4599 mm	R 3 P 4599 C 17	1 114,80	R 4 P 4599 C 17	1 401,40	R 5 P 4599 C 17	1 688,00
	2 x 150 + 174	4659 mm	R 3 P 4659 C 17	1 123,50	R 4 P 4659 C 17	1 413,00	R 5 P 4659 C 17	1 702,50
	132 + 2 x 174	4719 mm	R 3 P 4719 C 17	1 132,50	R 4 P 4719 C 17	1 425,00	R 5 P 4719 C 17	1 717,50
	150 + 162 + 174	4779 mm	R 3 P 4779 C 17	1 151,10	R 4 P 4779 C 17	1 449,80	R 5 P 4779 C 17	1 748,50
	150 + 2 x 174	4899 mm	R 3 P 4899 C 17	1 166,10	R 4 P 4899 C 17	1 469,80	R 5 P 4899 C 17	1 773,50
	162 + 2 x 174	5019 mm	R 3 P 5019 C 17	1 193,70	R 4 P 5019 C 17	1 506,60	R 5 P 5019 C 17	1 819,50
	3 x 174	5139 mm	R 3 P 5139 C 17	1 208,70	R 4 P 5139 C 17	1 526,60	R 5 P 5139 C 17	1 844,50
4	120 + 2 x 132 + 150	5229 mm	R 3 P 5229 C 17	1 309,90	R 4 P 5229 C 17	1 633,20	R 5 P 5229 C 17	1 956,50
	90 + 3 x 150	5289 mm	R 3 P 5289 C 17	1 326,70	R 4 P 5289 C 17	1 655,60	R 5 P 5289 C 17	1 984,50
	3 x 132 + 150	5349 mm	R 3 P 5349 C 17	1 327,60	R 4 P 5349 C 17	1 656,80	R 5 P 5349 C 17	1 986,00

Autres longueurs nous consulter

Produits soumis à éco-participation (en sus) - Voir pages 59, 60 et 64

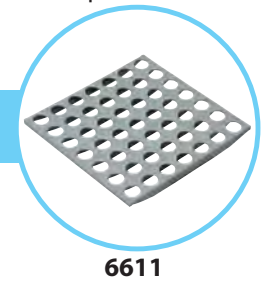

LINÉAIRES POLYMÈRE 6611

PRIX DES LINEAIRES EN 3-4-5 NIVEAUX
structure **DURALINOX** et clayettes **POLYMÈRE**

6611



Hauteur 2400 mm : voir p. 56

Profondeur 560 mm - Hauteur 2100 mm

Echelles	Composition	Longueur	3 niveaux		4 niveaux		5 niveaux	
2	66	657 mm	3 P 657 C 21	364,30	4 P 657 C 21	409,40	5 P 657 C 21	454,50
	78	777 mm	3 P 777 C 21	376,60	4 P 777 C 21	425,80	5 P 777 C 21	475,00
	90	897 mm	3 P 897 C 21	389,80	4 P 897 C 21	443,40	5 P 897 C 21	497,00
	96	957 mm	3 P 957 C 21	415,00	4 P 957 C 21	477,00	5 P 957 C 21	539,00
	108	1077 mm	3 P 1077 C 21	427,30	4 P 1077 C 21	493,40	5 P 1077 C 21	559,50
	120	1197 mm	3 P 1197 C 21	440,20	4 P 1197 C 21	510,60	5 P 1197 C 21	581,00
	132	1317 mm	3 P 1317 C 21	457,90	4 P 1317 C 21	534,20	5 P 1317 C 21	610,50
	150	1497 mm	3 P 1497 C 21	491,50	4 P 1497 C 21	579,00	5 P 1497 C 21	666,50
	162	1617 mm	3 P 1617 C 21	519,10	4 P 1617 C 21	615,80	5 P 1617 C 21	712,50
174	1737 mm	3 P 1737 C 21	534,10	4 P 1737 C 21	635,80	5 P 1737 C 21	737,50	
3	78 + 108	1827 mm	3 P 1827 C 21	689,40	4 P 1827 C 21	804,70	5 P 1827 C 21	920,00
	2 x 96	1887 mm	3 P 1887 C 21	715,50	4 P 1887 C 21	839,50	5 P 1887 C 21	963,50
	78 + 120	1947 mm	3 P 1947 C 21	702,30	4 P 1947 C 21	821,90	5 P 1947 C 21	941,50
	96 + 108	2007 mm	3 P 2007 C 21	727,80	4 P 2007 C 21	855,90	5 P 2007 C 21	984,00
	78 + 132	2067 mm	3 P 2067 C 21	720,00	4 P 2067 C 21	845,50	5 P 2067 C 21	971,00
	96 + 120	2127 mm	3 P 2127 C 21	740,70	4 P 2127 C 21	873,10	5 P 2127 C 21	1 005,50
	90 + 132	2187 mm	3 P 2187 C 21	733,20	4 P 2187 C 21	863,10	5 P 2187 C 21	993,00
	78 + 150	2247 mm	3 P 2247 C 21	753,60	4 P 2247 C 21	890,30	5 P 2247 C 21	1 027,00
	90 + 150	2367 mm	3 P 2367 C 21	766,80	4 P 2367 C 21	907,90	5 P 2367 C 21	1 049,00
	96 + 150	2427 mm	3 P 2427 C 21	792,00	4 P 2427 C 21	941,50	5 P 2427 C 21	1 091,00
	78 + 174	2487 mm	3 P 2487 C 21	796,20	4 P 2487 C 21	947,10	5 P 2487 C 21	1 098,00
	108 + 150	2547 mm	3 P 2547 C 21	804,30	4 P 2547 C 21	957,90	5 P 2547 C 21	1 111,50
	2 x 132	2607 mm	3 P 2607 C 21	801,30	4 P 2607 C 21	953,90	5 P 2607 C 21	1 106,50
	120 + 150	2667 mm	3 P 2667 C 21	817,20	4 P 2667 C 21	975,10	5 P 2667 C 21	1 133,00
	132 + 150	2787 mm	3 P 2787 C 21	834,90	4 P 2787 C 21	998,70	5 P 2787 C 21	1 162,50
	120 + 174	2907 mm	3 P 2907 C 21	859,80	4 P 2907 C 21	1 031,90	5 P 2907 C 21	1 204,00
	2 x 150	2967 mm	3 P 2967 C 21	868,50	4 P 2967 C 21	1 043,50	5 P 2967 C 21	1 218,50
	132 + 174	3027 mm	3 P 3027 C 21	877,50	4 P 3027 C 21	1 055,50	5 P 3027 C 21	1 233,50
	150 + 162	3087 mm	3 P 3087 C 21	896,10	4 P 3087 C 21	1 080,30	5 P 3087 C 21	1 264,50
	150 + 174	3207 mm	3 P 3207 C 21	911,10	4 P 3207 C 21	1 100,30	5 P 3207 C 21	1 289,50
162 + 174	3327 mm	3 P 3327 C 21	938,70	4 P 3327 C 21	1 137,10	5 P 3327 C 21	1 335,50	
2 x 174	3447 mm	3 P 3447 C 21	953,70	4 P 3447 C 21	1 157,10	5 P 3447 C 21	1 360,50	
4	78 + 132 + 150	3537 mm	3 P 3537 C 21	1 097,00	4 P 3537 C 21	1 310,00	5 P 3537 C 21	1 523,00
	66 + 2 x 150	3597 mm	3 P 3597 C 21	1 118,30	4 P 3597 C 21	1 338,40	5 P 3597 C 21	1 558,50
	90 + 132 + 150	3657 mm	3 P 3657 C 21	1 110,20	4 P 3657 C 21	1 327,60	5 P 3657 C 21	1 545,00
	78 + 2 x 150	3717 mm	3 P 3717 C 21	1 130,60	4 P 3717 C 21	1 354,80	5 P 3717 C 21	1 579,00
	120 + 2 x 132	3777 mm	3 P 3777 C 21	1 127,00	4 P 3777 C 21	1 350,00	5 P 3777 C 21	1 573,00
	90 + 2 x 150	3837 mm	3 P 3837 C 21	1 143,80	4 P 3837 C 21	1 372,40	5 P 3837 C 21	1 601,00
	3 x 132	3897 mm	3 P 3897 C 21	1 144,70	4 P 3897 C 21	1 373,60	5 P 3897 C 21	1 602,50
	120 + 132 + 150	3957 mm	3 P 3957 C 21	1 160,60	4 P 3957 C 21	1 394,80	5 P 3957 C 21	1 629,00
	108 + 2 x 150	4017 mm	3 P 4017 C 21	1 181,30	4 P 4017 C 21	1 422,40	5 P 4017 C 21	1 663,50
	2 x 132 + 150	4077 mm	3 P 4077 C 21	1 178,30	4 P 4077 C 21	1 418,40	5 P 4077 C 21	1 658,50
	120 + 2 x 150	4137 mm	3 P 4137 C 21	1 194,20	4 P 4137 C 21	1 439,60	5 P 4137 C 21	1 685,00
	78 + 2 x 174	4197 mm	3 P 4197 C 21	1 215,80	4 P 4197 C 21	1 468,40	5 P 4197 C 21	1 721,00
	132 + 2 x 150	4257 mm	3 P 4257 C 21	1 211,90	4 P 4257 C 21	1 463,20	5 P 4257 C 21	1 714,50
	2 x 132 + 174	4317 mm	3 P 4317 C 21	1 220,90	4 P 4317 C 21	1 475,20	5 P 4317 C 21	1 729,50
	132 + 150 + 162	4377 mm	3 P 4377 C 21	1 239,50	4 P 4377 C 21	1 500,00	5 P 4377 C 21	1 760,50
	3 x 150	4437 mm	3 P 4437 C 21	1 245,50	4 P 4437 C 21	1 508,00	5 P 4437 C 21	1 770,50
	108 + 2 x 174	4497 mm	3 P 4497 C 21	1 266,50	4 P 4497 C 21	1 536,00	5 P 4497 C 21	1 805,50
	2 x 150 + 162	4557 mm	3 P 4557 C 21	1 273,10	4 P 4557 C 21	1 544,80	5 P 4557 C 21	1 816,50
	120 + 2 x 174	4617 mm	3 P 4617 C 21	1 279,40	4 P 4617 C 21	1 553,20	5 P 4617 C 21	1 827,00
	2 x 150 + 174	4677 mm	3 P 4677 C 21	1 288,10	4 P 4677 C 21	1 564,80	5 P 4677 C 21	1 841,50
	132 + 2 x 174	4737 mm	3 P 4737 C 21	1 297,10	4 P 4737 C 21	1 576,80	5 P 4737 C 21	1 856,50
	150 + 162 + 174	4797 mm	3 P 4797 C 21	1 315,70	4 P 4797 C 21	1 601,60	5 P 4797 C 21	1 887,50
	150 + 2 x 174	4917 mm	3 P 4917 C 21	1 330,70	4 P 4917 C 21	1 621,60	5 P 4917 C 21	1 912,50
162 + 2 x 174	5037 mm	3 P 5037 C 21	1 358,30	4 P 5037 C 21	1 658,40	5 P 5037 C 21	1 958,50	
3 x 174	5157 mm	3 P 5157 C 21	1 373,30	4 P 5157 C 21	1 678,40	5 P 5157 C 21	1 983,50	
5	120 + 2 x 132 + 150	5247 mm	3 P 5247 C 21	1 504,00	4 P 5247 C 21	1 814,50	5 P 5247 C 21	2 125,00
	90 + 3 x 150	5307 mm	3 P 5307 C 21	1 520,80	4 P 5307 C 21	1 836,90	5 P 5307 C 21	2 153,00
	3 x 132 + 150	5367 mm	3 P 5367 C 21	1 521,70	4 P 5367 C 21	1 838,10	5 P 5367 C 21	2 154,50

Autres longueurs consulter

Produits soumis à éco-participation (en sus) - Voir pages 59, 60 et 64

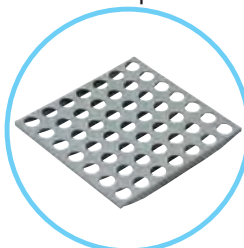

6611



LINÉAIRES RETOURS POLYMÈRE 6611

PRIX DES LINEAIRES EN 3-4-5 NIVEAUX

structure DURALINOX et clayettes POLYMÈRE



(Retours d'angle inclus)

Hauteur 2400 mm : voir p. 56

Profondeur 560 mm - Hauteur 2100 mm

Echelles	Composition	Longueur	3 niveaux		4 niveaux		5 niveaux		
1	66	639 mm	R 3 P 639 C 21	288,20	R 4 P 639 C 21	346,10	R 5 P 639 C 21	404,00	
	78	759 mm	R 3 P 759 C 21	300,50	R 4 P 759 C 21	362,50	R 5 P 759 C 21	424,50	
	90	879 mm	R 3 P 879 C 21	313,70	R 4 P 879 C 21	380,10	R 5 P 879 C 21	446,50	
	96	939 mm	R 3 P 939 C 21	338,90	R 4 P 939 C 21	413,70	R 5 P 939 C 21	488,50	
	108	1059 mm	R 3 P 1059 C 21	351,20	R 4 P 1059 C 21	430,10	R 5 P 1059 C 21	509,00	
	120	1179 mm	R 3 P 1179 C 21	364,10	R 4 P 1179 C 21	447,30	R 5 P 1179 C 21	530,50	
	132	1299 mm	R 3 P 1299 C 21	381,80	R 4 P 1299 C 21	470,90	R 5 P 1299 C 21	560,00	
	150	1479 mm	R 3 P 1479 C 21	415,40	R 4 P 1479 C 21	515,70	R 5 P 1479 C 21	616,00	
	162	1599 mm	R 3 P 1599 C 21	443,00	R 4 P 1599 C 21	552,50	R 5 P 1599 C 21	662,00	
174	1719 mm	R 3 P 1719 C 21	458,00	R 4 P 1719 C 21	572,50	R 5 P 1719 C 21	687,00		
2	78 + 108	1809 mm	R 3 P 1809 C 21	613,30	R 4 P 1809 C 21	741,40	R 5 P 1809 C 21	869,50	
	2 x 96	1869 mm	R 3 P 1869 C 21	639,40	R 4 P 1869 C 21	776,20	R 5 P 1869 C 21	913,00	
	78 + 120	1929 mm	R 3 P 1929 C 21	626,20	R 4 P 1929 C 21	758,60	R 5 P 1929 C 21	891,00	
	96 + 108	1989 mm	R 3 P 1989 C 21	651,70	R 4 P 1989 C 21	792,60	R 5 P 1989 C 21	933,50	
	78 + 132	2049 mm	R 3 P 2049 C 21	643,90	R 4 P 2049 C 21	782,20	R 5 P 2049 C 21	920,50	
	96 + 120	2109 mm	R 3 P 2109 C 21	664,60	R 4 P 2109 C 21	809,80	R 5 P 2109 C 21	955,00	
	90 + 132	2169 mm	R 3 P 2169 C 21	657,10	R 4 P 2169 C 21	799,80	R 5 P 2169 C 21	942,50	
	78 + 150	2229 mm	R 3 P 2229 C 21	677,50	R 4 P 2229 C 21	827,00	R 5 P 2229 C 21	976,50	
	90 + 150	2349 mm	R 3 P 2349 C 21	690,70	R 4 P 2349 C 21	844,60	R 5 P 2349 C 21	998,50	
	96 + 150	2409 mm	R 3 P 2409 C 21	715,90	R 4 P 2409 C 21	878,20	R 5 P 2409 C 21	1 040,50	
	78 + 174	2469 mm	R 3 P 2469 C 21	720,10	R 4 P 2469 C 21	883,80	R 5 P 2469 C 21	1 047,50	
	108 + 150	2529 mm	R 3 P 2529 C 21	728,20	R 4 P 2529 C 21	894,60	R 5 P 2529 C 21	1 061,00	
	2 x 132	2589 mm	R 3 P 2589 C 21	725,20	R 4 P 2589 C 21	890,60	R 5 P 2589 C 21	1 056,00	
	120 + 150	2649 mm	R 3 P 2649 C 21	741,10	R 4 P 2649 C 21	911,80	R 5 P 2649 C 21	1 082,50	
	132 + 150	2769 mm	R 3 P 2769 C 21	758,80	R 4 P 2769 C 21	935,40	R 5 P 2769 C 21	1 112,00	
	120 + 174	2889 mm	R 3 P 2889 C 21	783,70	R 4 P 2889 C 21	968,60	R 5 P 2889 C 21	1 153,50	
	2 x 150	2949 mm	R 3 P 2949 C 21	792,40	R 4 P 2949 C 21	980,20	R 5 P 2949 C 21	1 168,00	
	132 + 174	3009 mm	R 3 P 3009 C 21	801,40	R 4 P 3009 C 21	992,20	R 5 P 3009 C 21	1 183,00	
	150 + 162	3069 mm	R 3 P 3069 C 21	820,00	R 4 P 3069 C 21	1 017,00	R 5 P 3069 C 21	1 214,00	
	150 + 174	3189 mm	R 3 P 3189 C 21	835,00	R 4 P 3189 C 21	1 037,00	R 5 P 3189 C 21	1 239,00	
162 + 174	3309 mm	R 3 P 3309 C 21	862,60	R 4 P 3309 C 21	1 073,80	R 5 P 3309 C 21	1 285,00		
2 x 174	3429 mm	R 3 P 3429 C 21	877,60	R 4 P 3429 C 21	1 093,80	R 5 P 3429 C 21	1 310,00		
3	78 + 132 + 150	3519 mm	R 3 P 3519 C 21	1 020,90	R 4 P 3519 C 21	1 246,70	R 5 P 3519 C 21	1 472,50	
	66 + 2 x 150	3579 mm	R 3 P 3579 C 21	1 042,20	R 4 P 3579 C 21	1 275,10	R 5 P 3579 C 21	1 508,00	
	90 + 132 + 150	3639 mm	R 3 P 3639 C 21	1 034,10	R 4 P 3639 C 21	1 264,30	R 5 P 3639 C 21	1 494,50	
	78 + 2 x 150	3699 mm	R 3 P 3699 C 21	1 054,50	R 4 P 3699 C 21	1 291,50	R 5 P 3699 C 21	1 528,50	
	120 + 2 x 132	3759 mm	R 3 P 3759 C 21	1 050,90	R 4 P 3759 C 21	1 286,70	R 5 P 3759 C 21	1 522,50	
	90 + 2 x 150	3819 mm	R 3 P 3819 C 21	1 067,70	R 4 P 3819 C 21	1 309,10	R 5 P 3819 C 21	1 550,50	
	3 x 132	3879 mm	R 3 P 3879 C 21	1 068,60	R 4 P 3879 C 21	1 310,30	R 5 P 3879 C 21	1 552,00	
	120 + 132 + 150	3939 mm	R 3 P 3939 C 21	1 084,50	R 4 P 3939 C 21	1 331,50	R 5 P 3939 C 21	1 578,50	
	108 + 2 x 150	3999 mm	R 3 P 3999 C 21	1 105,20	R 4 P 3999 C 21	1 359,10	R 5 P 3999 C 21	1 613,00	
	2 x 132 + 150	4059 mm	R 3 P 4059 C 21	1 102,20	R 4 P 4059 C 21	1 355,10	R 5 P 4059 C 21	1 608,00	
	120 + 2 x 150	4119 mm	R 3 P 4119 C 21	1 118,10	R 4 P 4119 C 21	1 376,30	R 5 P 4119 C 21	1 634,50	
	78 + 2 x 174	4179 mm	R 3 P 4179 C 21	1 139,70	R 4 P 4179 C 21	1 405,10	R 5 P 4179 C 21	1 670,50	
	132 + 2 x 150	4239 mm	R 3 P 4239 C 21	1 135,80	R 4 P 4239 C 21	1 399,90	R 5 P 4239 C 21	1 664,00	
	2 x 132 + 174	4299 mm	R 3 P 4299 C 21	1 144,80	R 4 P 4299 C 21	1 411,90	R 5 P 4299 C 21	1 679,00	
	132 + 150 + 162	4359 mm	R 3 P 4359 C 21	1 163,40	R 4 P 4359 C 21	1 436,70	R 5 P 4359 C 21	1 710,00	
	3 x 150	4419 mm	R 3 P 4419 C 21	1 169,40	R 4 P 4419 C 21	1 444,70	R 5 P 4419 C 21	1 720,00	
	108 + 2 x 174	4479 mm	R 3 P 4479 C 21	1 190,40	R 4 P 4479 C 21	1 472,70	R 5 P 4479 C 21	1 755,00	
	2 x 150 + 162	4539 mm	R 3 P 4539 C 21	1 197,00	R 4 P 4539 C 21	1 481,50	R 5 P 4539 C 21	1 766,00	
	120 + 2 x 174	4599 mm	R 3 P 4599 C 21	1 203,30	R 4 P 4599 C 21	1 489,90	R 5 P 4599 C 21	1 776,50	
	2 x 150 + 174	4659 mm	R 3 P 4659 C 21	1 212,00	R 4 P 4659 C 21	1 501,50	R 5 P 4659 C 21	1 791,00	
	132 + 2 x 174	4719 mm	R 3 P 4719 C 21	1 221,00	R 4 P 4719 C 21	1 513,50	R 5 P 4719 C 21	1 806,00	
	150 + 162 + 174	4779 mm	R 3 P 4779 C 21	1 239,60	R 4 P 4779 C 21	1 538,30	R 5 P 4779 C 21	1 837,00	
	150 + 2 x 174	4899 mm	R 3 P 4899 C 21	1 254,60	R 4 P 4899 C 21	1 558,30	R 5 P 4899 C 21	1 862,00	
	162 + 2 x 174	5019 mm	R 3 P 5019 C 21	1 282,20	R 4 P 5019 C 21	1 595,10	R 5 P 5019 C 21	1 908,00	
	3 x 174	5139 mm	R 3 P 5139 C 21	1 297,20	R 4 P 5139 C 21	1 615,10	R 5 P 5139 C 21	1 933,00	
	4	120 + 2 x 132 + 150	5229 mm	R 3 P 5229 C 21	1 427,90	R 4 P 5229 C 21	1 751,20	R 5 P 5229 C 21	2 074,50
		90 + 3 x 150	5289 mm	R 3 P 5289 C 21	1 444,70	R 4 P 5289 C 21	1 773,60	R 5 P 5289 C 21	2 102,50
		3 x 132 + 150	5349 mm	R 3 P 5349 C 21	1 445,60	R 4 P 5349 C 21	1 774,80	R 5 P 5349 C 21	2 104,00

Autres longueurs nous consulter

Produits soumis à éco-participation (en sus) - Voir pages 59, 60 et 64

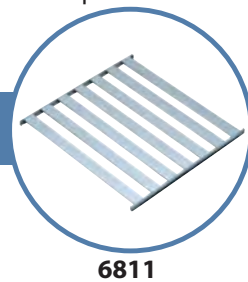

LINÉAIRES DURALINOX 6811

PRIX DES LINEAIRES EN 3-4-5 NIVEAUX

structure et clayettes DURALINOX

6811



Tarif Duralinox 6811/B : nous consulter

Profondeur 560 mm - Hauteur 1685 mm

Echelles	Composition	Longueur	3 niveaux		4 niveaux		5 niveaux		
2	66	657 mm	3 D 657 C 16	374,60	4 D 657 C 16	445,60	5 D 657 C 16	516,60	
	78	777 mm	3 D 777 C 16	394,40	4 D 777 C 16	472,00	5 D 777 C 16	549,60	
	90	897 mm	3 D 897 C 16	426,50	4 D 897 C 16	514,80	5 D 897 C 16	603,10	
	96	957 mm	3 D 957 C 16	450,50	4 D 957 C 16	546,80	5 D 957 C 16	643,10	
	108	1077 mm	3 D 1077 C 16	480,50	4 D 1077 C 16	586,80	5 D 1077 C 16	693,10	
	120	1197 mm	3 D 1197 C 16	517,10	4 D 1197 C 16	635,60	5 D 1197 C 16	754,10	
	132	1317 mm	3 D 1317 C 16	549,50	4 D 1317 C 16	678,80	5 D 1317 C 16	808,10	
	150	1497 mm	3 D 1497 C 16	605,90	4 D 1497 C 16	754,00	5 D 1497 C 16	902,10	
	162	1617 mm	3 D 1617 C 16	635,60	4 D 1617 C 16	793,60	5 D 1617 C 16	951,60	
	174	1737 mm	3 D 1737 C 16	666,20	4 D 1737 C 16	834,40	5 D 1737 C 16	1 002,60	
3	78 + 108	1827 mm	3 D 1827 C 16	794,10	4 D 1827 C 16	978,00	5 D 1827 C 16	1 161,90	
	2 x 96	1887 mm	3 D 1887 C 16	820,20	4 D 1887 C 16	1 012,80	5 D 1887 C 16	1 205,40	
	78 + 120	1947 mm	3 D 1947 C 16	830,70	4 D 1947 C 16	1 026,80	5 D 1947 C 16	1 222,90	
	96 + 108	2007 mm	3 D 2007 C 16	850,20	4 D 2007 C 16	1 052,80	5 D 2007 C 16	1 255,40	
	78 + 132	2067 mm	3 D 2067 C 16	863,10	4 D 2067 C 16	1 070,00	5 D 2067 C 16	1 276,90	
	96 + 120	2127 mm	3 D 2127 C 16	886,80	4 D 2127 C 16	1 101,60	5 D 2127 C 16	1 316,40	
	90 + 132	2187 mm	3 D 2187 C 16	895,20	4 D 2187 C 16	1 112,80	5 D 2187 C 16	1 330,40	
	78 + 150	2247 mm	3 D 2247 C 16	919,50	4 D 2247 C 16	1 145,20	5 D 2247 C 16	1 370,90	
	90 + 150	2367 mm	3 D 2367 C 16	951,60	4 D 2367 C 16	1 188,00	5 D 2367 C 16	1 424,40	
	96 + 150	2427 mm	3 D 2427 C 16	975,60	4 D 2427 C 16	1 220,00	5 D 2427 C 16	1 464,40	
	78 + 174	2487 mm	3 D 2487 C 16	979,80	4 D 2487 C 16	1 225,60	5 D 2487 C 16	1 471,40	
	108 + 150	2547 mm	3 D 2547 C 16	1 005,60	4 D 2547 C 16	1 260,00	5 D 2547 C 16	1 514,40	
	2 x 132	2607 mm	3 D 2607 C 16	1 018,20	4 D 2607 C 16	1 276,80	5 D 2607 C 16	1 535,40	
	120 + 150	2667 mm	3 D 2667 C 16	1 042,20	4 D 2667 C 16	1 308,80	5 D 2667 C 16	1 575,40	
	132 + 150	2787 mm	3 D 2787 C 16	1 074,60	4 D 2787 C 16	1 352,00	5 D 2787 C 16	1 629,40	
	120 + 174	2907 mm	3 D 2907 C 16	1 102,50	4 D 2907 C 16	1 389,20	5 D 2907 C 16	1 675,90	
	2 x 150	2967 mm	3 D 2967 C 16	1 131,00	4 D 2967 C 16	1 427,20	5 D 2967 C 16	1 723,40	
	132 + 174	3027 mm	3 D 3027 C 16	1 134,90	4 D 3027 C 16	1 432,40	5 D 3027 C 16	1 729,90	
	150 + 162	3087 mm	3 D 3087 C 16	1 160,70	4 D 3087 C 16	1 466,80	5 D 3087 C 16	1 772,90	
	150 + 174	3207 mm	3 D 3207 C 16	1 191,30	4 D 3207 C 16	1 507,60	5 D 3207 C 16	1 823,90	
162 + 174	3327 mm	3 D 3327 C 16	1 221,00	4 D 3327 C 16	1 547,20	5 D 3327 C 16	1 873,40		
2 x 174	3447 mm	3 D 3447 C 16	1 251,60	4 D 3447 C 16	1 588,00	5 D 3447 C 16	1 924,40		
4	78 + 132 + 150	3537 mm	3 D 3537 C 16	1 388,20	4 D 3537 C 16	1 743,20	5 D 3537 C 16	2 098,20	
	66 + 2 x 150	3597 mm	3 D 3597 C 16	1 424,80	4 D 3597 C 16	1 792,00	5 D 3597 C 16	2 159,20	
	90 + 132 + 150	3657 mm	3 D 3657 C 16	1 420,30	4 D 3657 C 16	1 786,00	5 D 3657 C 16	2 151,70	
	78 + 2 x 150	3717 mm	3 D 3717 C 16	1 444,60	4 D 3717 C 16	1 818,40	5 D 3717 C 16	2 192,20	
	120 + 2 x 132	3777 mm	3 D 3777 C 16	1 454,50	4 D 3777 C 16	1 831,60	5 D 3777 C 16	2 208,70	
	90 + 2 x 150	3837 mm	3 D 3837 C 16	1 476,70	4 D 3837 C 16	1 861,20	5 D 3837 C 16	2 245,70	
	3 x 132	3897 mm	3 D 3897 C 16	1 486,90	4 D 3897 C 16	1 874,80	5 D 3897 C 16	2 262,70	
	120 + 132 + 150	3957 mm	3 D 3957 C 16	1 510,90	4 D 3957 C 16	1 906,80	5 D 3957 C 16	2 302,70	
	108 + 2 x 150	4017 mm	3 D 4017 C 16	1 530,70	4 D 4017 C 16	1 933,20	5 D 4017 C 16	2 335,70	
	2 x 132 + 150	4077 mm	3 D 4077 C 16	1 543,30	4 D 4077 C 16	1 950,00	5 D 4077 C 16	2 356,70	
	120 + 2 x 150	4137 mm	3 D 4137 C 16	1 567,30	4 D 4137 C 16	1 982,00	5 D 4137 C 16	2 396,70	
	78 + 2 x 174	4197 mm	3 D 4197 C 16	1 565,20	4 D 4197 C 16	1 979,20	5 D 4197 C 16	2 393,20	
	132 + 2 x 150	4257 mm	3 D 4257 C 16	1 599,70	4 D 4257 C 16	2 025,20	5 D 4257 C 16	2 450,70	
	2 x 132 + 174	4317 mm	3 D 4317 C 16	1 603,60	4 D 4317 C 16	2 030,40	5 D 4317 C 16	2 457,20	
	132 + 150 + 162	4377 mm	3 D 4377 C 16	1 629,40	4 D 4377 C 16	2 064,80	5 D 4377 C 16	2 500,20	
	3 x 150	4437 mm	3 D 4437 C 16	1 656,10	4 D 4437 C 16	2 100,40	5 D 4437 C 16	2 544,70	
	108 + 2 x 174	4497 mm	3 D 4497 C 16	1 651,30	4 D 4497 C 16	2 094,00	5 D 4497 C 16	2 536,70	
	2 x 150 + 162	4557 mm	3 D 4557 C 16	1 685,80	4 D 4557 C 16	2 140,00	5 D 4557 C 16	2 594,20	
	120 + 2 x 174	4617 mm	3 D 4617 C 16	1 687,90	4 D 4617 C 16	2 142,80	5 D 4617 C 16	2 597,70	
	2 x 150 + 174	4677 mm	3 D 4677 C 16	1 716,40	4 D 4677 C 16	2 180,80	5 D 4677 C 16	2 645,20	
	132 + 2 x 174	4737 mm	3 D 4737 C 16	1 720,30	4 D 4737 C 16	2 186,00	5 D 4737 C 16	2 651,70	
	150 + 162 + 174	4797 mm	3 D 4797 C 16	1 746,10	4 D 4797 C 16	2 220,40	5 D 4797 C 16	2 694,70	
	150 + 2 x 174	4917 mm	3 D 4917 C 16	1 776,70	4 D 4917 C 16	2 261,20	5 D 4917 C 16	2 745,70	
	162 + 2 x 174	5037 mm	3 D 5037 C 16	1 806,40	4 D 5037 C 16	2 300,80	5 D 5037 C 16	2 795,20	
	3 x 174	5157 mm	3 D 5157 C 16	1 837,00	4 D 5157 C 16	2 341,60	5 D 5157 C 16	2 846,20	
	5	120 + 2 x 132 + 150	5247 mm	3 D 5247 C 16	1 979,60	4 D 5247 C 16	2 504,80	5 D 5247 C 16	3 030,00
		90 + 3 x 150	5307 mm	3 D 5307 C 16	2 001,80	4 D 5307 C 16	2 534,40	5 D 5307 C 16	3 067,00
		3 x 132 + 150	5367 mm	3 D 5367 C 16	2 012,00	4 D 5367 C 16	2 548,00	5 D 5367 C 16	3 084,00

Autres longueurs nous consulter

Produits soumis à éco-participation (en sus) - Voir pages 59, 60 et 64

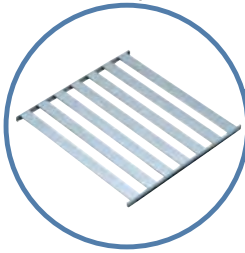

6811

LINÉAIRES RETOURS DURALINOX 6811

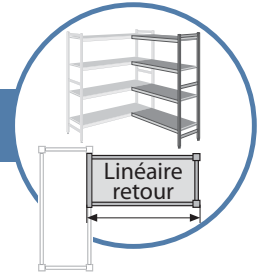

PRIX DES LINEAIRES EN 3-4-5 NIVEAUX

structure et clayettes DURALINOX



(Retours d'angle inclus)

Profondeur 560 mm - Hauteur 1685 mm

Echelles	Composition	Longueur	3 niveaux		4 niveaux		5 niveaux	
1	66	639 mm	R 3 D 639 C 16	332,20	R 4 D 639 C 16	416,00	R 5 D 639 C 16	499,80
	78	759 mm	R 3 D 759 C 16	352,00	R 4 D 759 C 16	442,40	R 5 D 759 C 16	532,80
	90	879 mm	R 3 D 879 C 16	384,10	R 4 D 879 C 16	485,20	R 5 D 879 C 16	586,30
	96	939 mm	R 3 D 939 C 16	408,10	R 4 D 939 C 16	517,20	R 5 D 939 C 16	626,30
	108	1059 mm	R 3 D 1059 C 16	438,10	R 4 D 1059 C 16	557,20	R 5 D 1059 C 16	676,30
	120	1179 mm	R 3 D 1179 C 16	474,70	R 4 D 1179 C 16	606,00	R 5 D 1179 C 16	737,30
	132	1299 mm	R 3 D 1299 C 16	507,10	R 4 D 1299 C 16	649,20	R 5 D 1299 C 16	791,30
	150	1479 mm	R 3 D 1479 C 16	563,50	R 4 D 1479 C 16	724,40	R 5 D 1479 C 16	885,30
	162	1599 mm	R 3 D 1599 C 16	593,20	R 4 D 1599 C 16	764,00	R 5 D 1599 C 16	934,80
	174	1719 mm	R 3 D 1719 C 16	623,80	R 4 D 1719 C 16	804,80	R 5 D 1719 C 16	985,80
2	78 + 108	1809 mm	R 3 D 1809 C 16	751,70	R 4 D 1809 C 16	948,40	R 5 D 1809 C 16	1 145,10
	2 x 96	1869 mm	R 3 D 1869 C 16	777,80	R 4 D 1869 C 16	983,20	R 5 D 1869 C 16	1 188,60
	78 + 120	1929 mm	R 3 D 1929 C 16	788,30	R 4 D 1929 C 16	997,20	R 5 D 1929 C 16	1 206,10
	96 + 108	1989 mm	R 3 D 1989 C 16	807,80	R 4 D 1989 C 16	1 023,20	R 5 D 1989 C 16	1 238,60
	78 + 132	2049 mm	R 3 D 2049 C 16	820,70	R 4 D 2049 C 16	1 040,40	R 5 D 2049 C 16	1 260,10
	96 + 120	2109 mm	R 3 D 2109 C 16	844,40	R 4 D 2109 C 16	1 072,00	R 5 D 2109 C 16	1 299,60
	90 + 132	2169 mm	R 3 D 2169 C 16	852,80	R 4 D 2169 C 16	1 083,20	R 5 D 2169 C 16	1 313,60
	78 + 150	2229 mm	R 3 D 2229 C 16	877,10	R 4 D 2229 C 16	1 115,60	R 5 D 2229 C 16	1 354,10
	90 + 150	2349 mm	R 3 D 2349 C 16	909,20	R 4 D 2349 C 16	1 158,40	R 5 D 2349 C 16	1 407,60
	96 + 150	2409 mm	R 3 D 2409 C 16	933,20	R 4 D 2409 C 16	1 190,40	R 5 D 2409 C 16	1 447,60
	78 + 174	2469 mm	R 3 D 2469 C 16	937,40	R 4 D 2469 C 16	1 196,00	R 5 D 2469 C 16	1 454,60
	108 + 150	2529 mm	R 3 D 2529 C 16	963,20	R 4 D 2529 C 16	1 230,40	R 5 D 2529 C 16	1 497,60
	2 x 132	2589 mm	R 3 D 2589 C 16	975,80	R 4 D 2589 C 16	1 247,20	R 5 D 2589 C 16	1 518,60
	120 + 150	2649 mm	R 3 D 2649 C 16	999,80	R 4 D 2649 C 16	1 279,20	R 5 D 2649 C 16	1 558,60
	132 + 150	2769 mm	R 3 D 2769 C 16	1 032,20	R 4 D 2769 C 16	1 322,40	R 5 D 2769 C 16	1 612,60
	120 + 174	2889 mm	R 3 D 2889 C 16	1 060,10	R 4 D 2889 C 16	1 359,60	R 5 D 2889 C 16	1 659,10
	2 x 150	2949 mm	R 3 D 2949 C 16	1 088,60	R 4 D 2949 C 16	1 397,60	R 5 D 2949 C 16	1 706,60
	132 + 174	3009 mm	R 3 D 3009 C 16	1 092,50	R 4 D 3009 C 16	1 402,80	R 5 D 3009 C 16	1 713,10
	150 + 162	3069 mm	R 3 D 3069 C 16	1 118,30	R 4 D 3069 C 16	1 437,20	R 5 D 3069 C 16	1 756,10
	150 + 174	3189 mm	R 3 D 3189 C 16	1 148,90	R 4 D 3189 C 16	1 478,00	R 5 D 3189 C 16	1 807,10
	162 + 174	3309 mm	R 3 D 3309 C 16	1 178,60	R 4 D 3309 C 16	1 517,60	R 5 D 3309 C 16	1 856,60
2 x 174	3429 mm	R 3 D 3429 C 16	1 209,20	R 4 D 3429 C 16	1 558,40	R 5 D 3429 C 16	1 907,60	
3	78 + 132 + 150	3519 mm	R 3 D 3519 C 16	1 345,80	R 4 D 3519 C 16	1 713,60	R 5 D 3519 C 16	2 081,40
	66 + 2 x 150	3579 mm	R 3 D 3579 C 16	1 382,40	R 4 D 3579 C 16	1 762,40	R 5 D 3579 C 16	2 142,40
	90 + 132 + 150	3639 mm	R 3 D 3639 C 16	1 377,90	R 4 D 3639 C 16	1 756,40	R 5 D 3639 C 16	2 134,90
	78 + 2 x 150	3699 mm	R 3 D 3699 C 16	1 402,20	R 4 D 3699 C 16	1 788,80	R 5 D 3699 C 16	2 175,40
	120 + 2 x 132	3759 mm	R 3 D 3759 C 16	1 412,10	R 4 D 3759 C 16	1 802,00	R 5 D 3759 C 16	2 191,90
	90 + 2 x 150	3819 mm	R 3 D 3819 C 16	1 434,30	R 4 D 3819 C 16	1 831,60	R 5 D 3819 C 16	2 228,90
	3 x 132	3879 mm	R 3 D 3879 C 16	1 444,50	R 4 D 3879 C 16	1 845,20	R 5 D 3879 C 16	2 245,90
	120 + 132 + 150	3939 mm	R 3 D 3939 C 16	1 468,50	R 4 D 3939 C 16	1 877,20	R 5 D 3939 C 16	2 285,90
	108 + 2 x 150	3999 mm	R 3 D 3999 C 16	1 488,30	R 4 D 3999 C 16	1 903,60	R 5 D 3999 C 16	2 318,90
	2 x 132 + 150	4059 mm	R 3 D 4059 C 16	1 500,90	R 4 D 4059 C 16	1 920,40	R 5 D 4059 C 16	2 339,90
	120 + 2 x 150	4119 mm	R 3 D 4119 C 16	1 524,90	R 4 D 4119 C 16	1 952,40	R 5 D 4119 C 16	2 379,90
	78 + 2 x 174	4179 mm	R 3 D 4179 C 16	1 522,80	R 4 D 4179 C 16	1 949,60	R 5 D 4179 C 16	2 376,40
	132 + 2 x 150	4239 mm	R 3 D 4239 C 16	1 557,30	R 4 D 4239 C 16	1 995,60	R 5 D 4239 C 16	2 433,90
	2 x 132 + 174	4299 mm	R 3 D 4299 C 16	1 561,20	R 4 D 4299 C 16	2 000,80	R 5 D 4299 C 16	2 440,40
	132 + 150 + 162	4359 mm	R 3 D 4359 C 16	1 587,00	R 4 D 4359 C 16	2 035,20	R 5 D 4359 C 16	2 483,40
	3 x 150	4419 mm	R 3 D 4419 C 16	1 613,70	R 4 D 4419 C 16	2 070,80	R 5 D 4419 C 16	2 527,90
	108 + 2 x 174	4479 mm	R 3 D 4479 C 16	1 608,90	R 4 D 4479 C 16	2 064,40	R 5 D 4479 C 16	2 519,90
	2 x 150 + 162	4539 mm	R 3 D 4539 C 16	1 643,40	R 4 D 4539 C 16	2 110,40	R 5 D 4539 C 16	2 577,40
	120 + 2 x 174	4599 mm	R 3 D 4599 C 16	1 645,50	R 4 D 4599 C 16	2 113,20	R 5 D 4599 C 16	2 580,90
	2 x 150 + 174	4659 mm	R 3 D 4659 C 16	1 674,00	R 4 D 4659 C 16	2 151,20	R 5 D 4659 C 16	2 628,40
	132 + 2 x 174	4719 mm	R 3 D 4719 C 16	1 677,90	R 4 D 4719 C 16	2 156,40	R 5 D 4719 C 16	2 634,90
	150 + 162 + 174	4779 mm	R 3 D 4779 C 16	1 703,70	R 4 D 4779 C 16	2 190,80	R 5 D 4779 C 16	2 677,90
	150 + 2 x 174	4899 mm	R 3 D 4899 C 16	1 734,30	R 4 D 4899 C 16	2 231,60	R 5 D 4899 C 16	2 728,90
	162 + 2 x 174	5019 mm	R 3 D 5019 C 16	1 764,00	R 4 D 5019 C 16	2 271,20	R 5 D 5019 C 16	2 778,40
3 x 174	5139 mm	R 3 D 5139 C 16	1 794,60	R 4 D 5139 C 16	2 312,00	R 5 D 5139 C 16	2 829,40	
4	120 + 2 x 132 + 150	5229 mm	R 3 D 5229 C 16	1 937,20	R 4 D 5229 C 16	2 475,20	R 5 D 5229 C 16	3 013,20
	90 + 3 x 150	5289 mm	R 3 D 5289 C 16	1 959,40	R 4 D 5289 C 16	2 504,80	R 5 D 5289 C 16	3 050,20
	3 x 132 + 150	5349 mm	R 3 D 5349 C 16	1 969,60	R 4 D 5349 C 16	2 518,40	R 5 D 5349 C 16	3 067,20

Autres longueurs nous consulter

Produits soumis à éco-participation (en sus) - Voir pages 59, 60 et 64

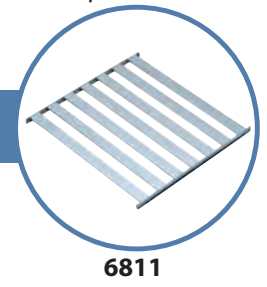

LINÉAIRES DURALINOX 6811
PRIX DES LINEAIRES EN 3-4-5 NIVEAUX
 structure et clayettes DURALINOX



Tarif Duralinox 6811/B : nous consulter

Profondeur 560 mm - Hauteur 1800 mm

Echelles	Composition	Longueur	3 niveaux		4 niveaux		5 niveaux	
2	66	657 mm	3 D 657 C 17	383,00	4 D 657 C 17	454,00	5 D 657 C 17	525,00
	78	777 mm	3 D 777 C 17	402,80	4 D 777 C 17	480,40	5 D 777 C 17	558,00
	90	897 mm	3 D 897 C 17	434,90	4 D 897 C 17	523,20	5 D 897 C 17	611,50
	96	957 mm	3 D 957 C 17	458,90	4 D 957 C 17	555,20	5 D 957 C 17	651,50
	108	1077 mm	3 D 1077 C 17	488,90	4 D 1077 C 17	595,20	5 D 1077 C 17	701,50
	120	1197 mm	3 D 1197 C 17	525,50	4 D 1197 C 17	644,00	5 D 1197 C 17	762,50
	132	1317 mm	3 D 1317 C 17	557,90	4 D 1317 C 17	687,20	5 D 1317 C 17	816,50
	150	1497 mm	3 D 1497 C 17	614,30	4 D 1497 C 17	762,40	5 D 1497 C 17	910,50
	162	1617 mm	3 D 1617 C 17	644,00	4 D 1617 C 17	802,00	5 D 1617 C 17	960,00
174	1737 mm	3 D 1737 C 17	674,60	4 D 1737 C 17	842,80	5 D 1737 C 17	1 011,00	
3	78 + 108	1827 mm	3 D 1827 C 17	806,70	4 D 1827 C 17	990,60	5 D 1827 C 17	1 174,50
	2 x 96	1887 mm	3 D 1887 C 17	832,80	4 D 1887 C 17	1 025,40	5 D 1887 C 17	1 218,00
	78 + 120	1947 mm	3 D 1947 C 17	843,30	4 D 1947 C 17	1 039,40	5 D 1947 C 17	1 235,50
	96 + 108	2007 mm	3 D 2007 C 17	862,80	4 D 2007 C 17	1 065,40	5 D 2007 C 17	1 268,00
	78 + 132	2067 mm	3 D 2067 C 17	875,70	4 D 2067 C 17	1 082,60	5 D 2067 C 17	1 289,50
	96 + 120	2127 mm	3 D 2127 C 17	899,40	4 D 2127 C 17	1 114,20	5 D 2127 C 17	1 329,00
	90 + 132	2187 mm	3 D 2187 C 17	907,80	4 D 2187 C 17	1 125,40	5 D 2187 C 17	1 343,00
	78 + 150	2247 mm	3 D 2247 C 17	932,10	4 D 2247 C 17	1 157,80	5 D 2247 C 17	1 383,50
	90 + 150	2367 mm	3 D 2367 C 17	964,20	4 D 2367 C 17	1 200,60	5 D 2367 C 17	1 437,00
	96 + 150	2427 mm	3 D 2427 C 17	988,20	4 D 2427 C 17	1 232,60	5 D 2427 C 17	1 477,00
	78 + 174	2487 mm	3 D 2487 C 17	992,40	4 D 2487 C 17	1 238,20	5 D 2487 C 17	1 484,00
	108 + 150	2547 mm	3 D 2547 C 17	1 018,20	4 D 2547 C 17	1 272,60	5 D 2547 C 17	1 527,00
	2 x 132	2607 mm	3 D 2607 C 17	1 030,80	4 D 2607 C 17	1 289,40	5 D 2607 C 17	1 548,00
	120 + 150	2667 mm	3 D 2667 C 17	1 054,80	4 D 2667 C 17	1 321,40	5 D 2667 C 17	1 588,00
	132 + 150	2787 mm	3 D 2787 C 17	1 087,20	4 D 2787 C 17	1 364,60	5 D 2787 C 17	1 642,00
	120 + 174	2907 mm	3 D 2907 C 17	1 115,10	4 D 2907 C 17	1 401,80	5 D 2907 C 17	1 688,50
	2 x 150	2967 mm	3 D 2967 C 17	1 143,60	4 D 2967 C 17	1 439,80	5 D 2967 C 17	1 736,00
	132 + 174	3027 mm	3 D 3027 C 17	1 147,50	4 D 3027 C 17	1 445,00	5 D 3027 C 17	1 742,50
	150 + 162	3087 mm	3 D 3087 C 17	1 173,30	4 D 3087 C 17	1 479,40	5 D 3087 C 17	1 785,50
	150 + 174	3207 mm	3 D 3207 C 17	1 203,90	4 D 3207 C 17	1 520,20	5 D 3207 C 17	1 836,50
162 + 174	3327 mm	3 D 3327 C 17	1 233,60	4 D 3327 C 17	1 559,80	5 D 3327 C 17	1 886,00	
2 x 174	3447 mm	3 D 3447 C 17	1 264,20	4 D 3447 C 17	1 600,60	5 D 3447 C 17	1 937,00	
4	78 + 132 + 150	3537 mm	3 D 3537 C 17	1 405,00	4 D 3537 C 17	1 760,00	5 D 3537 C 17	2 115,00
	66 + 2 x 150	3597 mm	3 D 3597 C 17	1 441,60	4 D 3597 C 17	1 808,80	5 D 3597 C 17	2 176,00
	90 + 132 + 150	3657 mm	3 D 3657 C 17	1 437,10	4 D 3657 C 17	1 802,80	5 D 3657 C 17	2 168,50
	78 + 2 x 150	3717 mm	3 D 3717 C 17	1 461,40	4 D 3717 C 17	1 835,20	5 D 3717 C 17	2 209,00
	120 + 2 x 132	3777 mm	3 D 3777 C 17	1 471,30	4 D 3777 C 17	1 848,40	5 D 3777 C 17	2 225,50
	90 + 2 x 150	3837 mm	3 D 3837 C 17	1 493,50	4 D 3837 C 17	1 878,00	5 D 3837 C 17	2 262,50
	3 x 132	3897 mm	3 D 3897 C 17	1 503,70	4 D 3897 C 17	1 891,60	5 D 3897 C 17	2 279,50
	120 + 132 + 150	3957 mm	3 D 3957 C 17	1 527,70	4 D 3957 C 17	1 923,60	5 D 3957 C 17	2 319,50
	108 + 2 x 150	4017 mm	3 D 4017 C 17	1 547,50	4 D 4017 C 17	1 950,00	5 D 4017 C 17	2 352,50
	2 x 132 + 150	4077 mm	3 D 4077 C 17	1 560,10	4 D 4077 C 17	1 966,80	5 D 4077 C 17	2 373,50
	120 + 2 x 150	4137 mm	3 D 4137 C 17	1 584,10	4 D 4137 C 17	1 998,80	5 D 4137 C 17	2 413,50
	78 + 2 x 174	4197 mm	3 D 4197 C 17	1 582,00	4 D 4197 C 17	1 996,00	5 D 4197 C 17	2 410,00
	132 + 2 x 150	4257 mm	3 D 4257 C 17	1 616,50	4 D 4257 C 17	2 042,00	5 D 4257 C 17	2 467,50
	2 x 132 + 174	4317 mm	3 D 4317 C 17	1 620,40	4 D 4317 C 17	2 047,20	5 D 4317 C 17	2 474,00
	132 + 150 + 162	4377 mm	3 D 4377 C 17	1 646,20	4 D 4377 C 17	2 081,60	5 D 4377 C 17	2 517,00
	3 x 150	4437 mm	3 D 4437 C 17	1 672,90	4 D 4437 C 17	2 117,20	5 D 4437 C 17	2 561,50
	108 + 2 x 174	4497 mm	3 D 4497 C 17	1 668,10	4 D 4497 C 17	2 110,80	5 D 4497 C 17	2 553,50
	2 x 150 + 162	4557 mm	3 D 4557 C 17	1 702,60	4 D 4557 C 17	2 156,80	5 D 4557 C 17	2 611,00
	120 + 2 x 174	4617 mm	3 D 4617 C 17	1 704,70	4 D 4617 C 17	2 159,60	5 D 4617 C 17	2 614,50
	2 x 150 + 174	4677 mm	3 D 4677 C 17	1 733,20	4 D 4677 C 17	2 197,60	5 D 4677 C 17	2 662,00
	132 + 2 x 174	4737 mm	3 D 4737 C 17	1 737,10	4 D 4737 C 17	2 202,80	5 D 4737 C 17	2 668,50
	150 + 162 + 174	4797 mm	3 D 4797 C 17	1 762,90	4 D 4797 C 17	2 237,20	5 D 4797 C 17	2 711,50
	150 + 2 x 174	4917 mm	3 D 4917 C 17	1 793,50	4 D 4917 C 17	2 278,00	5 D 4917 C 17	2 762,50
162 + 2 x 174	5037 mm	3 D 5037 C 17	1 823,20	4 D 5037 C 17	2 317,60	5 D 5037 C 17	2 812,00	
3 x 174	5157 mm	3 D 5157 C 17	1 853,80	4 D 5157 C 17	2 358,40	5 D 5157 C 17	2 863,00	
5	120 + 2 x 132 + 150	5247 mm	3 D 5247 C 17	2 000,60	4 D 5247 C 17	2 525,80	5 D 5247 C 17	3 051,00
	90 + 3 x 150	5307 mm	3 D 5307 C 17	2 022,80	4 D 5307 C 17	2 555,40	5 D 5307 C 17	3 088,00
	3 x 132 + 150	5367 mm	3 D 5367 C 17	2 033,00	4 D 5367 C 17	2 569,00	5 D 5367 C 17	3 105,00

Autres longueurs nous consulter

Produits soumis à éco-participation (en sus) - Voir pages 59, 60 et 64

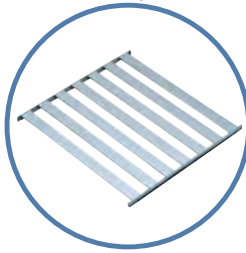

6811

LINÉAIRES RETOURS DURALINOX 6811

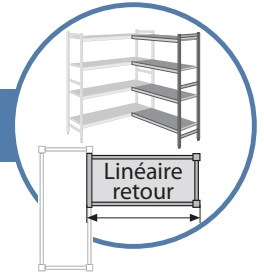

PRIX DES LINEAIRES EN 3-4-5 NIVEAUX

structure et clayettes DURALINOX

(Retours d'angle inclus)



Profondeur 560 mm - Hauteur 1800 mm

Echelles	Composition	Longueur	3 niveaux		4 niveaux		5 niveaux	
1	66	639 mm	R 3 D 639 C 17	336,40	R 4 D 639 C 17	420,20	R 5 D 639 C 17	504,00
	78	759 mm	R 3 D 759 C 17	356,20	R 4 D 759 C 17	446,60	R 5 D 759 C 17	537,00
	90	879 mm	R 3 D 879 C 17	388,30	R 4 D 879 C 17	489,40	R 5 D 879 C 17	590,50
	96	939 mm	R 3 D 939 C 17	412,30	R 4 D 939 C 17	521,40	R 5 D 939 C 17	630,50
	108	1059 mm	R 3 D 1059 C 17	442,30	R 4 D 1059 C 17	561,40	R 5 D 1059 C 17	680,50
	120	1179 mm	R 3 D 1179 C 17	478,90	R 4 D 1179 C 17	610,20	R 5 D 1179 C 17	741,50
	132	1299 mm	R 3 D 1299 C 17	511,30	R 4 D 1299 C 17	653,40	R 5 D 1299 C 17	795,50
	150	1479 mm	R 3 D 1479 C 17	567,70	R 4 D 1479 C 17	728,60	R 5 D 1479 C 17	889,50
	162	1599 mm	R 3 D 1599 C 17	597,40	R 4 D 1599 C 17	768,20	R 5 D 1599 C 17	939,00
	174	1719 mm	R 3 D 1719 C 17	628,00	R 4 D 1719 C 17	809,00	R 5 D 1719 C 17	990,00
2	78 + 108	1809 mm	R 3 D 1809 C 17	760,10	R 4 D 1809 C 17	956,80	R 5 D 1809 C 17	1 153,50
	2 x 96	1869 mm	R 3 D 1869 C 17	786,20	R 4 D 1869 C 17	991,60	R 5 D 1869 C 17	1 197,00
	78 + 120	1929 mm	R 3 D 1929 C 17	796,70	R 4 D 1929 C 17	1 005,60	R 5 D 1929 C 17	1 214,50
	96 + 108	1989 mm	R 3 D 1989 C 17	816,20	R 4 D 1989 C 17	1 031,60	R 5 D 1989 C 17	1 247,00
	78 + 132	2049 mm	R 3 D 2049 C 17	829,10	R 4 D 2049 C 17	1 048,80	R 5 D 2049 C 17	1 268,50
	96 + 120	2109 mm	R 3 D 2109 C 17	852,80	R 4 D 2109 C 17	1 080,40	R 5 D 2109 C 17	1 308,00
	90 + 132	2169 mm	R 3 D 2169 C 17	861,20	R 4 D 2169 C 17	1 091,60	R 5 D 2169 C 17	1 322,00
	78 + 150	2229 mm	R 3 D 2229 C 17	885,50	R 4 D 2229 C 17	1 124,00	R 5 D 2229 C 17	1 362,50
	90 + 150	2349 mm	R 3 D 2349 C 17	917,60	R 4 D 2349 C 17	1 166,80	R 5 D 2349 C 17	1 416,00
	96 + 150	2409 mm	R 3 D 2409 C 17	941,60	R 4 D 2409 C 17	1 198,80	R 5 D 2409 C 17	1 456,00
	78 + 174	2469 mm	R 3 D 2469 C 17	945,80	R 4 D 2469 C 17	1 204,40	R 5 D 2469 C 17	1 463,00
	108 + 150	2529 mm	R 3 D 2529 C 17	971,60	R 4 D 2529 C 17	1 238,80	R 5 D 2529 C 17	1 506,00
	2 x 132	2589 mm	R 3 D 2589 C 17	984,20	R 4 D 2589 C 17	1 255,60	R 5 D 2589 C 17	1 527,00
	120 + 150	2649 mm	R 3 D 2649 C 17	1 008,20	R 4 D 2649 C 17	1 287,60	R 5 D 2649 C 17	1 567,00
	132 + 150	2769 mm	R 3 D 2769 C 17	1 040,60	R 4 D 2769 C 17	1 330,80	R 5 D 2769 C 17	1 621,00
	120 + 174	2889 mm	R 3 D 2889 C 17	1 068,50	R 4 D 2889 C 17	1 368,00	R 5 D 2889 C 17	1 667,50
	2 x 150	2949 mm	R 3 D 2949 C 17	1 097,00	R 4 D 2949 C 17	1 406,00	R 5 D 2949 C 17	1 715,00
	132 + 174	3009 mm	R 3 D 3009 C 17	1 100,90	R 4 D 3009 C 17	1 411,20	R 5 D 3009 C 17	1 721,50
	150 + 162	3069 mm	R 3 D 3069 C 17	1 126,70	R 4 D 3069 C 17	1 445,60	R 5 D 3069 C 17	1 764,50
	150 + 174	3189 mm	R 3 D 3189 C 17	1 157,30	R 4 D 3189 C 17	1 486,40	R 5 D 3189 C 17	1 815,50
162 + 174	3309 mm	R 3 D 3309 C 17	1 187,00	R 4 D 3309 C 17	1 526,00	R 5 D 3309 C 17	1 865,00	
2 x 174	3429 mm	R 3 D 3429 C 17	1 217,60	R 4 D 3429 C 17	1 566,80	R 5 D 3429 C 17	1 916,00	
3	78 + 132 + 150	3519 mm	R 3 D 3519 C 17	1 358,40	R 4 D 3519 C 17	1 726,20	R 5 D 3519 C 17	2 094,00
	66 + 2 x 150	3579 mm	R 3 D 3579 C 17	1 395,00	R 4 D 3579 C 17	1 775,00	R 5 D 3579 C 17	2 155,00
	90 + 132 + 150	3639 mm	R 3 D 3639 C 17	1 390,50	R 4 D 3639 C 17	1 769,00	R 5 D 3639 C 17	2 147,50
	78 + 2 x 150	3699 mm	R 3 D 3699 C 17	1 414,80	R 4 D 3699 C 17	1 801,40	R 5 D 3699 C 17	2 188,00
	120 + 2 x 132	3759 mm	R 3 D 3759 C 17	1 424,70	R 4 D 3759 C 17	1 814,60	R 5 D 3759 C 17	2 204,50
	90 + 2 x 150	3819 mm	R 3 D 3819 C 17	1 446,90	R 4 D 3819 C 17	1 844,20	R 5 D 3819 C 17	2 241,50
	3 x 132	3879 mm	R 3 D 3879 C 17	1 457,10	R 4 D 3879 C 17	1 857,80	R 5 D 3879 C 17	2 258,50
	120 + 132 + 150	3939 mm	R 3 D 3939 C 17	1 481,10	R 4 D 3939 C 17	1 889,80	R 5 D 3939 C 17	2 298,50
	108 + 2 x 150	3999 mm	R 3 D 3999 C 17	1 500,90	R 4 D 3999 C 17	1 916,20	R 5 D 3999 C 17	2 331,50
	2 x 132 + 150	4059 mm	R 3 D 4059 C 17	1 513,50	R 4 D 4059 C 17	1 933,00	R 5 D 4059 C 17	2 352,50
	120 + 2 x 150	4119 mm	R 3 D 4119 C 17	1 537,50	R 4 D 4119 C 17	1 965,00	R 5 D 4119 C 17	2 392,50
	78 + 2 x 174	4179 mm	R 3 D 4179 C 17	1 535,40	R 4 D 4179 C 17	1 962,20	R 5 D 4179 C 17	2 389,00
	132 + 2 x 150	4239 mm	R 3 D 4239 C 17	1 569,90	R 4 D 4239 C 17	2 008,20	R 5 D 4239 C 17	2 446,50
	2 x 132 + 174	4299 mm	R 3 D 4299 C 17	1 573,80	R 4 D 4299 C 17	2 013,40	R 5 D 4299 C 17	2 453,00
	132 + 150 + 162	4359 mm	R 3 D 4359 C 17	1 599,60	R 4 D 4359 C 17	2 047,80	R 5 D 4359 C 17	2 496,00
	3 x 150	4419 mm	R 3 D 4419 C 17	1 626,30	R 4 D 4419 C 17	2 083,40	R 5 D 4419 C 17	2 540,50
	108 + 2 x 174	4479 mm	R 3 D 4479 C 17	1 621,50	R 4 D 4479 C 17	2 077,00	R 5 D 4479 C 17	2 532,50
	2 x 150 + 162	4539 mm	R 3 D 4539 C 17	1 656,00	R 4 D 4539 C 17	2 123,00	R 5 D 4539 C 17	2 590,00
	120 + 2 x 174	4599 mm	R 3 D 4599 C 17	1 658,10	R 4 D 4599 C 17	2 125,80	R 5 D 4599 C 17	2 593,50
	2 x 150 + 174	4659 mm	R 3 D 4659 C 17	1 686,60	R 4 D 4659 C 17	2 163,80	R 5 D 4659 C 17	2 641,00
	132 + 2 x 174	4719 mm	R 3 D 4719 C 17	1 690,50	R 4 D 4719 C 17	2 169,00	R 5 D 4719 C 17	2 647,50
	150 + 162 + 174	4779 mm	R 3 D 4779 C 17	1 716,30	R 4 D 4779 C 17	2 203,40	R 5 D 4779 C 17	2 690,50
	150 + 2 x 174	4899 mm	R 3 D 4899 C 17	1 746,90	R 4 D 4899 C 17	2 244,20	R 5 D 4899 C 17	2 741,50
	162 + 2 x 174	5019 mm	R 3 D 5019 C 17	1 776,60	R 4 D 5019 C 17	2 283,80	R 5 D 5019 C 17	2 791,00
	3 x 174	5139 mm	R 3 D 5139 C 17	1 807,20	R 4 D 5139 C 17	2 324,60	R 5 D 5139 C 17	2 842,00
4	120 + 2 x 132 + 150	5229 mm	R 3 D 5229 C 17	1 954,00	R 4 D 5229 C 17	2 492,00	R 5 D 5229 C 17	3 030,00
	90 + 3 x 150	5289 mm	R 3 D 5289 C 17	1 976,20	R 4 D 5289 C 17	2 521,60	R 5 D 5289 C 17	3 067,00
	3 x 132 + 150	5349 mm	R 3 D 5349 C 17	1 986,40	R 4 D 5349 C 17	2 535,20	R 5 D 5349 C 17	3 084,00

Autres longueurs nous consulter

Produits soumis à éco-participation (en sus) - Voir pages 59, 60 et 64

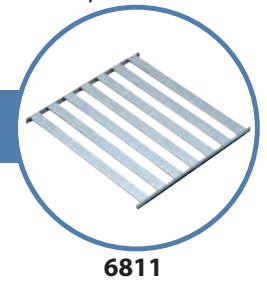

LINÉAIRES DURALINOX 6811

PRIX DES LINEAIRES EN 3-4-5 NIVEAUX

structure et clayettes DURALINOX



Tarif Duralinox 6811/B : nous consulter

Hauteur 2400 mm : voir p. 56

Profondeur 560 mm - Hauteur 2100 mm

Echelles	Composition	Longueur	3 niveaux		4 niveaux		5 niveaux	
2	66	657 mm	3 D 657 C 21	442,00	4 D 657 C 21	513,00	5 D 657 C 21	584,00
	78	777 mm	3 D 777 C 21	461,80	4 D 777 C 21	539,40	5 D 777 C 21	617,00
	90	897 mm	3 D 897 C 21	493,90	4 D 897 C 21	582,20	5 D 897 C 21	670,50
	96	957 mm	3 D 957 C 21	517,90	4 D 957 C 21	614,20	5 D 957 C 21	710,50
	108	1077 mm	3 D 1077 C 21	547,90	4 D 1077 C 21	654,20	5 D 1077 C 21	760,50
	120	1197 mm	3 D 1197 C 21	584,50	4 D 1197 C 21	703,00	5 D 1197 C 21	821,50
	132	1317 mm	3 D 1317 C 21	616,90	4 D 1317 C 21	746,20	5 D 1317 C 21	875,50
	150	1497 mm	3 D 1497 C 21	673,30	4 D 1497 C 21	821,40	5 D 1497 C 21	969,50
	162	1617 mm	3 D 1617 C 21	703,00	4 D 1617 C 21	861,00	5 D 1617 C 21	1 019,00
174	1737 mm	3 D 1737 C 21	733,60	4 D 1737 C 21	901,80	5 D 1737 C 21	1 070,00	
3	78 + 108	1827 mm	3 D 1827 C 21	895,20	4 D 1827 C 21	1 079,10	5 D 1827 C 21	1 263,00
	2 x 96	1887 mm	3 D 1887 C 21	921,30	4 D 1887 C 21	1 113,90	5 D 1887 C 21	1 306,50
	78 + 120	1947 mm	3 D 1947 C 21	931,80	4 D 1947 C 21	1 127,90	5 D 1947 C 21	1 324,00
	96 + 108	2007 mm	3 D 2007 C 21	951,30	4 D 2007 C 21	1 153,90	5 D 2007 C 21	1 356,50
	78 + 132	2067 mm	3 D 2067 C 21	964,20	4 D 2067 C 21	1 171,10	5 D 2067 C 21	1 378,00
	96 + 120	2127 mm	3 D 2127 C 21	987,90	4 D 2127 C 21	1 202,70	5 D 2127 C 21	1 417,50
	90 + 132	2187 mm	3 D 2187 C 21	996,30	4 D 2187 C 21	1 213,90	5 D 2187 C 21	1 431,50
	78 + 150	2247 mm	3 D 2247 C 21	1 020,60	4 D 2247 C 21	1 246,30	5 D 2247 C 21	1 472,00
	90 + 150	2367 mm	3 D 2367 C 21	1 052,70	4 D 2367 C 21	1 289,10	5 D 2367 C 21	1 525,50
	96 + 150	2427 mm	3 D 2427 C 21	1 076,70	4 D 2427 C 21	1 321,10	5 D 2427 C 21	1 565,50
	78 + 174	2487 mm	3 D 2487 C 21	1 080,90	4 D 2487 C 21	1 326,70	5 D 2487 C 21	1 572,50
	108 + 150	2547 mm	3 D 2547 C 21	1 106,70	4 D 2547 C 21	1 361,10	5 D 2547 C 21	1 615,50
	2 x 132	2607 mm	3 D 2607 C 21	1 119,30	4 D 2607 C 21	1 377,90	5 D 2607 C 21	1 636,50
	120 + 150	2667 mm	3 D 2667 C 21	1 143,30	4 D 2667 C 21	1 409,90	5 D 2667 C 21	1 676,50
	132 + 150	2787 mm	3 D 2787 C 21	1 175,70	4 D 2787 C 21	1 453,10	5 D 2787 C 21	1 730,50
	120 + 174	2907 mm	3 D 2907 C 21	1 203,60	4 D 2907 C 21	1 490,30	5 D 2907 C 21	1 777,00
	2 x 150	2967 mm	3 D 2967 C 21	1 232,10	4 D 2967 C 21	1 528,30	5 D 2967 C 21	1 824,50
	132 + 174	3027 mm	3 D 3027 C 21	1 236,00	4 D 3027 C 21	1 533,50	5 D 3027 C 21	1 831,00
	150 + 162	3087 mm	3 D 3087 C 21	1 261,80	4 D 3087 C 21	1 567,90	5 D 3087 C 21	1 874,00
	150 + 174	3207 mm	3 D 3207 C 21	1 292,40	4 D 3207 C 21	1 608,70	5 D 3207 C 21	1 925,00
162 + 174	3327 mm	3 D 3327 C 21	1 322,10	4 D 3327 C 21	1 648,30	5 D 3327 C 21	1 974,50	
2 x 174	3447 mm	3 D 3447 C 21	1 352,70	4 D 3447 C 21	1 689,10	5 D 3447 C 21	2 025,50	
4	78 + 132 + 150	3537 mm	3 D 3537 C 21	1 523,00	4 D 3537 C 21	1 878,00	5 D 3537 C 21	2 233,00
	66 + 2 x 150	3597 mm	3 D 3597 C 21	1 559,60	4 D 3597 C 21	1 926,80	5 D 3597 C 21	2 294,00
	90 + 132 + 150	3657 mm	3 D 3657 C 21	1 555,10	4 D 3657 C 21	1 920,80	5 D 3657 C 21	2 286,50
	78 + 2 x 150	3717 mm	3 D 3717 C 21	1 579,40	4 D 3717 C 21	1 953,20	5 D 3717 C 21	2 327,00
	120 + 2 x 132	3777 mm	3 D 3777 C 21	1 589,30	4 D 3777 C 21	1 966,40	5 D 3777 C 21	2 343,50
	90 + 2 x 150	3837 mm	3 D 3837 C 21	1 611,50	4 D 3837 C 21	1 996,00	5 D 3837 C 21	2 380,50
	3 x 132	3897 mm	3 D 3897 C 21	1 621,70	4 D 3897 C 21	2 009,60	5 D 3897 C 21	2 397,50
	120 + 132 + 150	3957 mm	3 D 3957 C 21	1 645,70	4 D 3957 C 21	2 041,60	5 D 3957 C 21	2 437,50
	108 + 2 x 150	4017 mm	3 D 4017 C 21	1 665,50	4 D 4017 C 21	2 068,00	5 D 4017 C 21	2 470,50
	2 x 132 + 150	4077 mm	3 D 4077 C 21	1 678,10	4 D 4077 C 21	2 084,80	5 D 4077 C 21	2 491,50
	120 + 2 x 150	4137 mm	3 D 4137 C 21	1 702,10	4 D 4137 C 21	2 116,80	5 D 4137 C 21	2 531,50
	78 + 2 x 174	4197 mm	3 D 4197 C 21	1 700,00	4 D 4197 C 21	2 114,00	5 D 4197 C 21	2 528,00
	132 + 2 x 150	4257 mm	3 D 4257 C 21	1 734,50	4 D 4257 C 21	2 160,00	5 D 4257 C 21	2 585,50
	2 x 132 + 174	4317 mm	3 D 4317 C 21	1 738,40	4 D 4317 C 21	2 165,20	5 D 4317 C 21	2 592,00
	132 + 150 + 162	4377 mm	3 D 4377 C 21	1 764,20	4 D 4377 C 21	2 199,60	5 D 4377 C 21	2 635,00
	3 x 150	4437 mm	3 D 4437 C 21	1 790,90	4 D 4437 C 21	2 235,20	5 D 4437 C 21	2 679,50
	108 + 2 x 174	4497 mm	3 D 4497 C 21	1 786,10	4 D 4497 C 21	2 228,80	5 D 4497 C 21	2 671,50
	2 x 150 + 162	4557 mm	3 D 4557 C 21	1 820,60	4 D 4557 C 21	2 274,80	5 D 4557 C 21	2 729,00
	120 + 2 x 174	4617 mm	3 D 4617 C 21	1 822,70	4 D 4617 C 21	2 277,60	5 D 4617 C 21	2 732,50
	2 x 150 + 174	4677 mm	3 D 4677 C 21	1 851,20	4 D 4677 C 21	2 315,60	5 D 4677 C 21	2 780,00
	132 + 2 x 174	4737 mm	3 D 4737 C 21	1 855,10	4 D 4737 C 21	2 320,80	5 D 4737 C 21	2 786,50
	150 + 162 + 174	4797 mm	3 D 4797 C 21	1 880,90	4 D 4797 C 21	2 355,20	5 D 4797 C 21	2 829,50
150 + 2 x 174	4917 mm	3 D 4917 C 21	1 911,50	4 D 4917 C 21	2 396,00	5 D 4917 C 21	2 880,50	
162 + 2 x 174	5037 mm	3 D 5037 C 21	1 941,20	4 D 5037 C 21	2 435,60	5 D 5037 C 21	2 930,00	
3 x 174	5157 mm	3 D 5157 C 21	1 971,80	4 D 5157 C 21	2 476,40	5 D 5157 C 21	2 981,00	
5	120 + 2 x 132 + 150	5247 mm	3 D 5247 C 21	2 148,10	4 D 5247 C 21	2 673,30	5 D 5247 C 21	3 198,50
	90 + 3 x 150	5307 mm	3 D 5307 C 21	2 170,30	4 D 5307 C 21	2 702,90	5 D 5307 C 21	3 235,50
	3 x 132 + 150	5367 mm	3 D 5367 C 21	2 180,50	4 D 5367 C 21	2 716,50	5 D 5367 C 21	3 252,50

Autres longueurs nous consulter

Produits soumis à éco-participation (en sus) - Voir pages 59, 60 et 64

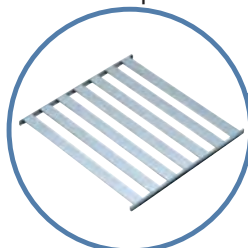

6811

LINÉAIRES RETOURS DURALINOX 6811



PRIX DES LINEAIRES EN 3-4-5 NIVEAUX

structure et clayettes DURALINOX



(Retours d'angle inclus)

Hauteur 2400 mm : voir p. 56

Profondeur 560 mm - Hauteur 2100 mm

Echelles	Composition	Longueur	3 niveaux		4 niveaux		5 niveaux	
1	66	639 mm	R 3 D 639 C 21	365,90	R 4 D 639 C 21	449,70	R 5 D 639 C 21	533,50
	78	759 mm	R 3 D 759 C 21	385,70	R 4 D 759 C 21	476,10	R 5 D 759 C 21	566,50
	90	879 mm	R 3 D 879 C 21	417,80	R 4 D 879 C 21	518,90	R 5 D 879 C 21	620,00
	96	939 mm	R 3 D 939 C 21	441,80	R 4 D 939 C 21	550,90	R 5 D 939 C 21	660,00
	108	1059 mm	R 3 D 1059 C 21	471,80	R 4 D 1059 C 21	590,90	R 5 D 1059 C 21	710,00
	120	1179 mm	R 3 D 1179 C 21	508,40	R 4 D 1179 C 21	639,70	R 5 D 1179 C 21	771,00
	132	1299 mm	R 3 D 1299 C 21	540,80	R 4 D 1299 C 21	682,90	R 5 D 1299 C 21	825,00
	150	1479 mm	R 3 D 1479 C 21	597,20	R 4 D 1479 C 21	758,10	R 5 D 1479 C 21	919,00
	162	1599 mm	R 3 D 1599 C 21	626,90	R 4 D 1599 C 21	797,70	R 5 D 1599 C 21	968,50
	174	1719 mm	R 3 D 1719 C 21	657,50	R 4 D 1719 C 21	838,50	R 5 D 1719 C 21	1 019,50
2	78 + 108	1809 mm	R 3 D 1809 C 21	819,10	R 4 D 1809 C 21	1 015,80	R 5 D 1809 C 21	1 212,50
	2 x 96	1869 mm	R 3 D 1869 C 21	845,20	R 4 D 1869 C 21	1 050,60	R 5 D 1869 C 21	1 256,00
	78 + 120	1929 mm	R 3 D 1929 C 21	855,70	R 4 D 1929 C 21	1 064,60	R 5 D 1929 C 21	1 273,50
	96 + 108	1989 mm	R 3 D 1989 C 21	875,20	R 4 D 1989 C 21	1 090,60	R 5 D 1989 C 21	1 306,00
	78 + 132	2049 mm	R 3 D 2049 C 21	888,10	R 4 D 2049 C 21	1 107,80	R 5 D 2049 C 21	1 327,50
	96 + 120	2109 mm	R 3 D 2109 C 21	911,80	R 4 D 2109 C 21	1 139,40	R 5 D 2109 C 21	1 367,00
	90 + 132	2169 mm	R 3 D 2169 C 21	920,20	R 4 D 2169 C 21	1 150,60	R 5 D 2169 C 21	1 381,00
	78 + 150	2229 mm	R 3 D 2229 C 21	944,50	R 4 D 2229 C 21	1 183,00	R 5 D 2229 C 21	1 421,50
	90 + 150	2349 mm	R 3 D 2349 C 21	976,60	R 4 D 2349 C 21	1 225,80	R 5 D 2349 C 21	1 475,00
	96 + 150	2409 mm	R 3 D 2409 C 21	1 000,60	R 4 D 2409 C 21	1 257,80	R 5 D 2409 C 21	1 515,00
	78 + 174	2469 mm	R 3 D 2469 C 21	1 004,80	R 4 D 2469 C 21	1 263,40	R 5 D 2469 C 21	1 522,00
	108 + 150	2529 mm	R 3 D 2529 C 21	1 030,60	R 4 D 2529 C 21	1 297,80	R 5 D 2529 C 21	1 565,00
	2 x 132	2589 mm	R 3 D 2589 C 21	1 043,20	R 4 D 2589 C 21	1 314,60	R 5 D 2589 C 21	1 586,00
	120 + 150	2649 mm	R 3 D 2649 C 21	1 067,20	R 4 D 2649 C 21	1 346,60	R 5 D 2649 C 21	1 626,00
	132 + 150	2769 mm	R 3 D 2769 C 21	1 099,60	R 4 D 2769 C 21	1 389,80	R 5 D 2769 C 21	1 680,00
	120 + 174	2889 mm	R 3 D 2889 C 21	1 127,50	R 4 D 2889 C 21	1 427,00	R 5 D 2889 C 21	1 726,50
	2 x 150	2949 mm	R 3 D 2949 C 21	1 156,00	R 4 D 2949 C 21	1 465,00	R 5 D 2949 C 21	1 774,00
	132 + 174	3009 mm	R 3 D 3009 C 21	1 159,90	R 4 D 3009 C 21	1 470,20	R 5 D 3009 C 21	1 780,50
	150 + 162	3069 mm	R 3 D 3069 C 21	1 185,70	R 4 D 3069 C 21	1 504,60	R 5 D 3069 C 21	1 823,50
	150 + 174	3189 mm	R 3 D 3189 C 21	1 216,30	R 4 D 3189 C 21	1 545,40	R 5 D 3189 C 21	1 874,50
162 + 174	3309 mm	R 3 D 3309 C 21	1 246,00	R 4 D 3309 C 21	1 585,00	R 5 D 3309 C 21	1 924,00	
2 x 174	3429 mm	R 3 D 3429 C 21	1 276,60	R 4 D 3429 C 21	1 625,80	R 5 D 3429 C 21	1 975,00	
3	78 + 132 + 150	3519 mm	R 3 D 3519 C 21	1 446,90	R 4 D 3519 C 21	1 814,70	R 5 D 3519 C 21	2 182,50
	66 + 2 x 150	3579 mm	R 3 D 3579 C 21	1 483,50	R 4 D 3579 C 21	1 863,50	R 5 D 3579 C 21	2 243,50
	90 + 132 + 150	3639 mm	R 3 D 3639 C 21	1 479,00	R 4 D 3639 C 21	1 857,50	R 5 D 3639 C 21	2 236,00
	78 + 2 x 150	3699 mm	R 3 D 3699 C 21	1 503,30	R 4 D 3699 C 21	1 889,90	R 5 D 3699 C 21	2 276,50
	120 + 2 x 132	3759 mm	R 3 D 3759 C 21	1 513,20	R 4 D 3759 C 21	1 903,10	R 5 D 3759 C 21	2 293,00
	90 + 2 x 150	3819 mm	R 3 D 3819 C 21	1 535,40	R 4 D 3819 C 21	1 932,70	R 5 D 3819 C 21	2 330,00
	3 x 132	3879 mm	R 3 D 3879 C 21	1 545,60	R 4 D 3879 C 21	1 946,30	R 5 D 3879 C 21	2 347,00
	120 + 132 + 150	3939 mm	R 3 D 3939 C 21	1 569,60	R 4 D 3939 C 21	1 978,30	R 5 D 3939 C 21	2 387,00
	108 + 2 x 150	3999 mm	R 3 D 3999 C 21	1 589,40	R 4 D 3999 C 21	2 004,70	R 5 D 3999 C 21	2 420,00
	2 x 132 + 150	4059 mm	R 3 D 4059 C 21	1 602,00	R 4 D 4059 C 21	2 021,50	R 5 D 4059 C 21	2 441,00
	120 + 2 x 150	4119 mm	R 3 D 4119 C 21	1 626,00	R 4 D 4119 C 21	2 053,50	R 5 D 4119 C 21	2 481,00
	78 + 2 x 174	4179 mm	R 3 D 4179 C 21	1 623,90	R 4 D 4179 C 21	2 050,70	R 5 D 4179 C 21	2 477,50
	132 + 2 x 150	4239 mm	R 3 D 4239 C 21	1 658,40	R 4 D 4239 C 21	2 096,70	R 5 D 4239 C 21	2 535,00
	2 x 132 + 174	4299 mm	R 3 D 4299 C 21	1 662,30	R 4 D 4299 C 21	2 101,90	R 5 D 4299 C 21	2 541,50
	132 + 150 + 162	4359 mm	R 3 D 4359 C 21	1 688,10	R 4 D 4359 C 21	2 136,30	R 5 D 4359 C 21	2 584,50
	3 x 150	4419 mm	R 3 D 4419 C 21	1 714,80	R 4 D 4419 C 21	2 171,90	R 5 D 4419 C 21	2 629,00
	108 + 2 x 174	4479 mm	R 3 D 4479 C 21	1 710,00	R 4 D 4479 C 21	2 165,50	R 5 D 4479 C 21	2 621,00
	2 x 150 + 162	4539 mm	R 3 D 4539 C 21	1 744,50	R 4 D 4539 C 21	2 211,50	R 5 D 4539 C 21	2 678,50
	120 + 2 x 174	4599 mm	R 3 D 4599 C 21	1 746,60	R 4 D 4599 C 21	2 214,30	R 5 D 4599 C 21	2 682,00
	2 x 150 + 174	4659 mm	R 3 D 4659 C 21	1 775,10	R 4 D 4659 C 21	2 252,30	R 5 D 4659 C 21	2 729,50
132 + 2 x 174	4719 mm	R 3 D 4719 C 21	1 779,00	R 4 D 4719 C 21	2 257,50	R 5 D 4719 C 21	2 736,00	
150 + 162 + 174	4779 mm	R 3 D 4779 C 21	1 804,80	R 4 D 4779 C 21	2 291,90	R 5 D 4779 C 21	2 779,00	
150 + 2 x 174	4899 mm	R 3 D 4899 C 21	1 835,40	R 4 D 4899 C 21	2 332,70	R 5 D 4899 C 21	2 830,00	
162 + 2 x 174	5019 mm	R 3 D 5019 C 21	1 865,10	R 4 D 5019 C 21	2 372,30	R 5 D 5019 C 21	2 879,50	
3 x 174	5139 mm	R 3 D 5139 C 21	1 895,70	R 4 D 5139 C 21	2 413,10	R 5 D 5139 C 21	2 930,50	
4	120 + 2 x 132 + 150	5229 mm	R 3 D 5229 C 21	2 072,00	R 4 D 5229 C 21	2 610,00	R 5 D 5229 C 21	3 148,00
	90 + 3 x 150	5289 mm	R 3 D 5289 C 21	2 094,20	R 4 D 5289 C 21	2 639,60	R 5 D 5289 C 21	3 185,00
	3 x 132 + 150	5349 mm	R 3 D 5349 C 21	2 104,40	R 4 D 5349 C 21	2 653,20	R 5 D 5349 C 21	3 202,00

Autres longueurs nous consulter

Produits soumis à éco-participation (en sus) - Voir pages 59, 60 et 64

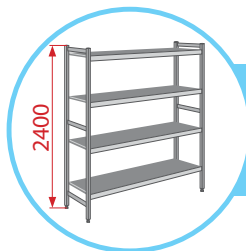

LINÉAIRES ET LINÉAIRES RETOURS
HAUTEUR 2400

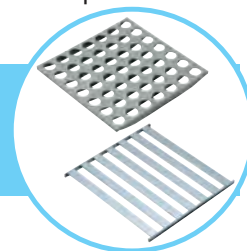

6611 - 6811

POLYMÈRE 6611 ET DURALINOX 6811
PRIX DES LINEAIRES EN 3-4-5 NIVEAUX

Profondeur 360 / 460 / 560 mm Hauteur 2400 mm			
Echelles	3 niveaux	4 niveaux	5 niveaux
1	Tarif Hauteur 2100 + 43,00 €		
2	Tarif Hauteur 2100 + 86,00 €		
3	Tarif Hauteur 2100 + 129,00 €		
4	Tarif Hauteur 2100 + 172,00 €		
5	Tarif Hauteur 2100 + 215,00 €		

CODIFICATION

Prendre le code du Tarif Hauteur 2100 et remplacer **21** par **24** à la fin du code

Exemple :

Pour un module **6611** à clayettes Polymère

2 échelles - 4 niveaux - Profondeur 360 mm - Longueur 657 mm - Hauteur 2400 mm

Tarif Hauteur 2100..... **373,20 €**

Supplément Hauteur 2400..... **+ 86,00 €** (Nombre d'échelles = 2)

TOTAL..... **459,20 €**

Codification :

4 P 657 A **21** devient 4 P 657 A **24**



FERMOSTOCK®

6611 - 6811

RAYONNAGE à clayettes amovibles



Conditions : voir p. 8

Systeme de stockage en environnement propre



Chambres froides

Grandes cuisines

Réserves

Laveries

Buanderies

Salles propres

Laboratoires

Batteries



RAYONNAGES MOBILES

PRIX DES LINEAIRES EN 4-5 NIVEAUX

structure DURALINOX



Clayettes POLYMERE 6611

roulettes composite, brides en Duralinox

Clayettes DURALINOX 6811

roulettes composite, brides en Duralinox

H:1800 mm	Profondeur 360 mm			
Longueur	4 niveaux		5 niveaux	
657 mm	4 P 657 A 18	510,40	5 P 657 A 18	549,90
777 mm	4 P 777 A 18	529,20	5 P 777 A 18	573,40
897 mm	4 P 897 A 18	547,20	5 P 897 A 18	595,90
957 mm	4 P 957 A 18	574,80	5 P 957 A 18	630,40
1077 mm	4 P 1077 A 18	587,60	5 P 1077 A 18	646,40
1197 mm	4 P 1197 A 18	606,00	5 P 1197 A 18	669,40
1317 mm	4 P 1317 A 18	627,20	5 P 1317 A 18	695,90
1497 mm	4 P 1497 A 18	661,60	5 P 1497 A 18	738,90
1617 mm	4 P 1617 A 18	686,80	5 P 1617 A 18	770,40
1737 mm	4 P 1737 A 18	702,40	5 P 1737 A 18	789,90

H:1800 mm	Profondeur 360 mm			
Longueur	4 niveaux		5 niveaux	
657 mm	4 D 657 A 18	600,40	5 D 657 A 18	662,40
777 mm	4 D 777 A 18	632,40	5 D 777 A 18	702,40
897 mm	4 D 897 A 18	678,00	5 D 897 A 18	759,40
957 mm	4 D 957 A 18	696,40	5 D 957 A 18	782,40
1077 mm	4 D 1077 A 18	733,60	5 D 1077 A 18	828,90
1197 mm	4 D 1197 A 18	766,40	5 D 1197 A 18	869,90
1317 mm	4 D 1317 A 18	801,20	5 D 1317 A 18	913,40
1497 mm	4 D 1497 A 18	865,20	5 D 1497 A 18	993,40
1617 mm	4 D 1617 A 18	910,00	5 D 1617 A 18	1049,40
1737 mm	4 D 1737 A 18	943,20	5 D 1737 A 18	1090,90

H:1800 mm	Profondeur 460 mm			
Longueur	4 niveaux		5 niveaux	
657 mm	4 P 657 B 18	525,40	5 P 657 B 18	567,10
777 mm	4 P 777 B 18	538,20	5 P 777 B 18	583,10
897 mm	4 P 897 B 18	566,20	5 P 897 B 18	618,10
957 mm	4 P 957 B 18	584,20	5 P 957 B 18	640,60
1077 mm	4 P 1077 B 18	607,40	5 P 1077 B 18	669,60
1197 mm	4 P 1197 B 18	630,20	5 P 1197 B 18	698,10
1317 mm	4 P 1317 B 18	651,40	5 P 1317 B 18	724,60
1497 mm	4 P 1497 B 18	689,40	5 P 1497 B 18	772,10
1617 mm	4 P 1617 B 18	719,40	5 P 1617 B 18	809,60
1737 mm	4 P 1737 B 18	739,00	5 P 1737 B 18	834,10

H:1800 mm	Profondeur 460 mm			
Longueur	4 niveaux		5 niveaux	
657 mm	4 D 657 B 18	622,20	5 D 657 B 18	688,10
777 mm	4 D 777 B 18	655,80	5 D 777 B 18	730,10
897 mm	4 D 897 B 18	696,60	5 D 897 B 18	781,10
957 mm	4 D 957 B 18	728,60	5 D 957 B 18	821,10
1077 mm	4 D 1077 B 18	765,40	5 D 1077 B 18	867,10
1197 mm	4 D 1197 B 18	806,20	5 D 1197 B 18	918,10
1317 mm	4 D 1317 B 18	852,20	5 D 1317 B 18	975,60
1497 mm	4 D 1497 B 18	916,20	5 D 1497 B 18	1055,60
1617 mm	4 D 1617 B 18	956,20	5 D 1617 B 18	1105,60
1737 mm	4 D 1737 B 18	999,40	5 D 1737 B 18	1159,60

H:1800 mm	Profondeur 560 mm			
Longueur	4 niveaux		5 niveaux	
657 mm	4 P 657 C 18	545,40	5 P 657 C 18	590,50
777 mm	4 P 777 C 18	561,80	5 P 777 C 18	611,00
897 mm	4 P 897 C 18	579,40	5 P 897 C 18	633,00
957 mm	4 P 957 C 18	613,00	5 P 957 C 18	675,00
1077 mm	4 P 1077 C 18	629,40	5 P 1077 C 18	695,50
1197 mm	4 P 1197 C 18	646,60	5 P 1197 C 18	717,00
1317 mm	4 P 1317 C 18	670,20	5 P 1317 C 18	746,50
1497 mm	4 P 1497 C 18	715,00	5 P 1497 C 18	802,50
1617 mm	4 P 1617 C 18	751,80	5 P 1617 C 18	848,50
1737 mm	4 P 1737 C 18	771,80	5 P 1737 C 18	873,50

H:1800 mm	Profondeur 560 mm			
Longueur	4 niveaux		5 niveaux	
657 mm	4 D 657 C 18	649,00	5 D 657 C 18	720,00
777 mm	4 D 777 C 18	675,40	5 D 777 C 18	753,00
897 mm	4 D 897 C 18	718,20	5 D 897 C 18	806,50
957 mm	4 D 957 C 18	750,20	5 D 957 C 18	846,50
1077 mm	4 D 1077 C 18	790,20	5 D 1077 C 18	896,50
1197 mm	4 D 1197 C 18	839,00	5 D 1197 C 18	957,50
1317 mm	4 D 1317 C 18	882,20	5 D 1317 C 18	1011,50
1497 mm	4 D 1497 C 18	957,40	5 D 1497 C 18	1105,50
1617 mm	4 D 1617 C 18	997,00	5 D 1617 C 18	1155,00
1737 mm	4 D 1737 C 18	1037,80	5 D 1737 C 18	1206,00

Produits soumis à éco-participation (en sus) - Voir pages 59, 60 et 64

Autres hauteurs nous consulter

Charge maximum par niveau (uniformément répartie)

Longueur éléments (en mm)	660	780	900	960	1080	1200	1320	1500	1620	1740
Fermostock 6611 (en kg)	120	120	120	120	120	120	120	120	120	120
Fermostock 6811et 6811/B (en kg)	200	200	200	200	160	160	160	120	120	120

Charge maximum : 240 kg pour un linéaire entre deux échelles

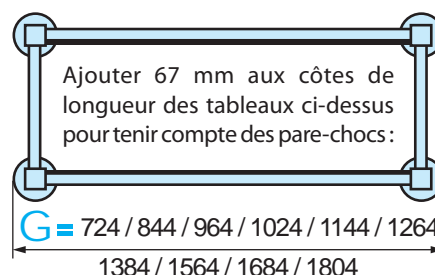



ÉLÉMENTS DE COMPOSITION



PRIX D'UN NIVEAU COMPLET - Clayettes + 2 longerons + 4 brides

6611 POLYMERE									
Longueur	360 mm		EP*	460 mm		EP*	560 mm		EP*
66	64256	39,50	0,11	64264	41,70	0,13	64272	45,10	0,16
78	64257	44,20	0,14	64265	44,90	0,15	64273	49,20	0,18
90	64258	48,70	0,15	64266	51,90	0,18	64274	53,60	0,21
96	64259	55,60	0,16	64267	56,40	0,19	64275	62,00	0,22
108	64260	58,80	0,18	64268	62,20	0,22	64276	66,10	0,25
120	64261	63,40	0,20	64269	67,90	0,23	64277	70,40	0,29
132	64262	68,70	0,20	64270	73,20	0,25	64278	76,30	0,31
150	64263	77,30	0,26	64271	82,70	0,29	64279	87,50	0,37
162	64356	83,60	0,28	64357	90,20	0,33	64358	96,70	0,39
174	64359	87,50	0,31	64360	95,10	0,36	64361	101,70	0,44

6811 DURALINOX									
Longueur	360 mm		EP*	460 mm		EP*	560 mm		EP*
66	6425611	62,00	0,03	6426411	65,90	0,03	6427211	71,00	0,07
78	6425711	70,00	0,03	6426511	74,30	0,04	6427311	77,60	0,08
90	6425811	81,40	0,04	6426611	84,50	0,04	6427411	88,30	0,10
96	6425911	86,00	0,04	6426711	92,50	0,04	6427511	96,30	0,10
108	6426011	95,30	0,04	6426811	101,70	0,05	6427611	106,30	0,11
120	6426111	103,50	0,05	6426911	111,90	0,06	6427711	118,50	0,13
132	6426211	112,20	0,05	6427011	123,40	0,06	6427811	129,30	0,14
150	6426311	128,20	0,06	6427111	139,40	0,07	6427911	148,10	0,16
162	6435611	139,40	0,07	6435711	149,40	0,08	6435811	158,00	0,19
174	6435911	147,70	0,08	6436011	160,20	0,08	6436111	168,20	0,20

6811/B DURALINOX Petits Conditionnements									
Longueur	360 mm		EP*	460 mm		EP*	560 mm		EP*
66	63780	79,90	0,03	63787	86,90	0,03	63794	92,90	0,07
78	63781	87,20	0,03	63788	95,40	0,04	63795	105,20	0,08
90	63776	98,90	0,04	63777	106,50	0,04	63778	121,30	0,10
96	63782	111,00	0,04	63789	123,00	0,04	63796	131,00	0,10
108	63783	120,00	0,04	63790	132,70	0,05	63797	147,10	0,11
120	63784	132,80	0,05	63791	143,60	0,06	63798	163,20	0,13
132	63785	145,60	0,05	63792	156,10	0,06	63799	183,20	0,14
150	63786	166,40	0,06	63793	180,40	0,07	63800	204,90	0,16
162	63806	185,70	0,07	63805	199,80	0,08	63804	227,90	0,19
174	63803	198,50	0,08	63802	213,70	0,08	63801	243,50	0,20

PRIX D'UNE ECHELLE

	360 mm		EP*	460 mm		EP*	560 mm		EP*
Ech : H 1685 mm	6425311	74,70	0,04	6425411	77,60	0,04	6425511	80,80	0,04
Ech : H 1800 mm	6425311180	78,80	0,04	6425411180	81,80	0,04	6425511180	85,00	0,04
Ech : H 2100 mm	6425311210	107,60	0,05	6425411210	111,10	0,05	6425511210	114,50	0,05
Ech : H 2400 mm	6425311240	150,60	0,05	6425411240	154,10	0,05	6425511240	157,50	0,06

PRIX D'UN RENVOI D'ANGLE

	360 mm		EP*	460 mm		EP*	560 mm		EP*
Renvoi d'angle	64234	9,60	0,00	64235	11,20	0,00	64236	12,80	0,00

*EP = éco-participation : voir page 64

Nous pouvons vous fournir un tarif incluant les éco-participations par référence sur simple demande



ÉLÉMENTS DE COMPOSITION

RAYONNAGE MOBILE - Agréé NF hygiène alimentaire
1 Echelle hauteur 1800 mm avec roulettes composite
(1 roulette simple + 1 roulette avec frein)



PRIX D'UNE ECHELLE MOBILE

	360 mm		EP*	460 mm		EP*	560 mm		EP*
Mobile H 1800 mm	64314	176,20	0,06	64315	179,30	0,06	64316	182,50	0,06

*EP = éco-participation : voir page 64

MOINS-VALUE POUR UN RAYONNAGE EN ANGLE

Déduire d'un linéaire une échelle et ajouter des renvois d'angle en remplacement

H: 1685 mm	360 mm		460 mm		560 mm	
3 niveaux	3 MVA 16	-45,90	3 MVB 16	-44,00	3 MVC 16	-42,40
4 niveaux	4 MVA 16	-36,30	4 MVB 16	-32,80	4 MVC 16	-29,60
5 niveaux	5 MVA 16	-26,70	5 MVB 16	-21,60	5 MVC 16	-16,80

H: 1800 mm	360 mm		460 mm		560 mm	
3 niveaux	3 MVA 17	-50,00	3 MVB 17	-48,20	3 MVC 17	-46,60
4 niveaux	4 MVA 17	-40,40	4 MVB 17	-37,00	4 MVC 17	-33,80
5 niveaux	5 MVA 17	-30,80	5 MVB 17	-25,80	5 MVC 17	-21,00

H: 2100 mm	360 mm		460 mm		560 mm	
3 niveaux	3 MVA 21	-78,80	3 MVB 21	-77,50	3 MVC 21	-76,10
4 niveaux	4 MVA 21	-69,20	4 MVB 21	-66,30	4 MVC 21	-63,30
5 niveaux	5 MVA 21	-59,60	5 MVB 21	-55,10	5 MVC 21	-50,50

H: 2400 mm	360 mm		460 mm		560 mm	
3 niveaux	3 MVA 24	-121,80	3 MVB 24	-120,40	3 MVC 24	-119,10
4 niveaux	4 MVA 24	-112,20	4 MVB 24	-109,20	4 MVC 24	-106,30
5 niveaux	5 MVA 24	-102,60	5 MVB 24	-98,00	5 MVC 24	-93,50

RAYONNAGES BAS



RAYONNAGES BAS Hauteur 300 mm

Longueur	Réf. 6611 Clayettes POLYMERE						Réf. 6811 Clayettes DURALINOX					
	Prof. 360		Prof. 460		Prof. 560		Prof. 360		Prof. 460		Prof. 560	
657 mm	1 P 657 A 3	138,90	1 P 657 B 3	146,90	1 P 657 C 3	155,90	1 D 657 A 3	161,40	1 D 657 B 3	171,10	1 D 657 C 3	181,80
777 mm	1 P 777 A 3	144,30	1 P 777 B 3	150,80	1 P 777 C 3	160,70	1 D 777 A 3	170,10	1 D 777 B 3	180,20	1 D 777 C 3	189,10
897 mm	1 P 897 A 3	150,30	1 P 897 B 3	159,30	1 P 897 C 3	166,60	1 D 897 A 3	183,00	1 D 897 B 3	191,90	1 D 897 C 3	201,30
957 mm	1 P 957 A 3	158,00	1 P 957 B 3	164,60	1 P 957 C 3	175,80	1 D 957 A 3	188,40	1 D 957 B 3	200,70	1 D 957 C 3	210,10
1077 mm	1 P 1077 A 3	162,60	1 P 1077 B 3	171,80	1 P 1077 C 3	181,30	1 D 1077 A 3	199,10	1 D 1077 B 3	211,30	1 D 1077 C 3	221,50
1197 mm	1 P 1197 A 3	168,90	1 P 1197 B 3	179,20	1 P 1197 C 3	187,30	1 D 1197 A 3	209,00	1 D 1197 B 3	223,20	1 D 1197 C 3	235,40
1317 mm	1 P 1317 A 3	176,50	1 P 1317 B 3	186,80	1 P 1317 C 3	195,50	1 D 1317 A 3	220,00	1 D 1317 B 3	237,00	1 D 1317 C 3	248,50
1497 mm	1 P 1497 A 3	186,60	1 P 1497 B 3	203,90	1 P 1497 C 3	222,20	1 D 1497 A 3	237,50	1 D 1497 B 3	254,50	1 D 1497 C 3	268,80
1617 mm	1 P 1617 A 3	201,50	1 P 1617 B 3	209,60	1 P 1617 C 3	223,70	1 D 1617 A 3	257,30	1 D 1617 B 3	273,10	1 D 1617 C 3	287,30
1737 mm	1 P 1737 A 3	208,30	1 P 1737 B 3	216,20	1 P 1737 C 3	231,80	1 D 1737 A 3	268,50	1 D 1737 B 3	286,80	1 D 1737 C 3	300,40



RAYONNAGES BAS MOBILES Hauteur 440 mm

Longueur	Réf. 6611 Clayettes POLYMERE						Réf. 6811 Clayettes DURALINOX					
	Prof. 360		Prof. 460		Prof. 560		Prof. 360		Prof. 460		Prof. 560	
657 mm	1 P 657 A 4	402,10	1 P 657 B 4	411,50	1 P 657 C 4	421,50	1 D 657 A 4	424,60	1 D 657 B 4	435,70	1 D 657 C 4	447,40
777 mm	1 P 777 A 4	408,20	1 P 777 B 4	416,10	1 P 777 C 4	427,00	1 D 777 A 4	434,00	1 D 777 B 4	445,50	1 D 777 C 4	455,40
897 mm	1 P 897 A 4	415,70	1 P 897 B 4	426,10	1 P 897 C 4	434,40	1 D 897 A 4	448,40	1 D 897 B 4	458,70	1 D 897 C 4	469,10
957 mm	1 P 957 A 4	424,20	1 P 957 B 4	432,20	1 P 957 C 4	444,40	1 D 957 A 4	454,60	1 D 957 B 4	468,30	1 D 957 C 4	478,70
1077 mm	1 P 1077 A 4	430,20	1 P 1077 B 4	440,80	1 P 1077 C 4	451,30	1 D 1077 A 4	466,70	1 D 1077 B 4	480,30	1 D 1077 C 4	491,50
1197 mm	1 P 1197 A 4	438,20	1 P 1197 B 4	449,90	1 P 1197 C 4	459,00	1 D 1197 A 4	478,30	1 D 1197 B 4	493,90	1 D 1197 C 4	507,10
1317 mm	1 P 1317 A 4	448,10	1 P 1317 B 4	459,80	1 P 1317 C 4	469,50	1 D 1317 A 4	491,60	1 D 1317 B 4	510,00	1 D 1317 C 4	522,50
1497 mm	1 P 1497 A 4	464,30	1 P 1497 B 4	483,00	1 P 1497 C 4	502,30	1 D 1497 A 4	515,20	1 D 1497 B 4	533,60	1 D 1497 C 4	548,90

Produits soumis à éco-participation (en sus) - Coût unitaire sur demande, voir page 64

Charge maximum par niveau (uniformément répartie)

Longueur éléments (en mm)	660 à 1200	1320 à 1740	Longueur éléments (en mm)	660 à 1500
Bas et Banc 6611 (en kg)	175	120	Bas mobile 6611 (en kg)	120
Bas 6811 et 6811/B (en kg)	400	350	Bas mobile 6811 et 6811/B (en kg)	240

BANC POUR VESTIAIRE DE CUISINE



PRIX DES BANCS EN 1-2 NIVEAUX

structure DURALINOX

BANCS avec clayettes Polymère 6611



Longueur	PROFONDEUR 460 mm - Hauteur 600 mm						
	1 Niveau			EP*	2 Niveaux		EP*
1197 mm	1 P 1197 B 6	224,20		0,32	2 P 1197 B 6	268,00	0,54

*EP = éco-participation : voir page 64



RAYONNAGES À NIVEAUX INCLINÉS

PRIX DES LINEAIRES EN 4-5 NIVEAUX

structure DURALINOX

*Avec clayettes Polymère 6611
Longerons et échelons anti-chute*



LINEAIRES A NIVEAUX INCLINES

Hauteur 1685 mm

LONGUEUR	PROFONDEUR 460 mm		PROFONDEUR 560 mm	
	4 Niveaux	5 Niveaux	4 Niveaux	5 Niveaux
660 mm	464,40	524,10	493,60	558,40
780 mm	473,60	535,60	526,80	599,90
900 mm	519,20	592,60	539,20	615,40
960 mm	548,40	629,10	585,60	673,40
1080 mm	578,80	667,10	621,60	718,40
1200 mm	608,40	704,10	645,20	747,90
1320 mm	638,00	741,10	666,00	773,90
1500 mm	692,40	809,10	752,00	881,40
1620 mm	715,20	837,60	758,00	888,90
1740 mm	741,60	870,60	790,40	929,40

LINEAIRES MOBILES A NIVEAUX INCLINES

Hauteur 1820 mm

LONGUEUR	PROFONDEUR 460 mm		PROFONDEUR 560 mm	
	4 Niveaux	5 Niveaux	4 Niveaux	5 Niveaux
660 mm	735,80	795,50	765,00	829,80
780 mm	745,00	807,00	798,20	871,30
900 mm	790,60	864,00	810,60	886,80
960 mm	819,80	900,50	857,00	944,80
1080 mm	850,20	938,50	893,00	989,80
1200 mm	879,80	975,50	916,60	1019,30
1320 mm	909,40	1012,50	937,40	1045,30
1500 mm	963,80	1080,50	1023,40	1152,80
1620 mm	986,60	1109,00	1029,40	1160,30
1740 mm	1013,00	1142,00	1061,80	1200,80

Produits soumis à éco-participation (en sus) - Coût unitaire sur demande, voir page 64

Charge maximum par niveau (uniformément répartie)

Longueur éléments (en mm) 660 à 1740

Fermostock 6611 à niveaux inclinés (en kg) 120

Charge maximum : 600 kg pour un linéaire entre deux échelles

Charge maximum par niveau (uniformément répartie)

Longueur éléments (en mm) 660 à 1740

Fermostock 6611 mobile à niveaux inclinés (en kg) 90

Charge maximum : 240 kg pour un linéaire entre deux échelles



PRIX DES PIÈCES DÉTACHÉES

RAYONNAGES FERMOSTOCK



CLAYETTES	A = Largeur 300 mm			EP*	B = Largeur 420 mm			EP*
N° 6611 Polymère								
Profondeur 330 mm	13056-16	7,90	0,03		13057-16	10,40	0,04	
Profondeur 430 mm	12783-16	8,70	0,04		12784-16	11,60	0,05	
Profondeur 531 mm	15053-16	11,00	0,05		15054-16	13,10	0,07	
N° 6811 Duralinox								
Profondeur 330 mm	61175	16,00	0,00		61176	22,90	0,00	
Profondeur 430 mm	61177	19,50	0,00		61178	27,00	0,00	
Profondeur 531 mm	61772	23,00	0,00		61773	31,50	0,00	
N° 6811/B Duralinox								
Profondeur 330 mm	60986	31,00	0,00		60987	43,50	0,00	
Profondeur 430 mm	60988	36,00	0,00		60989	51,00	0,00	
Profondeur 531 mm	60990	43,40	0,00		60991	60,00	0,00	

LONGERONS			EP*
Longeron pour niveau 66	1596091066	14,40	0,01
Longeron pour niveau 78	1596091078	15,20	0,01
Longeron pour niveau 90	1596091090	16,80	0,01
Longeron pour niveau 96	1596091096	17,70	0,01
Longeron pour niveau 108	1596091108	19,20	0,01
Longeron pour niveau 120	1596091120	21,00	0,01
Longeron pour niveau 132	1596091132	23,50	0,01
Longeron pour niveau 150	1596091150	25,20	0,01
Longeron pour niveau 162	1596091162	34,50	0,02
Longeron pour niveau 174	1596091174	37,50	0,02

ACCESSOIRES			EP*
Vérin	61873-14	2,20	0,00
Sachet de 4 supports Longeron	61866	4,60	0,00
Sachet de 8 supports Longeron	61867	9,20	0,00
Embout d'échelle	15173	0,40 Prix net	0,00
Fixation murale inox pour rayonnage	1718000	9,10	0,00
Fixation au sol pour rayonnage	15110	18,30	0,00
Porte étiquette pour Rayonnages FERMOSTOCK 6611 - 6811 - 6811/B - 6622	61868	6,60	0,00
Bac de rétention pour Rayonnages FERMOSTOCK 6611 - 6811 - 6811/B - 6622	63230	282,50	0,00

*EP = éco-participation : voir page 64

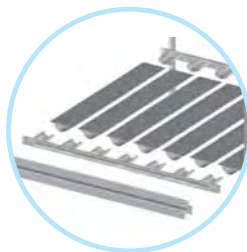

CLAYETTES SUR MESURE à faire soi-même

en DURALINOX et POLYMERE



ARTICLES	REPERES	DESIGNATIONS	DIMENSIONS	PRIX	EP*	
	1 A	EMBOUT POLYMERE	Long. 300 mm	1,40 pièce	0,00	
	1 B		Long. 420 mm	2,00 pièce	0,00	
	2 A	ELEMENT DURALINOX ANODISE	Long. 4 m	6,75 le m	0,00	
	3 A	TRAVERSE DURALINOX ANODISE	Long. 4 m	8,55 le m	0,00	
	10 A	CLAYETTE POLYMERE	Long. 300 Prof. 330	7,90 pièce	0,03	
	10 B		Long. 300 Prof. 430	8,70 pièce	0,04	
	10 C		Long. 300 Prof. 531	11,00 pièce	0,05	
	11 A		Long. 420 Prof. 330	10,40 pièce	0,04	
	11 B		Long. 420 Prof. 430	11,60 pièce	0,05	
	11 C		Long. 420 Prof. 531	13,10 pièce	0,07	
	12 B		CLAYETTE PLEINE POLYMERE	Long. 300 Prof. 430	8,90 pièce	0,04
	12 C			Long. 300 Prof. 531	12,40 pièce	0,04
	13 B			Long. 420 Prof. 430	11,70 pièce	0,07
	13 C	Long. 420 Prof. 531		15,00 pièce	0,07	

⚠ Conditions d'achat spécifiques, nous consulter.

*EP = éco-participation : voir ci-dessous

Eco-participation DEA

Conformément à la législation en vigueur décret 2012-22 concernant les Déchets d'Eléments d'Ameublement (DEA), la Société FERMOD adhère à l'éco-organisme VALDELIA qui a pour mission de valoriser nos rayonnages en fin de vie.

Constitués d'aluminium et de polymère pour le FERMOSTOCK et d'acier pour le GALVASTOCK, nos rayonnages sont recyclables à 100%.

Le coût unitaire (Eco-participation) supporté pour la gestion des DEA pour tous nos rayonnages FERMOSTOCK et GALVASTOCK assimilés à de l'ameublement professionnel apparaît en sus du prix unitaire du produit sur nos factures.

Ce coût unitaire est strictement égal au coût de la gestion desdits déchets, il ne peut faire l'objet de réfaction (remise, rabais, ristourne) et les acheteurs successifs doivent le répercuter à l'identique jusqu'au client final.





AVANTAGES et SERVICES



Livraison sous 24/48 heures*

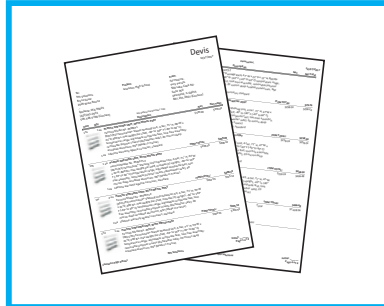

Etudes d'implantation et devis selon CCTP, plans d'implantation sous 24 H

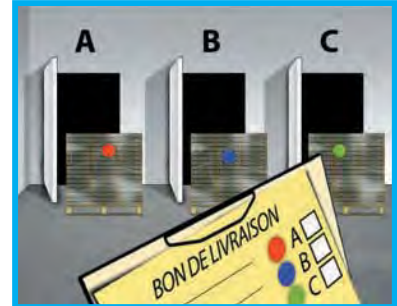

Repérage des colis

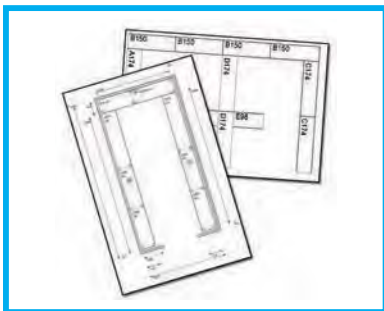

Plan de montage fourni à la livraison**



NOS ENGAGEMENTS :

- ✓ La société FERMOD prend l'engagement que les rayonnages FERMOSTOCK sont fabriqués en France.
- ✓ La société FERMOD s'engage au maintien des emplois sur le territoire national, tout en préservant la diversité de ses équipes et tout en se mobilisant pour le développement durable.



*Départ usine **Si les configurations nous ont été préalablement transmises

FERMOD ET LE BIM

BIBLIOTHÈQUES BIM pour rayonnages FERMOSTOCK 6611 - 6811 - 5711 - 6622

Des familles paramétriques légères et simples d'utilisation, 100% compatibles Revit et conformes au cahier des charges FCSI/SYNEG, disponibles sur simple demande (gabarit de nomenclature inclus).

Nos bibliothèques pour les rayonnages FERMOSTOCK sont également disponibles au format DWG et DXF.

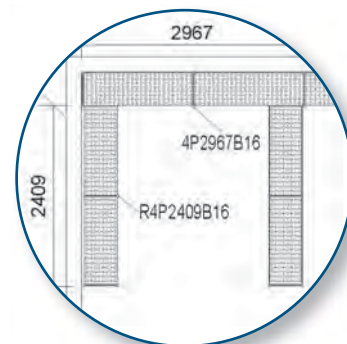



4 FAÇONS DE CALCULER LE PRIX D'UN RAYONNAGE

- 1 - Au moyen du logiciel en ligne **FERMOSTOCK** line disponible sur <http://www.fermostock.fr>
- 2 - Au moyen d'une clé usb utilisable sous Windows que nous mettons gracieusement à votre disposition sur simple demande
- 3 - En consultant notre service administration des ventes qui se tient à votre entière disposition pour toute demande de chiffrage suivant descriptifs et plans (format Autocad DWG / DXF, format pdf, ...).
- 4 - Au moyen du tarif :



Linéaires et linéaires retours pré-calculés en fonction de :

- ➔ La version choisie :
 - 6611 clayettes **Polymère** ou 6811 clayettes **Duralinox** (pages 16 à 56)
 - 5711 clayettes **Polymère** jusqu'à 120 Kg/niveau (pages 74 à 81)
 - 6622 clayettes **pleines Polymère** (pages 88 à 96)
- ➔ La profondeur et la hauteur d'échelle
- ➔ Le nombre de niveaux

Exemple :

Côtes de la chambre : **A** = 3000 mm **B** = 2000 mm

Pour un rayonnage **6611** à clayettes **Polymère**
 Profondeur 460 mm - Hauteur d'échelle 1685 mm - 4 niveaux

Prix du rayonnage d'angle = A + (B - C) soit :

Longueur A (3000 mm) dans la grille linéaire de 2967 mm (page 30)	: 894,40 €
Longueur B moins C (2000 - 460 mm) dans la grille linéaire retour de 1479 mm (page 31)	: 453,20 €
TOTAL :	1 347,60 €

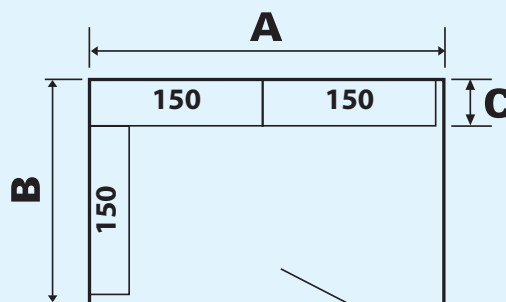



Configurations spécifiques :

- ➔ L'ensemble des éléments de composition est disponible :
 - pour le 6611 clayettes **Polymère** ou 6811 clayettes **Duralinox** : pages 59 et 60
 - pour le 5711 clayettes **Polymère** jusqu'à 120 Kg/niveau : page 82
 - pour le 6622 clayettes **pleines Polymère** : pages 97 et 98

Quelques exemples :

Exemple 1 :

Pour un rayonnage mobile **6611** à clayettes **Polymère**
 Profondeur 460 mm - Longueur 1200 mm - 3 niveaux

Prix du rayonnage :

2 échelles mobiles Hauteur 1800 mm (page 60)	2 x 179,30 = 358,60 €
3 niveaux 6611 L 120 x P 46 (page 59)	3 x 67,90 = 203,70 €
TOTAL :	562,30 €

Exemple 2 :

Pour un rayonnage **6811** à clayettes **Duralinox**
 Profondeur 560 mm - Longueur 2500 mm - Hauteur d'échelle 1800 mm - 10 niveaux

Prix du rayonnage :

Linéaire 2487 (78 + 174) 5 niveaux (page 52)	= 1 484,00 €
5 niveaux 120 x 56 supplémentaires (page 59)	5 x 118,50 = 592,50 €
5 niveaux 132 x 56 supplémentaires (page 59)	5 x 129,30 = 646,50 €
TOTAL :	2 723,00 €

Exemple 3 :

Pour un rayonnage **en U** comprenant un linéaire **RR** (2 retours sans échelle)

Côtes de la chambre : **A** = 2000 mm **B** = 3000 mm

Pour un rayonnage **6611** à clayettes **Polymère**
 Profondeur 360 mm - Hauteur d'échelle 2100 mm - 4 niveaux

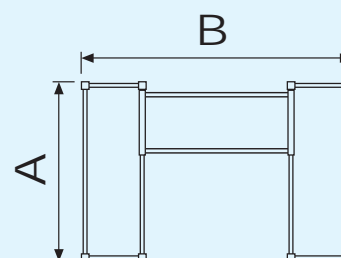

Prix du rayonnage en U :

Longueur A (2000 mm) dans la grille linéaire de 1947 mm (78+120 page 20)	2 x 753,20 = 1 506,40 €
Longueur B (3000 - (2x360)) dans la grille linéaire de 2247 mm (78+150 page 20)	= 808,80 €
- 2 x moins-value pour rayonnage en angle (page 60)	2 x - 69,20 = - 138,40 €
TOTAL du linéaire RR :	670,40 €
TOTAL du rayonnage :	2 176,80 €

DEMANDE DE PRIX
 COMMANDE

Date : _____

 Photocopiez ce document ou téléchargez le sur notre site internet www.fermod.fr/fermostock

Société : _____ Adresse : _____ _____ Tél : _____ Email : _____	Pour commande, signature + tampon SVP _____ Interlocuteur : _____ Affaire : _____ Local : _____
---	---



Cochez la référence de rayonnage, la profondeur, la hauteur et le nombre de niveaux souhaités :

	<input type="checkbox"/> 6611 Polymère	<input type="checkbox"/> 6811 Duralinox	<input type="checkbox"/> 6811/B Duralinox	<input type="checkbox"/> 6622 Polymère Clayettes pleines	<input type="checkbox"/> 5711 Polymère jusqu'à 120 Kg/niveau
Quantité					
Profondeur (en mm)	<input type="checkbox"/> 360	<input type="checkbox"/> 460	<input type="checkbox"/> 560	<input type="checkbox"/> 460 <input type="checkbox"/> 560	<input type="checkbox"/> 360 <input type="checkbox"/> 460
Hauteur (en mm)	<input type="checkbox"/> 1685 <input type="checkbox"/> 2400	<input type="checkbox"/> 1800 <input type="checkbox"/> Mobile (1800)	<input type="checkbox"/> 2100	<input type="checkbox"/> 1685 <input type="checkbox"/> 1800 <input type="checkbox"/> 2400 <input type="checkbox"/> Mobile (1800)	<input type="checkbox"/> 1685 <input type="checkbox"/> 1800
Nombre de niveaux	<input type="checkbox"/> 3 <input type="checkbox"/> Autre : _____	<input type="checkbox"/> 4 <input type="checkbox"/> Autre : _____	<input type="checkbox"/> 5	<input type="checkbox"/> 3 <input type="checkbox"/> 4 <input type="checkbox"/> 5 <input type="checkbox"/> Autre : _____	<input type="checkbox"/> 3 <input type="checkbox"/> 4 <input type="checkbox"/> 5 <input type="checkbox"/> Autre : _____
Porte-étiquettes	Quantité : _____			Quantité : _____	
Bac de rétention	Quantité : _____				
Longueurs standards	660 - 780 - 900 - 960 - 1080 - 1200 - 1320 - 1500 - 1620 - 1740			660 - 780 - 900 - 960 - 1080 1200 - 1320 - 1500 - 1620 - 1740	650 - 770 - 890 - 950 - 1070 1190 - 1310 - 1490 - 1610 - 1730

SCHEMA D'IMPLANTATION LINEAIRE

Indiquez vos côtes de linéaire ou vos côtes intérieures de chambre froide sur l'un des schémas standards ci-dessous ou dessinez votre propre schéma dans le cadre

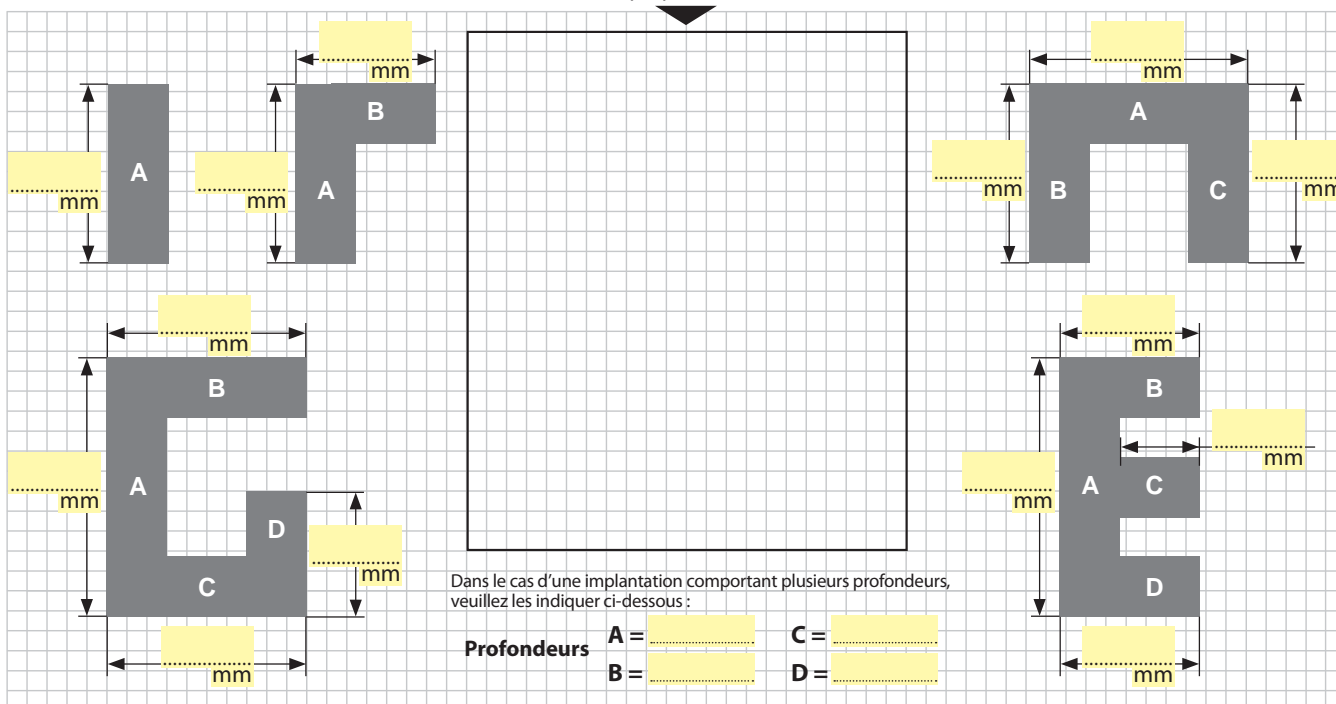

COMMENTAIRES



FERMOSTOCK®

5711

Rayonnage à clayettes Polymère amovibles



NOUVEAU

Jusqu'à
**120 Kg /
niveau**

Système de stockage en environnement propre



Charge maximum
jusqu'à 120 kg / niveau



Conditions :
voir p. 8



Chambres froides



Grandes cuisines



Réserves



Laveries



Buanderies



Salles propres



Laboratoires



Batteries

FERMOSTOCK®

5711

Rayonnage à clayettes Polymère amovibles

Rayonnage fixe

D'une grande rigidité grâce à sa conception d'assemblage par emmanchement conique avec bride en Duralinox, et par son nouveau système breveté de couplage clayettes/longerons.

Le rayonnage FERMOSTOCK 5711 s'installe en linéaire droit, en angle « L », en « U », en « T », en « + », au choix.

Ce système permet à une seule personne d'assurer le montage rapide et définitif d'aménagements complets, sans outils.

Conçu pour résister à une température de - 40 °C à + 80°C, c'est le produit idéal pour l'équipement des chambres froides.

Le rayonnage FERMOSTOCK 5711, destiné aux professionnels des métiers de l'alimentaire, est conforme aux règles et aux normes de construction pour assurer l'hygiène à l'utilisation. Chaque clayette est apte au lavage en machine (+ 100 °C maxi).

Les multiples combinaisons des modules standards font du rayonnage FERMOSTOCK 5711, le système de stockage efficace et universel. Sur simple demande, un logiciel de calcul et d'implantation est mis à votre disposition afin de rentabiliser vos volumes de stockage.

2 hauteurs d'échelles : 1685 et 1800 mm

2 profondeurs : 360* et 460 mm

10 longueurs : 650, 770, 890, 950, 1070, 1190, 1310, 1490, 1610 et 1730 mm

* Dimension compatible gastronorme



Montage sans outils



Retour d'angle



FERMOSTOCK
line

Retrouvez notre logiciel de calcul de rayonnages en ligne sur www.fermostock.fr

Charge maximum par niveau (uniformément répartie)

Longueur éléments (en mm)	650	770	890	950	1070	1190	1310	1490	1610	1730
Fermostock 5711 (en kg)	120	120	120	120	120	120	120	120	90	90

Charges maximum : 600 kg pour un linéaire entre deux échelles

480 kg pour chaque linéaire d'une configuration comprenant un ou plusieurs retours d'angle



HYGIENE ALIMENTAIRE
www.marque-nf.com



Descriptif Technique

FERMOSTOCK®

5711



Rayonnage à structure (échelles + longerons) en Duralinox équipée de clayettes amovibles en Polymère résistant à une température de - 40°C

Agréé NF « Hygiène Alimentaire » par l'AFNOR Certification
11, Avenue Francis de Pressensé – 93571 Saint Denis La Plaine Cedex
Agréé NSF « Food Equipment »



Version

- Réf. 5711 : avec clayettes en Polymère

Dimensions

- 2 Hauteurs : 1685 et 1800 mm
- 2 Profondeurs : 360 mm* - 460 mm
- 10 Longueurs : 650, 770, 890, 950, 1070, 1190, 1310, 1490, 1610 et 1730 mm

* Dimension compatible gastronorme

Caractéristiques

- ➔ Grande rigidité grâce à sa conception d'assemblage spécifique clayettes et longerons et par emmanchement conique longeron/poteau (breveté) avec bride d'assemblage en Duralinox.
- ➔ Retour d'angle sur toute la profondeur, sans poteau.
- ➔ Montage rapide et facile sans outil.
- ➔ Possibilité de régler sans outil chaque niveau à la hauteur désirée au pas de 150 mm
- ➔ Réglage fin par vérins composite
- ➔ Température d'utilisation (-40°C/+80°C)
- ➔ Nettoyage facile grâce aux clayettes amovibles (lavables en machine +100°C maxi)
- ➔ Echelles neutres livrées sans bride, ces dernières étant livrées avec les niveaux
- ➔ Accessibilité totale des 2 côtés (pas de croisillon)
- ➔ Possibilité de montage droit, en « L », en « U », en « T », et en « + »
- ➔ Charge maximum par niveau : 120 Kg uniformément répartie
- ➔ Charge maximum 600 kg pour un linéaire entre deux échelles et 480 kg pour chaque linéaire d'une configuration comprenant un ou plusieurs retours d'angle.

Options

- Fixation murale et fixation au sol pour rayonnage FERMOSTOCK 5711 - 6611 - 6811 - 6811/B - 6622

Ce document est disponible au format
word ou pdf sur notre site :
www.fermod.fr



CARACTERISTIQUES 5711

Positions des niveaux conseillées pour 3, 4 ou 5 niveaux

Possibilités de réglages

Hauteur 1685 mm

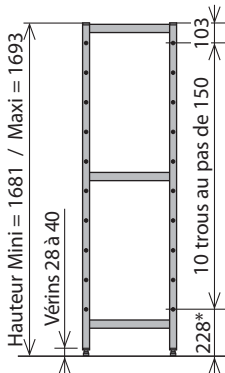

Hauteur 1800 mm

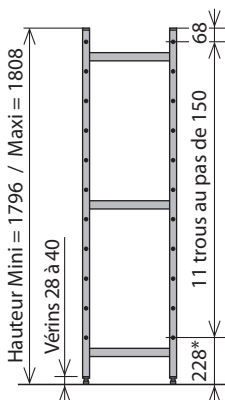

3 Niveaux

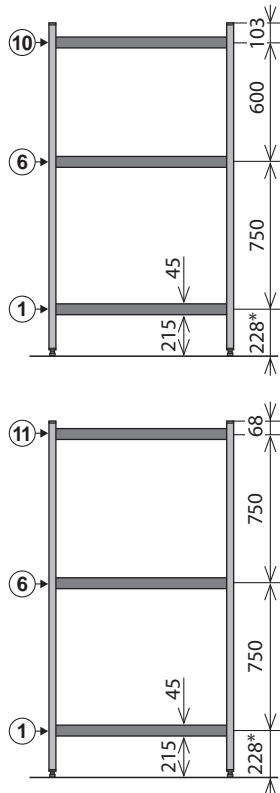

4 Niveaux

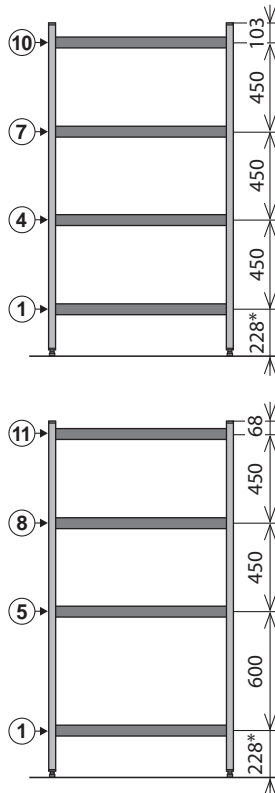

5 Niveaux

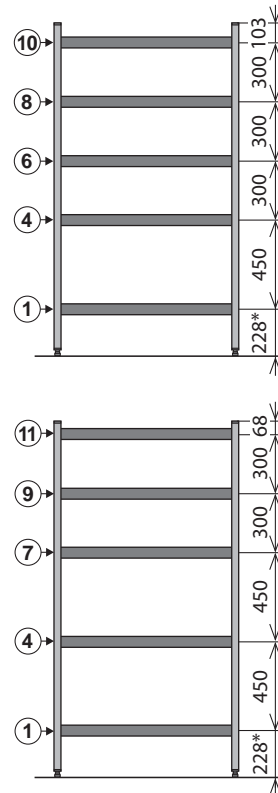

* Pour un vérin en réglage mini = 28

CLAYETTE POLYMERE

10 MODULES STANDARD

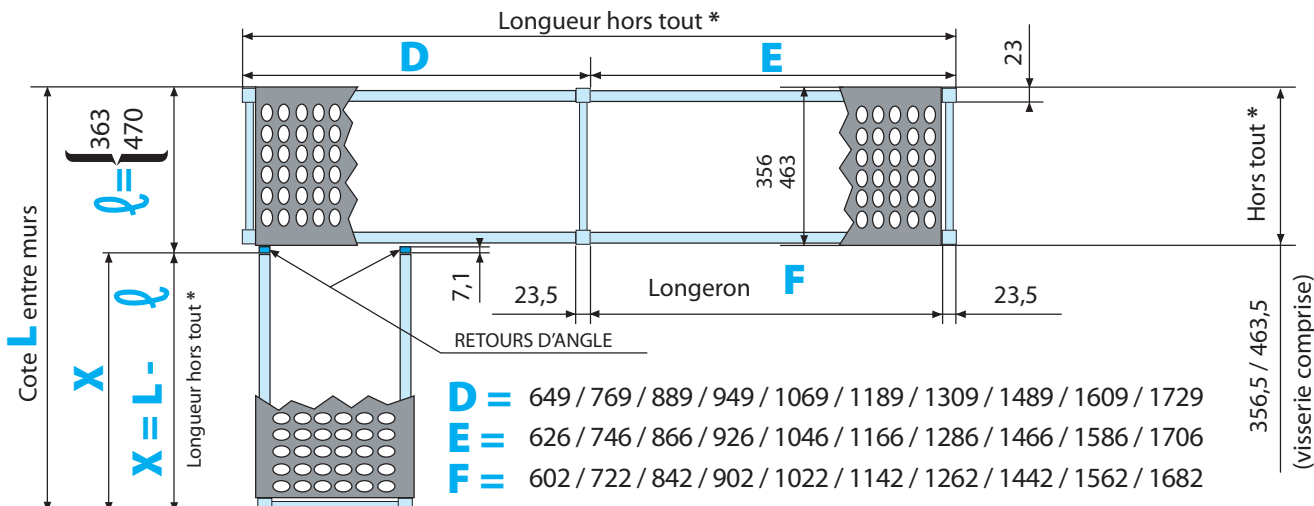
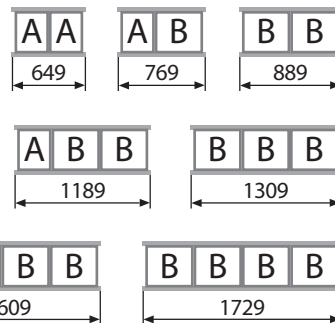
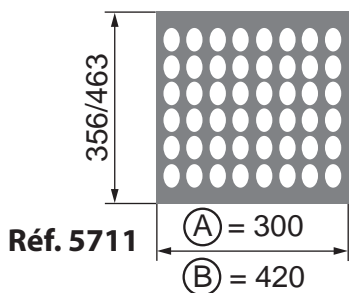

* Les longueurs indiquées sur les grilles de tarif (649, 769...) sont les longueurs hors tout
 Dimensions en mm

CODIFICATION FERMOSTOCK 5711

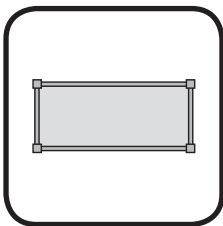

CODIFICATION LINEAIRES

La codification des linéaires complets FERMOSTOCK se décompose comme suit :

4 **E** **1755** **B** **16**

NOMBRE DE NIVEAUX
3 - 4 - 5...
Jusqu'à 11 niveaux

QUALITE DES CLAYETTES
E POLYMERE 5711

PROFONDEUR DU LINEAIRE
A 360 mm
B 460 mm

HAUTEUR D'ECHELLE
16 1685 mm
17 1800 mm

NOMBRE D'ECHELLES	LONGUEUR DU RAYONNAGE EN MM												
	2 Echelles	649	769	889	949	1069	1189	1309	1489	1609	1729		
3 Echelles	1815	1875	1935	1995	2055	2115	2175	2235	2355	2415	2475	2535	2595
	2655	2775	2895	2955	3015	3075	3195	3315	3435				
4 Echelles	3521	3581	3641	3701	3761	3821	3881	3941	4001	4061	4121	4181	4241
	4301	4361	4421	4481	4541	4601	4661	4721	4781	4901	5021	5141	
5 Echelles	5227	5287	5347										

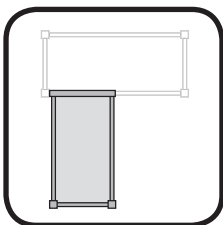

CODIFICATION LINEAIRES RETOURS

La codification des linéaires retours FERMOSTOCK se décompose comme suit :

R 4 **E** **1739** **B** **16**

NOMBRE DE NIVEAUX
3 - 4 - 5...
Jusqu'à 11 niveaux

QUALITE DES CLAYETTES
E POLYMERE 5711

PROFONDEUR DU LINEAIRE
A 360 mm
B 460 mm

HAUTEUR D'ECHELLE
16 1685 mm
17 1800 mm

NOMBRE D'ECHELLES	LONGUEUR DU RAYONNAGE EN MM												
	1 Echelle	633	753	873	933	1053	1173	1293	1473	1593	1713		
2 Echelles	1799	1859	1919	1979	2039	2099	2159	2219	2339	2399	2459	2519	2579
	2639	2759	2879	2939	2999	3059	3179	3299	3419				
3 Echelles	3505	3565	3625	3685	3745	3805	3865	3925	3985	4045	4105	4165	4225
	4285	4345	4405	4465	4525	4585	4645	4705	4765	4885	5005	5125	
4 Echelles	5211	5271	5331										

Avec retours d'angle aux deux extrémités, ajouter RR avant le code (ex : RR 4 E 1697 B 16)

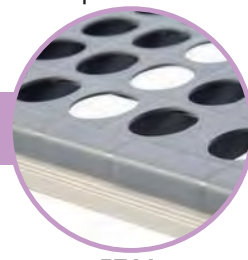

LINÉAIRES POLYMÈRE 5711

PRIX DES LINEAIRES EN 3-4-5 NIVEAUX

structure DURALINOX et clayettes POLYMÈRE

5711



Profondeur 360 mm - Hauteur 1685 mm

Echelles	Composition	Longueur	3 niveaux		4 niveaux		5 niveaux	
2	65	649 mm	3 E 649 A 16	236,20	4 E 649 A 16	270,80	5 E 649 A 16	305,40
	77	769 mm	3 E 769 A 16	246,10	4 E 769 A 16	284,00	5 E 769 A 16	321,90
	89	889 mm	3 E 889 A 16	265,60	4 E 889 A 16	310,00	5 E 889 A 16	354,40
	95	949 mm	3 E 949 A 16	274,60	4 E 949 A 16	322,00	5 E 949 A 16	369,40
	107	1069 mm	3 E 1069 A 16	292,00	4 E 1069 A 16	345,20	5 E 1069 A 16	398,40
	119	1189 mm	3 E 1189 A 16	304,30	4 E 1189 A 16	361,60	5 E 1189 A 16	418,90
	131	1309 mm	3 E 1309 A 16	321,40	4 E 1309 A 16	384,40	5 E 1309 A 16	447,40
	149	1489 mm	3 E 1489 A 16	341,80	4 E 1489 A 16	411,60	5 E 1489 A 16	481,40
	161	1609 mm	3 E 1609 A 16	360,40	4 E 1609 A 16	436,40	5 E 1609 A 16	512,40
	173	1729 mm	3 E 1729 A 16	371,80	4 E 1729 A 16	451,60	5 E 1729 A 16	531,40
3	77 + 107	1815 mm	3 E 1815 A 16	471,90	4 E 1815 A 16	563,00	5 E 1815 A 16	654,10
	2 x 95	1875 mm	3 E 1875 A 16	483,00	4 E 1875 A 16	577,80	5 E 1875 A 16	672,60
	77 + 119	1935 mm	3 E 1935 A 16	484,20	4 E 1935 A 16	579,40	5 E 1935 A 16	674,60
	95 + 107	1995 mm	3 E 1995 A 16	500,40	4 E 1995 A 16	601,00	5 E 1995 A 16	701,60
	77 + 131	2055 mm	3 E 2055 A 16	501,30	4 E 2055 A 16	602,20	5 E 2055 A 16	703,10
	65 + 149	2115 mm	3 E 2115 A 16	511,80	4 E 2115 A 16	616,20	5 E 2115 A 16	720,60
	89 + 131	2175 mm	3 E 2175 A 16	520,80	4 E 2175 A 16	628,20	5 E 2175 A 16	735,60
	77 + 149	2235 mm	3 E 2235 A 16	521,70	4 E 2235 A 16	629,40	5 E 2235 A 16	737,10
	77 + 161	2355 mm	3 E 2355 A 16	540,30	4 E 2355 A 16	654,20	5 E 2355 A 16	768,10
	95 + 149	2415 mm	3 E 2415 A 16	550,20	4 E 2415 A 16	667,40	5 E 2415 A 16	784,60
	77 + 173	2475 mm	3 E 2475 A 16	551,70	4 E 2475 A 16	669,40	5 E 2475 A 16	787,10
	107 + 149	2535 mm	3 E 2535 A 16	567,60	4 E 2535 A 16	690,60	5 E 2535 A 16	813,60
	89 + 173	2595 mm	3 E 2595 A 16	571,20	4 E 2595 A 16	695,40	5 E 2595 A 16	819,60
	119 + 149	2655 mm	3 E 2655 A 16	579,90	4 E 2655 A 16	707,00	5 E 2655 A 16	834,10
	131 + 149	2775 mm	3 E 2775 A 16	597,00	4 E 2775 A 16	729,80	5 E 2775 A 16	862,60
	119 + 173	2895 mm	3 E 2895 A 16	609,90	4 E 2895 A 16	747,00	5 E 2895 A 16	884,10
	2 x 149	2955 mm	3 E 2955 A 16	617,40	4 E 2955 A 16	757,00	5 E 2955 A 16	896,60
	131 + 173	3015 mm	3 E 3015 A 16	627,00	4 E 3015 A 16	769,80	5 E 3015 A 16	912,60
	149 + 161	3075 mm	3 E 3075 A 16	636,00	4 E 3075 A 16	781,80	5 E 3075 A 16	927,60
	149 + 173	3195 mm	3 E 3195 A 16	647,40	4 E 3195 A 16	797,00	5 E 3195 A 16	946,60
	161 + 173	3315 mm	3 E 3315 A 16	666,00	4 E 3315 A 16	821,80	5 E 3315 A 16	977,60
2 x 173	3435 mm	3 E 3435 A 16	677,40	4 E 3435 A 16	837,00	5 E 3435 A 16	996,60	
4	77 + 131 + 149	3521 mm	3 E 3521 A 16	776,90	4 E 3521 A 16	947,60	5 E 3521 A 16	1 118,30
	65 + 2 x 149	3581 mm	3 E 3581 A 16	787,40	4 E 3581 A 16	961,60	5 E 3581 A 16	1 135,80
	89 + 131 + 149	3641 mm	3 E 3641 A 16	796,40	4 E 3641 A 16	973,60	5 E 3641 A 16	1 150,80
	77 + 2 x 149	3701 mm	3 E 3701 A 16	797,30	4 E 3701 A 16	974,80	5 E 3701 A 16	1 152,30
	119 + 2 x 131	3761 mm	3 E 3761 A 16	814,70	4 E 3761 A 16	998,00	5 E 3761 A 16	1 181,30
	77 + 149 + 161	3821 mm	3 E 3821 A 16	815,90	4 E 3821 A 16	999,60	5 E 3821 A 16	1 183,30
	95 + 2 x 149	3881 mm	3 E 3881 A 16	825,80	4 E 3881 A 16	1 012,80	5 E 3881 A 16	1 199,80
	77 + 149 + 173	3941 mm	3 E 3941 A 16	827,30	4 E 3941 A 16	1 014,80	5 E 3941 A 16	1 202,30
	107 + 2 x 149	4001 mm	3 E 4001 A 16	843,20	4 E 4001 A 16	1 036,00	5 E 4001 A 16	1 228,80
	77 + 161 + 173	4061 mm	3 E 4061 A 16	845,90	4 E 4061 A 16	1 039,60	5 E 4061 A 16	1 233,30
	119 + 2 x 149	4121 mm	3 E 4121 A 16	855,50	4 E 4121 A 16	1 052,40	5 E 4121 A 16	1 249,30
	77 + 2 x 173	4181 mm	3 E 4181 A 16	857,30	4 E 4181 A 16	1 054,80	5 E 4181 A 16	1 252,30
	131 + 2 x 149	4241 mm	3 E 4241 A 16	872,60	4 E 4241 A 16	1 075,20	5 E 4241 A 16	1 277,80
	89 + 2 x 173	4301 mm	3 E 4301 A 16	876,80	4 E 4301 A 16	1 080,80	5 E 4301 A 16	1 284,80
	95 + 2 x 173	4361 mm	3 E 4361 A 16	885,80	4 E 4361 A 16	1 092,80	5 E 4361 A 16	1 299,80
	3 x 149	4421 mm	3 E 4421 A 16	893,00	4 E 4421 A 16	1 102,40	5 E 4421 A 16	1 311,80
	107 + 2 x 173	4481 mm	3 E 4481 A 16	903,20	4 E 4481 A 16	1 116,00	5 E 4481 A 16	1 328,80
	2 x 149 + 161	4541 mm	3 E 4541 A 16	911,60	4 E 4541 A 16	1 127,20	5 E 4541 A 16	1 342,80
	119 + 2 x 173	4601 mm	3 E 4601 A 16	915,50	4 E 4601 A 16	1 132,40	5 E 4601 A 16	1 349,30
	2 x 149 + 173	4661 mm	3 E 4661 A 16	923,00	4 E 4661 A 16	1 142,40	5 E 4661 A 16	1 361,80
	131 + 2 x 173	4721 mm	3 E 4721 A 16	932,60	4 E 4721 A 16	1 155,20	5 E 4721 A 16	1 377,80
	149 + 161 + 173	4781 mm	3 E 4781 A 16	941,60	4 E 4781 A 16	1 167,20	5 E 4781 A 16	1 392,80
	149 + 2 x 173	4901 mm	3 E 4901 A 16	953,00	4 E 4901 A 16	1 182,40	5 E 4901 A 16	1 411,80
	161 + 2 x 173	5021 mm	3 E 5021 A 16	971,60	4 E 5021 A 16	1 207,20	5 E 5021 A 16	1 442,80
	3 x 173	5141 mm	3 E 5141 A 16	983,00	4 E 5141 A 16	1 222,40	5 E 5141 A 16	1 461,80
5	119 + 2 x 131 + 149	5227 mm	3 E 5227 A 16	1 090,30	4 E 5227 A 16	1 343,40	5 E 5227 A 16	1 596,50
	77 + 2 x 149 + 161	5287 mm	3 E 5287 A 16	1 091,50	4 E 5287 A 16	1 345,00	5 E 5287 A 16	1 598,50
	95 + 3 x 149	5347 mm	3 E 5347 A 16	1 101,40	4 E 5347 A 16	1 358,20	5 E 5347 A 16	1 615,00

Autres longueurs nous consulter

Produits soumis à éco-participation (en sus) - Voir pages 64 et 82

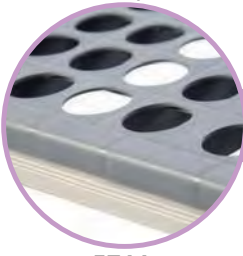

5711

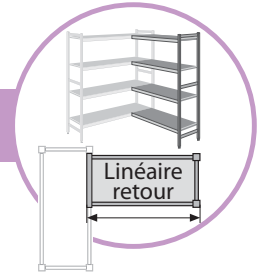

LINÉAIRES RETOURS POLYMÈRE 5711

PRIX DES LINEAIRES EN 3-4-5 NIVEAUX

structure **DURALINOX** et clayettes **POLYMÈRE**

(Retours d'angle inclus)



Profondeur 360 mm - Hauteur 1685 mm

Echelles	Composition	Longueur	3 niveaux			4 niveaux			5 niveaux		
			Code	Prix	Code	Prix	Code	Prix	Code	Prix	Code
1	65	633 mm	R 3 E 633 A 16	194,60	R 4 E 633 A 16	237,40	R 5 E 633 A 16	280,20			
	77	753 mm	R 3 E 753 A 16	204,50	R 4 E 753 A 16	250,60	R 5 E 753 A 16	296,70			
	89	873 mm	R 3 E 873 A 16	224,00	R 4 E 873 A 16	276,60	R 5 E 873 A 16	329,20			
	95	933 mm	R 3 E 933 A 16	233,00	R 4 E 933 A 16	288,60	R 5 E 933 A 16	344,20			
	107	1053 mm	R 3 E 1053 A 16	250,40	R 4 E 1053 A 16	311,80	R 5 E 1053 A 16	373,20			
	119	1173 mm	R 3 E 1173 A 16	262,70	R 4 E 1173 A 16	328,20	R 5 E 1173 A 16	393,70			
	131	1293 mm	R 3 E 1293 A 16	279,80	R 4 E 1293 A 16	351,00	R 5 E 1293 A 16	422,20			
	149	1473 mm	R 3 E 1473 A 16	300,20	R 4 E 1473 A 16	378,20	R 5 E 1473 A 16	456,20			
	161	1593 mm	R 3 E 1593 A 16	318,80	R 4 E 1593 A 16	403,00	R 5 E 1593 A 16	487,20			
	173	1713 mm	R 3 E 1713 A 16	330,20	R 4 E 1713 A 16	418,20	R 5 E 1713 A 16	506,20			
	2	77 + 107	1799 mm	R 3 E 1799 A 16	430,30	R 4 E 1799 A 16	529,60	R 5 E 1799 A 16	628,90		
2 x 95		1859 mm	R 3 E 1859 A 16	441,40	R 4 E 1859 A 16	544,40	R 5 E 1859 A 16	647,40			
77 + 119		1919 mm	R 3 E 1919 A 16	442,60	R 4 E 1919 A 16	546,00	R 5 E 1919 A 16	649,40			
95 + 107		1979 mm	R 3 E 1979 A 16	458,80	R 4 E 1979 A 16	567,60	R 5 E 1979 A 16	676,40			
77 + 131		2039 mm	R 3 E 2039 A 16	459,70	R 4 E 2039 A 16	568,80	R 5 E 2039 A 16	677,90			
65 + 149		2099 mm	R 3 E 2099 A 16	470,20	R 4 E 2099 A 16	582,80	R 5 E 2099 A 16	695,40			
89 + 131		2159 mm	R 3 E 2159 A 16	479,20	R 4 E 2159 A 16	594,80	R 5 E 2159 A 16	710,40			
77 + 149		2219 mm	R 3 E 2219 A 16	480,10	R 4 E 2219 A 16	596,00	R 5 E 2219 A 16	711,90			
77 + 161		2339 mm	R 3 E 2339 A 16	498,70	R 4 E 2339 A 16	620,80	R 5 E 2339 A 16	742,90			
95 + 149		2399 mm	R 3 E 2399 A 16	508,60	R 4 E 2399 A 16	634,00	R 5 E 2399 A 16	759,40			
77 + 173		2459 mm	R 3 E 2459 A 16	510,10	R 4 E 2459 A 16	636,00	R 5 E 2459 A 16	761,90			
107 + 149		2519 mm	R 3 E 2519 A 16	526,00	R 4 E 2519 A 16	657,20	R 5 E 2519 A 16	788,40			
89 + 173		2579 mm	R 3 E 2579 A 16	529,60	R 4 E 2579 A 16	662,00	R 5 E 2579 A 16	794,40			
119 + 149		2639 mm	R 3 E 2639 A 16	538,30	R 4 E 2639 A 16	673,60	R 5 E 2639 A 16	808,90			
131 + 149		2759 mm	R 3 E 2759 A 16	555,40	R 4 E 2759 A 16	696,40	R 5 E 2759 A 16	837,40			
119 + 173		2879 mm	R 3 E 2879 A 16	568,30	R 4 E 2879 A 16	713,60	R 5 E 2879 A 16	858,90			
2 x 149		2939 mm	R 3 E 2939 A 16	575,80	R 4 E 2939 A 16	723,60	R 5 E 2939 A 16	871,40			
131 + 173		2999 mm	R 3 E 2999 A 16	585,40	R 4 E 2999 A 16	736,40	R 5 E 2999 A 16	887,40			
149 + 161		3059 mm	R 3 E 3059 A 16	594,40	R 4 E 3059 A 16	748,40	R 5 E 3059 A 16	902,40			
149 + 173		3179 mm	R 3 E 3179 A 16	605,80	R 4 E 3179 A 16	763,60	R 5 E 3179 A 16	921,40			
161 + 173		3299 mm	R 3 E 3299 A 16	624,40	R 4 E 3299 A 16	788,40	R 5 E 3299 A 16	952,40			
2 x 173	3419 mm	R 3 E 3419 A 16	635,80	R 4 E 3419 A 16	803,60	R 5 E 3419 A 16	971,40				
3	77 + 131 + 149	3505 mm	R 3 E 3505 A 16	735,30	R 4 E 3505 A 16	914,20	R 5 E 3505 A 16	1 093,10			
	65 + 2 x 149	3565 mm	R 3 E 3565 A 16	745,80	R 4 E 3565 A 16	928,20	R 5 E 3565 A 16	1 110,60			
	89 + 131 + 149	3625 mm	R 3 E 3625 A 16	754,80	R 4 E 3625 A 16	940,20	R 5 E 3625 A 16	1 125,60			
	77 + 2 x 149	3685 mm	R 3 E 3685 A 16	755,70	R 4 E 3685 A 16	941,40	R 5 E 3685 A 16	1 127,10			
	119 + 2 x 131	3745 mm	R 3 E 3745 A 16	773,10	R 4 E 3745 A 16	964,60	R 5 E 3745 A 16	1 156,10			
	77 + 149 + 161	3805 mm	R 3 E 3805 A 16	774,30	R 4 E 3805 A 16	966,20	R 5 E 3805 A 16	1 158,10			
	95 + 2 x 149	3865 mm	R 3 E 3865 A 16	784,20	R 4 E 3865 A 16	979,40	R 5 E 3865 A 16	1 174,60			
	77 + 149 + 173	3925 mm	R 3 E 3925 A 16	785,70	R 4 E 3925 A 16	981,40	R 5 E 3925 A 16	1 177,10			
	107 + 2 x 149	3985 mm	R 3 E 3985 A 16	801,60	R 4 E 3985 A 16	1 002,60	R 5 E 3985 A 16	1 203,60			
	77 + 161 + 173	4045 mm	R 3 E 4045 A 16	804,30	R 4 E 4045 A 16	1 006,20	R 5 E 4045 A 16	1 208,10			
	119 + 2 x 149	4105 mm	R 3 E 4105 A 16	813,90	R 4 E 4105 A 16	1 019,00	R 5 E 4105 A 16	1 224,10			
	77 + 2 x 173	4165 mm	R 3 E 4165 A 16	815,70	R 4 E 4165 A 16	1 021,40	R 5 E 4165 A 16	1 227,10			
	131 + 2 x 149	4225 mm	R 3 E 4225 A 16	831,00	R 4 E 4225 A 16	1 041,80	R 5 E 4225 A 16	1 252,60			
	89 + 2 x 173	4285 mm	R 3 E 4285 A 16	835,20	R 4 E 4285 A 16	1 047,40	R 5 E 4285 A 16	1 259,60			
	95 + 2 x 173	4345 mm	R 3 E 4345 A 16	844,20	R 4 E 4345 A 16	1 059,40	R 5 E 4345 A 16	1 274,60			
	3 x 149	4405 mm	R 3 E 4405 A 16	851,40	R 4 E 4405 A 16	1 069,00	R 5 E 4405 A 16	1 286,60			
	107 + 2 x 173	4465 mm	R 3 E 4465 A 16	861,60	R 4 E 4465 A 16	1 082,60	R 5 E 4465 A 16	1 303,60			
	2 x 149 + 161	4525 mm	R 3 E 4525 A 16	870,00	R 4 E 4525 A 16	1 093,80	R 5 E 4525 A 16	1 317,60			
	119 + 2 x 173	4585 mm	R 3 E 4585 A 16	873,90	R 4 E 4585 A 16	1 099,00	R 5 E 4585 A 16	1 324,10			
	2 x 149 + 173	4645 mm	R 3 E 4645 A 16	881,40	R 4 E 4645 A 16	1 109,00	R 5 E 4645 A 16	1 336,60			
	131 + 2 x 173	4705 mm	R 3 E 4705 A 16	891,00	R 4 E 4705 A 16	1 121,80	R 5 E 4705 A 16	1 352,60			
	149 + 161 + 173	4765 mm	R 3 E 4765 A 16	900,00	R 4 E 4765 A 16	1 133,80	R 5 E 4765 A 16	1 367,60			
	149 + 2 x 173	4885 mm	R 3 E 4885 A 16	911,40	R 4 E 4885 A 16	1 149,00	R 5 E 4885 A 16	1 386,60			
	161 + 2 x 173	5005 mm	R 3 E 5005 A 16	930,00	R 4 E 5005 A 16	1 173,80	R 5 E 5005 A 16	1 417,60			
	3 x 173	5125 mm	R 3 E 5125 A 16	941,40	R 4 E 5125 A 16	1 189,00	R 5 E 5125 A 16	1 436,60			
	4	119 + 2 x 131 + 149	5211 mm	R 3 E 5211 A 16	1 048,70	R 4 E 5211 A 16	1 310,00	R 5 E 5211 A 16	1 571,30		
77 + 2 x 149 + 161		5271 mm	R 3 E 5271 A 16	1 049,90	R 4 E 5271 A 16	1 311,60	R 5 E 5271 A 16	1 573,30			
95 + 3 x 149		5331 mm	R 3 E 5331 A 16	1 059,80	R 4 E 5331 A 16	1 324,80	R 5 E 5331 A 16	1 589,80			

Autres longueurs nous consulter

Produits soumis à éco-participation (en sus) - Voir pages 64 et 82



LINÉAIRES POLYMÈRE 5711

PRIX DES LINEAIRES EN 3-4-5 NIVEAUX

structure DURALINOX et clayettes POLYMÈRE

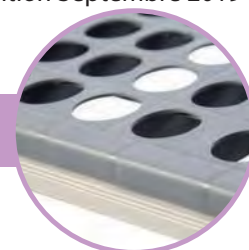
5711

Profondeur 460 mm - Hauteur 1685 mm

Echelles	Composition	Longueur	3 niveaux			4 niveaux		5 niveaux	
2	65	649 mm	3 E 649 B 16	246,20	4 E 649 B 16	282,20	5 E 649 B 16	318,20	
	77	769 mm	3 E 769 B 16	257,30	4 E 769 B 16	297,00	5 E 769 B 16	336,70	
	89	889 mm	3 E 889 B 16	276,80	4 E 889 B 16	323,00	5 E 889 B 16	369,20	
	95	949 mm	3 E 949 B 16	286,10	4 E 949 B 16	335,40	5 E 949 B 16	384,70	
	107	1069 mm	3 E 1069 B 16	304,40	4 E 1069 B 16	359,80	5 E 1069 B 16	415,20	
	119	1189 mm	3 E 1189 B 16	317,00	4 E 1189 B 16	376,60	5 E 1189 B 16	436,20	
	131	1309 mm	3 E 1309 B 16	334,40	4 E 1309 B 16	399,80	5 E 1309 B 16	465,20	
	149	1489 mm	3 E 1489 B 16	356,00	4 E 1489 B 16	428,60	5 E 1489 B 16	501,20	
	161	1609 mm	3 E 1609 B 16	375,20	4 E 1609 B 16	454,20	5 E 1609 B 16	533,20	
	173	1729 mm	3 E 1729 B 16	387,20	4 E 1729 B 16	470,20	5 E 1729 B 16	553,20	
3	77 + 107	1815 mm	3 E 1815 B 16	492,60	4 E 1815 B 16	587,70	5 E 1815 B 16	682,80	
	2 x 95	1875 mm	3 E 1875 B 16	503,10	4 E 1875 B 16	601,70	5 E 1875 B 16	700,30	
	77 + 119	1935 mm	3 E 1935 B 16	505,20	4 E 1935 B 16	604,50	5 E 1935 B 16	703,80	
	95 + 107	1995 mm	3 E 1995 B 16	521,40	4 E 1995 B 16	626,10	5 E 1995 B 16	730,80	
	77 + 131	2055 mm	3 E 2055 B 16	522,60	4 E 2055 B 16	627,70	5 E 2055 B 16	732,80	
	65 + 149	2115 mm	3 E 2115 B 16	533,10	4 E 2115 B 16	641,70	5 E 2115 B 16	750,30	
	89 + 131	2175 mm	3 E 2175 B 16	542,10	4 E 2175 B 16	653,70	5 E 2175 B 16	765,30	
	77 + 149	2235 mm	3 E 2235 B 16	544,20	4 E 2235 B 16	656,50	5 E 2235 B 16	768,80	
	77 + 161	2355 mm	3 E 2355 B 16	563,40	4 E 2355 B 16	682,10	5 E 2355 B 16	800,80	
	95 + 149	2415 mm	3 E 2415 B 16	573,00	4 E 2415 B 16	694,90	5 E 2415 B 16	816,80	
	77 + 173	2475 mm	3 E 2475 B 16	575,40	4 E 2475 B 16	698,10	5 E 2475 B 16	820,80	
	107 + 149	2535 mm	3 E 2535 B 16	591,30	4 E 2535 B 16	719,30	5 E 2535 B 16	847,30	
	89 + 173	2595 mm	3 E 2595 B 16	594,90	4 E 2595 B 16	724,10	5 E 2595 B 16	853,30	
	119 + 149	2655 mm	3 E 2655 B 16	603,90	4 E 2655 B 16	736,10	5 E 2655 B 16	868,30	
	131 + 149	2775 mm	3 E 2775 B 16	621,30	4 E 2775 B 16	759,30	5 E 2775 B 16	897,30	
	119 + 173	2895 mm	3 E 2895 B 16	635,10	4 E 2895 B 16	777,70	5 E 2895 B 16	920,30	
	2 x 149	2955 mm	3 E 2955 B 16	642,90	4 E 2955 B 16	788,10	5 E 2955 B 16	933,30	
	131 + 173	3015 mm	3 E 3015 B 16	652,50	4 E 3015 B 16	800,90	5 E 3015 B 16	949,30	
	149 + 161	3075 mm	3 E 3075 B 16	662,10	4 E 3075 B 16	813,70	5 E 3075 B 16	965,30	
149 + 173	3195 mm	3 E 3195 B 16	674,10	4 E 3195 B 16	829,70	5 E 3195 B 16	985,30		
161 + 173	3315 mm	3 E 3315 B 16	693,30	4 E 3315 B 16	855,30	5 E 3315 B 16	1 017,30		
2 x 173	3435 mm	3 E 3435 B 16	705,30	4 E 3435 B 16	871,30	5 E 3435 B 16	1 037,30		
4	77 + 131 + 149	3521 mm	3 E 3521 B 16	809,50	4 E 3521 B 16	987,20	5 E 3521 B 16	1 164,90	
	65 + 2 x 149	3581 mm	3 E 3581 B 16	820,00	4 E 3581 B 16	1 001,20	5 E 3581 B 16	1 182,40	
	89 + 131 + 149	3641 mm	3 E 3641 B 16	829,00	4 E 3641 B 16	1 013,20	5 E 3641 B 16	1 197,40	
	77 + 2 x 149	3701 mm	3 E 3701 B 16	831,10	4 E 3701 B 16	1 016,00	5 E 3701 B 16	1 200,90	
	119 + 2 x 131	3761 mm	3 E 3761 B 16	847,60	4 E 3761 B 16	1 038,00	5 E 3761 B 16	1 228,40	
	77 + 149 + 161	3821 mm	3 E 3821 B 16	850,30	4 E 3821 B 16	1 041,60	5 E 3821 B 16	1 232,90	
	95 + 2 x 149	3881 mm	3 E 3881 B 16	859,90	4 E 3881 B 16	1 054,40	5 E 3881 B 16	1 248,90	
	77 + 149 + 173	3941 mm	3 E 3941 B 16	862,30	4 E 3941 B 16	1 057,60	5 E 3941 B 16	1 252,90	
	107 + 2 x 149	4001 mm	3 E 4001 B 16	878,20	4 E 4001 B 16	1 078,80	5 E 4001 B 16	1 279,40	
	77 + 161 + 173	4061 mm	3 E 4061 B 16	881,50	4 E 4061 B 16	1 083,20	5 E 4061 B 16	1 284,90	
	119 + 2 x 149	4121 mm	3 E 4121 B 16	890,80	4 E 4121 B 16	1 095,60	5 E 4121 B 16	1 300,40	
	77 + 2 x 173	4181 mm	3 E 4181 B 16	893,50	4 E 4181 B 16	1 099,20	5 E 4181 B 16	1 304,90	
	131 + 2 x 149	4241 mm	3 E 4241 B 16	908,20	4 E 4241 B 16	1 118,80	5 E 4241 B 16	1 329,40	
	89 + 2 x 173	4301 mm	3 E 4301 B 16	913,00	4 E 4301 B 16	1 125,20	5 E 4301 B 16	1 337,40	
	95 + 2 x 173	4361 mm	3 E 4361 B 16	922,30	4 E 4361 B 16	1 137,60	5 E 4361 B 16	1 352,90	
	3 x 149	4421 mm	3 E 4421 B 16	929,80	4 E 4421 B 16	1 147,60	5 E 4421 B 16	1 365,40	
	107 + 2 x 173	4481 mm	3 E 4481 B 16	940,60	4 E 4481 B 16	1 162,00	5 E 4481 B 16	1 383,40	
	2 x 149 + 161	4541 mm	3 E 4541 B 16	949,00	4 E 4541 B 16	1 173,20	5 E 4541 B 16	1 397,40	
	119 + 2 x 173	4601 mm	3 E 4601 B 16	953,20	4 E 4601 B 16	1 178,80	5 E 4601 B 16	1 404,40	
	2 x 149 + 173	4661 mm	3 E 4661 B 16	961,00	4 E 4661 B 16	1 189,20	5 E 4661 B 16	1 417,40	
	131 + 2 x 173	4721 mm	3 E 4721 B 16	970,60	4 E 4721 B 16	1 202,00	5 E 4721 B 16	1 433,40	
149 + 161 + 173	4781 mm	3 E 4781 B 16	980,20	4 E 4781 B 16	1 214,80	5 E 4781 B 16	1 449,40		
149 + 2 x 173	4901 mm	3 E 4901 B 16	992,20	4 E 4901 B 16	1 230,80	5 E 4901 B 16	1 469,40		
161 + 2 x 173	5021 mm	3 E 5021 B 16	1 011,40	4 E 5021 B 16	1 256,40	5 E 5021 B 16	1 501,40		
3 x 173	5141 mm	3 E 5141 B 16	1 023,40	4 E 5141 B 16	1 272,40	5 E 5141 B 16	1 521,40		
5	119 + 2 x 131 + 149	5227 mm	3 E 5227 B 16	1 134,50	4 E 5227 B 16	1 397,50	5 E 5227 B 16	1 660,50	
	77 + 2 x 149 + 161	5287 mm	3 E 5287 B 16	1 137,20	4 E 5287 B 16	1 401,10	5 E 5287 B 16	1 665,00	
	95 + 3 x 149	5347 mm	3 E 5347 B 16	1 146,80	4 E 5347 B 16	1 413,90	5 E 5347 B 16	1 681,00	

Autres longueurs nous consulter

Produits soumis à éco-participation (en sus) - Voir pages 64 et 82



5711

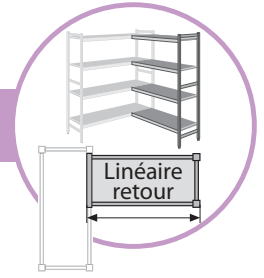

LINÉAIRES RETOURS POLYMÈRE 5711

PRIX DES LINEAIRES EN 3-4-5 NIVEAUX

structure **DURALINOX** et clayettes **POLYMÈRE**

(Retours d'angle inclus)



Profondeur 460 mm - Hauteur 1685 mm

Echelles	Composition	Longueur	3 niveaux			4 niveaux			5 niveaux		
1	65	633 mm	R 3 E 633 B 16	201,70	R 4 E 633 B 16	245,90	R 5 E 633 B 16	290,10			
	77	753 mm	R 3 E 753 B 16	212,80	R 4 E 753 B 16	260,70	R 5 E 753 B 16	308,60			
	89	873 mm	R 3 E 873 B 16	232,30	R 4 E 873 B 16	286,70	R 5 E 873 B 16	341,10			
	95	933 mm	R 3 E 933 B 16	241,60	R 4 E 933 B 16	299,10	R 5 E 933 B 16	356,60			
	107	1053 mm	R 3 E 1053 B 16	259,90	R 4 E 1053 B 16	323,50	R 5 E 1053 B 16	387,10			
	119	1173 mm	R 3 E 1173 B 16	272,50	R 4 E 1173 B 16	340,30	R 5 E 1173 B 16	408,10			
	131	1293 mm	R 3 E 1293 B 16	289,90	R 4 E 1293 B 16	363,50	R 5 E 1293 B 16	437,10			
	149	1473 mm	R 3 E 1473 B 16	311,50	R 4 E 1473 B 16	392,30	R 5 E 1473 B 16	473,10			
	161	1593 mm	R 3 E 1593 B 16	330,70	R 4 E 1593 B 16	417,90	R 5 E 1593 B 16	505,10			
	173	1713 mm	R 3 E 1713 B 16	342,70	R 4 E 1713 B 16	433,90	R 5 E 1713 B 16	525,10			
2	77 + 107	1799 mm	R 3 E 1799 B 16	448,10	R 4 E 1799 B 16	551,40	R 5 E 1799 B 16	654,70			
	2 x 95	1859 mm	R 3 E 1859 B 16	458,60	R 4 E 1859 B 16	565,40	R 5 E 1859 B 16	672,20			
	77 + 119	1919 mm	R 3 E 1919 B 16	460,70	R 4 E 1919 B 16	568,20	R 5 E 1919 B 16	675,70			
	95 + 107	1979 mm	R 3 E 1979 B 16	476,90	R 4 E 1979 B 16	589,80	R 5 E 1979 B 16	702,70			
	77 + 131	2039 mm	R 3 E 2039 B 16	478,10	R 4 E 2039 B 16	591,40	R 5 E 2039 B 16	704,70			
	65 + 149	2099 mm	R 3 E 2099 B 16	488,60	R 4 E 2099 B 16	605,40	R 5 E 2099 B 16	722,20			
	89 + 131	2159 mm	R 3 E 2159 B 16	497,60	R 4 E 2159 B 16	617,40	R 5 E 2159 B 16	737,20			
	77 + 149	2219 mm	R 3 E 2219 B 16	499,70	R 4 E 2219 B 16	620,20	R 5 E 2219 B 16	740,70			
	77 + 161	2339 mm	R 3 E 2339 B 16	518,90	R 4 E 2339 B 16	645,80	R 5 E 2339 B 16	772,70			
	95 + 149	2399 mm	R 3 E 2399 B 16	528,50	R 4 E 2399 B 16	658,60	R 5 E 2399 B 16	788,70			
	77 + 173	2459 mm	R 3 E 2459 B 16	530,90	R 4 E 2459 B 16	661,80	R 5 E 2459 B 16	792,70			
	107 + 149	2519 mm	R 3 E 2519 B 16	546,80	R 4 E 2519 B 16	683,00	R 5 E 2519 B 16	819,20			
	89 + 173	2579 mm	R 3 E 2579 B 16	550,40	R 4 E 2579 B 16	687,80	R 5 E 2579 B 16	825,20			
	119 + 149	2639 mm	R 3 E 2639 B 16	559,40	R 4 E 2639 B 16	699,80	R 5 E 2639 B 16	840,20			
	131 + 149	2759 mm	R 3 E 2759 B 16	576,80	R 4 E 2759 B 16	723,00	R 5 E 2759 B 16	869,20			
	119 + 173	2879 mm	R 3 E 2879 B 16	590,60	R 4 E 2879 B 16	741,40	R 5 E 2879 B 16	892,20			
	2 x 149	2939 mm	R 3 E 2939 B 16	598,40	R 4 E 2939 B 16	751,80	R 5 E 2939 B 16	905,20			
	131 + 173	2999 mm	R 3 E 2999 B 16	608,00	R 4 E 2999 B 16	764,60	R 5 E 2999 B 16	921,20			
	149 + 161	3059 mm	R 3 E 3059 B 16	617,60	R 4 E 3059 B 16	777,40	R 5 E 3059 B 16	937,20			
	149 + 173	3179 mm	R 3 E 3179 B 16	629,60	R 4 E 3179 B 16	793,40	R 5 E 3179 B 16	957,20			
161 + 173	3299 mm	R 3 E 3299 B 16	648,80	R 4 E 3299 B 16	819,00	R 5 E 3299 B 16	989,20				
2 x 173	3419 mm	R 3 E 3419 B 16	660,80	R 4 E 3419 B 16	835,00	R 5 E 3419 B 16	1 009,20				
3	77 + 131 + 149	3505 mm	R 3 E 3505 B 16	765,00	R 4 E 3505 B 16	950,90	R 5 E 3505 B 16	1 136,80			
	65 + 2 x 149	3565 mm	R 3 E 3565 B 16	775,50	R 4 E 3565 B 16	964,90	R 5 E 3565 B 16	1 154,30			
	89 + 131 + 149	3625 mm	R 3 E 3625 B 16	784,50	R 4 E 3625 B 16	976,90	R 5 E 3625 B 16	1 169,30			
	77 + 2 x 149	3685 mm	R 3 E 3685 B 16	786,60	R 4 E 3685 B 16	979,70	R 5 E 3685 B 16	1 172,80			
	119 + 2 x 131	3745 mm	R 3 E 3745 B 16	803,10	R 4 E 3745 B 16	1 001,70	R 5 E 3745 B 16	1 200,30			
	77 + 149 + 161	3805 mm	R 3 E 3805 B 16	805,80	R 4 E 3805 B 16	1 005,30	R 5 E 3805 B 16	1 204,80			
	95 + 2 x 149	3865 mm	R 3 E 3865 B 16	815,40	R 4 E 3865 B 16	1 018,10	R 5 E 3865 B 16	1 220,80			
	77 + 149 + 173	3925 mm	R 3 E 3925 B 16	817,80	R 4 E 3925 B 16	1 021,30	R 5 E 3925 B 16	1 224,80			
	107 + 2 x 149	3985 mm	R 3 E 3985 B 16	833,70	R 4 E 3985 B 16	1 042,50	R 5 E 3985 B 16	1 251,30			
	77 + 161 + 173	4045 mm	R 3 E 4045 B 16	837,00	R 4 E 4045 B 16	1 046,90	R 5 E 4045 B 16	1 256,80			
	119 + 2 x 149	4105 mm	R 3 E 4105 B 16	846,30	R 4 E 4105 B 16	1 059,30	R 5 E 4105 B 16	1 272,30			
	77 + 2 x 173	4165 mm	R 3 E 4165 B 16	849,00	R 4 E 4165 B 16	1 062,90	R 5 E 4165 B 16	1 276,80			
	131 + 2 x 149	4225 mm	R 3 E 4225 B 16	863,70	R 4 E 4225 B 16	1 082,50	R 5 E 4225 B 16	1 301,30			
	89 + 2 x 173	4285 mm	R 3 E 4285 B 16	868,50	R 4 E 4285 B 16	1 088,90	R 5 E 4285 B 16	1 309,30			
	95 + 2 x 173	4345 mm	R 3 E 4345 B 16	877,80	R 4 E 4345 B 16	1 101,30	R 5 E 4345 B 16	1 324,80			
	3 x 149	4405 mm	R 3 E 4405 B 16	885,30	R 4 E 4405 B 16	1 111,30	R 5 E 4405 B 16	1 337,30			
	107 + 2 x 173	4465 mm	R 3 E 4465 B 16	896,10	R 4 E 4465 B 16	1 125,70	R 5 E 4465 B 16	1 355,30			
	2 x 149 + 161	4525 mm	R 3 E 4525 B 16	904,50	R 4 E 4525 B 16	1 136,90	R 5 E 4525 B 16	1 369,30			
	119 + 2 x 173	4585 mm	R 3 E 4585 B 16	908,70	R 4 E 4585 B 16	1 142,50	R 5 E 4585 B 16	1 376,30			
	2 x 149 + 173	4645 mm	R 3 E 4645 B 16	916,50	R 4 E 4645 B 16	1 152,90	R 5 E 4645 B 16	1 389,30			
	131 + 2 x 173	4705 mm	R 3 E 4705 B 16	926,10	R 4 E 4705 B 16	1 165,70	R 5 E 4705 B 16	1 405,30			
	149 + 161 + 173	4765 mm	R 3 E 4765 B 16	935,70	R 4 E 4765 B 16	1 178,50	R 5 E 4765 B 16	1 421,30			
	149 + 2 x 173	4885 mm	R 3 E 4885 B 16	947,70	R 4 E 4885 B 16	1 194,50	R 5 E 4885 B 16	1 441,30			
	161 + 2 x 173	5005 mm	R 3 E 5005 B 16	966,90	R 4 E 5005 B 16	1 220,10	R 5 E 5005 B 16	1 473,30			
	3 x 173	5125 mm	R 3 E 5125 B 16	978,90	R 4 E 5125 B 16	1 236,10	R 5 E 5125 B 16	1 493,30			
	4	119 + 2 x 131 + 149	5211 mm	R 3 E 5211 B 16	1 090,00	R 4 E 5211 B 16	1 361,20	R 5 E 5211 B 16	1 632,40		
77 + 2 x 149 + 161		5271 mm	R 3 E 5271 B 16	1 092,70	R 4 E 5271 B 16	1 364,80	R 5 E 5271 B 16	1 636,90			
95 + 3 x 149		5331 mm	R 3 E 5331 B 16	1 102,30	R 4 E 5331 B 16	1 377,60	R 5 E 5331 B 16	1 652,90			

Autres longueurs nous consulter

Produits soumis à éco-participation (en sus) - Voir pages 64 et 82

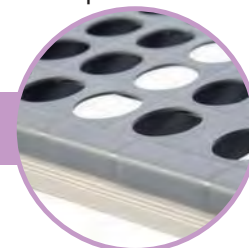

LINÉAIRES POLYMÈRE 5711

PRIX DES LINEAIRES EN 3-4-5 NIVEAUX
structure **DURALINOX** et clayettes **POLYMÈRE**

5711



Profondeur 360 mm - Hauteur 1800 mm

Echelles	Composition	Longueur	3 niveaux			4 niveaux		5 niveaux	
2	65	649 mm	3 E 649 A 17	243,80	4 E 649 A 17	278,40	5 E 649 A 17	313,00	
	77	769 mm	3 E 769 A 17	253,70	4 E 769 A 17	291,60	5 E 769 A 17	329,50	
	89	889 mm	3 E 889 A 17	273,20	4 E 889 A 17	317,60	5 E 889 A 17	362,00	
	95	949 mm	3 E 949 A 17	282,20	4 E 949 A 17	329,60	5 E 949 A 17	377,00	
	107	1069 mm	3 E 1069 A 17	299,60	4 E 1069 A 17	352,80	5 E 1069 A 17	406,00	
	119	1189 mm	3 E 1189 A 17	311,90	4 E 1189 A 17	369,20	5 E 1189 A 17	426,50	
	131	1309 mm	3 E 1309 A 17	329,00	4 E 1309 A 17	392,00	5 E 1309 A 17	455,00	
	149	1489 mm	3 E 1489 A 17	349,40	4 E 1489 A 17	419,20	5 E 1489 A 17	489,00	
	161	1609 mm	3 E 1609 A 17	368,00	4 E 1609 A 17	444,00	5 E 1609 A 17	520,00	
	173	1729 mm	3 E 1729 A 17	379,40	4 E 1729 A 17	459,20	5 E 1729 A 17	539,00	
3	77 + 107	1815 mm	3 E 1815 A 17	483,30	4 E 1815 A 17	574,40	5 E 1815 A 17	665,50	
	2 x 95	1875 mm	3 E 1875 A 17	494,40	4 E 1875 A 17	589,20	5 E 1875 A 17	684,00	
	77 + 119	1935 mm	3 E 1935 A 17	495,60	4 E 1935 A 17	590,80	5 E 1935 A 17	686,00	
	95 + 107	1995 mm	3 E 1995 A 17	511,80	4 E 1995 A 17	612,40	5 E 1995 A 17	713,00	
	77 + 131	2055 mm	3 E 2055 A 17	512,70	4 E 2055 A 17	613,60	5 E 2055 A 17	714,50	
	65 + 149	2115 mm	3 E 2115 A 17	523,20	4 E 2115 A 17	627,60	5 E 2115 A 17	732,00	
	89 + 131	2175 mm	3 E 2175 A 17	532,20	4 E 2175 A 17	639,60	5 E 2175 A 17	747,00	
	77 + 149	2235 mm	3 E 2235 A 17	533,10	4 E 2235 A 17	640,80	5 E 2235 A 17	748,50	
	77 + 161	2355 mm	3 E 2355 A 17	551,70	4 E 2355 A 17	665,60	5 E 2355 A 17	779,50	
	95 + 149	2415 mm	3 E 2415 A 17	561,60	4 E 2415 A 17	678,80	5 E 2415 A 17	796,00	
	77 + 173	2475 mm	3 E 2475 A 17	563,10	4 E 2475 A 17	680,80	5 E 2475 A 17	798,50	
	107 + 149	2535 mm	3 E 2535 A 17	579,00	4 E 2535 A 17	702,00	5 E 2535 A 17	825,00	
	89 + 173	2595 mm	3 E 2595 A 17	582,60	4 E 2595 A 17	706,80	5 E 2595 A 17	831,00	
	119 + 149	2655 mm	3 E 2655 A 17	591,30	4 E 2655 A 17	718,40	5 E 2655 A 17	845,50	
	131 + 149	2775 mm	3 E 2775 A 17	608,40	4 E 2775 A 17	741,20	5 E 2775 A 17	874,00	
	119 + 173	2895 mm	3 E 2895 A 17	621,30	4 E 2895 A 17	758,40	5 E 2895 A 17	895,50	
	2 x 149	2955 mm	3 E 2955 A 17	628,80	4 E 2955 A 17	768,40	5 E 2955 A 17	908,00	
	131 + 173	3015 mm	3 E 3015 A 17	638,40	4 E 3015 A 17	781,20	5 E 3015 A 17	924,00	
	149 + 161	3075 mm	3 E 3075 A 17	647,40	4 E 3075 A 17	793,20	5 E 3075 A 17	939,00	
	149 + 173	3195 mm	3 E 3195 A 17	658,80	4 E 3195 A 17	808,40	5 E 3195 A 17	958,00	
161 + 173	3315 mm	3 E 3315 A 17	677,40	4 E 3315 A 17	833,20	5 E 3315 A 17	989,00		
2 x 173	3435 mm	3 E 3435 A 17	688,80	4 E 3435 A 17	848,40	5 E 3435 A 17	1 008,00		
4	77 + 131 + 149	3521 mm	3 E 3521 A 17	792,10	4 E 3521 A 17	962,80	5 E 3521 A 17	1 133,50	
	65 + 2 x 149	3581 mm	3 E 3581 A 17	802,60	4 E 3581 A 17	976,80	5 E 3581 A 17	1 151,00	
	89 + 131 + 149	3641 mm	3 E 3641 A 17	811,60	4 E 3641 A 17	988,80	5 E 3641 A 17	1 166,00	
	77 + 2 x 149	3701 mm	3 E 3701 A 17	812,50	4 E 3701 A 17	990,00	5 E 3701 A 17	1 167,50	
	119 + 2 x 131	3761 mm	3 E 3761 A 17	829,90	4 E 3761 A 17	1 013,20	5 E 3761 A 17	1 196,50	
	77 + 149 + 161	3821 mm	3 E 3821 A 17	831,10	4 E 3821 A 17	1 014,80	5 E 3821 A 17	1 198,50	
	95 + 2 x 149	3881 mm	3 E 3881 A 17	841,00	4 E 3881 A 17	1 028,00	5 E 3881 A 17	1 215,00	
	77 + 149 + 173	3941 mm	3 E 3941 A 17	842,50	4 E 3941 A 17	1 030,00	5 E 3941 A 17	1 217,50	
	107 + 2 x 149	4001 mm	3 E 4001 A 17	858,40	4 E 4001 A 17	1 051,20	5 E 4001 A 17	1 244,00	
	77 + 161 + 173	4061 mm	3 E 4061 A 17	861,10	4 E 4061 A 17	1 054,80	5 E 4061 A 17	1 248,50	
	119 + 2 x 149	4121 mm	3 E 4121 A 17	870,70	4 E 4121 A 17	1 067,60	5 E 4121 A 17	1 264,50	
	77 + 2 x 173	4181 mm	3 E 4181 A 17	872,50	4 E 4181 A 17	1 070,00	5 E 4181 A 17	1 267,50	
	131 + 2 x 149	4241 mm	3 E 4241 A 17	887,80	4 E 4241 A 17	1 090,40	5 E 4241 A 17	1 293,00	
	89 + 2 x 173	4301 mm	3 E 4301 A 17	892,00	4 E 4301 A 17	1 096,00	5 E 4301 A 17	1 300,00	
	95 + 2 x 173	4361 mm	3 E 4361 A 17	901,00	4 E 4361 A 17	1 108,00	5 E 4361 A 17	1 315,00	
	3 x 149	4421 mm	3 E 4421 A 17	908,20	4 E 4421 A 17	1 117,60	5 E 4421 A 17	1 327,00	
	107 + 2 x 173	4481 mm	3 E 4481 A 17	918,40	4 E 4481 A 17	1 131,20	5 E 4481 A 17	1 344,00	
	2 x 149 + 161	4541 mm	3 E 4541 A 17	926,80	4 E 4541 A 17	1 142,40	5 E 4541 A 17	1 358,00	
	119 + 2 x 173	4601 mm	3 E 4601 A 17	930,70	4 E 4601 A 17	1 147,60	5 E 4601 A 17	1 364,50	
	2 x 149 + 173	4661 mm	3 E 4661 A 17	938,20	4 E 4661 A 17	1 157,60	5 E 4661 A 17	1 377,00	
	131 + 2 x 173	4721 mm	3 E 4721 A 17	947,80	4 E 4721 A 17	1 170,40	5 E 4721 A 17	1 393,00	
	149 + 161 + 173	4781 mm	3 E 4781 A 17	956,80	4 E 4781 A 17	1 182,40	5 E 4781 A 17	1 408,00	
	149 + 2 x 173	4901 mm	3 E 4901 A 17	968,20	4 E 4901 A 17	1 197,60	5 E 4901 A 17	1 427,00	
	161 + 2 x 173	5021 mm	3 E 5021 A 17	986,80	4 E 5021 A 17	1 222,40	5 E 5021 A 17	1 458,00	
	3 x 173	5141 mm	3 E 5141 A 17	998,20	4 E 5141 A 17	1 237,60	5 E 5141 A 17	1 477,00	
5	119 + 2 x 131 + 149	5227 mm	3 E 5227 A 17	1 109,30	4 E 5227 A 17	1 362,40	5 E 5227 A 17	1 615,50	
	77 + 2 x 149 + 161	5287 mm	3 E 5287 A 17	1 110,50	4 E 5287 A 17	1 364,00	5 E 5287 A 17	1 617,50	
	95 + 3 x 149	5347 mm	3 E 5347 A 17	1 120,40	4 E 5347 A 17	1 377,20	5 E 5347 A 17	1 634,00	

Autres longueurs nous consulter

Produits soumis à éco-participation (en sus) - Voir pages 64 et 82

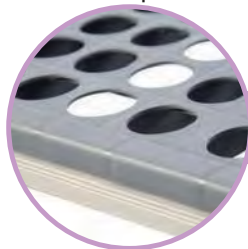

5711

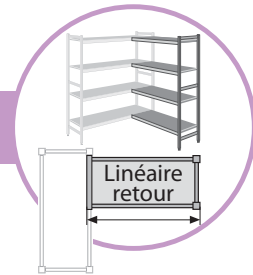

LINÉAIRES RETOURS POLYMÈRE 5711

PRIX DES LINEAIRES EN 3-4-5 NIVEAUX

structure **DURALINOX** et clayettes **POLYMÈRE**

(Retours d'angle inclus)



Profondeur 360 mm - Hauteur 1800 mm

Echelles	Composition	Longueur	3 niveaux		4 niveaux		5 niveaux	
1	65	633 mm	R 3 E 633 A 17	198,40	R 4 E 633 A 17	241,20	R 5 E 633 A 17	284,00
	77	753 mm	R 3 E 753 A 17	208,30	R 4 E 753 A 17	254,40	R 5 E 753 A 17	300,50
	89	873 mm	R 3 E 873 A 17	227,80	R 4 E 873 A 17	280,40	R 5 E 873 A 17	333,00
	95	933 mm	R 3 E 933 A 17	236,80	R 4 E 933 A 17	292,40	R 5 E 933 A 17	348,00
	107	1053 mm	R 3 E 1053 A 17	254,20	R 4 E 1053 A 17	315,60	R 5 E 1053 A 17	377,00
	119	1173 mm	R 3 E 1173 A 17	266,50	R 4 E 1173 A 17	332,00	R 5 E 1173 A 17	397,50
	131	1293 mm	R 3 E 1293 A 17	283,60	R 4 E 1293 A 17	354,80	R 5 E 1293 A 17	426,00
	149	1473 mm	R 3 E 1473 A 17	304,00	R 4 E 1473 A 17	382,00	R 5 E 1473 A 17	460,00
	161	1593 mm	R 3 E 1593 A 17	322,60	R 4 E 1593 A 17	406,80	R 5 E 1593 A 17	491,00
	173	1713 mm	R 3 E 1713 A 17	334,00	R 4 E 1713 A 17	422,00	R 5 E 1713 A 17	510,00
	2	77 + 107	1799 mm	R 3 E 1799 A 17	437,90	R 4 E 1799 A 17	537,20	R 5 E 1799 A 17
2 x 95		1859 mm	R 3 E 1859 A 17	449,00	R 4 E 1859 A 17	552,00	R 5 E 1859 A 17	655,00
77 + 119		1919 mm	R 3 E 1919 A 17	450,20	R 4 E 1919 A 17	553,60	R 5 E 1919 A 17	657,00
95 + 107		1979 mm	R 3 E 1979 A 17	466,40	R 4 E 1979 A 17	575,20	R 5 E 1979 A 17	684,00
77 + 131		2039 mm	R 3 E 2039 A 17	467,30	R 4 E 2039 A 17	576,40	R 5 E 2039 A 17	685,50
65 + 149		2099 mm	R 3 E 2099 A 17	477,80	R 4 E 2099 A 17	590,40	R 5 E 2099 A 17	703,00
89 + 131		2159 mm	R 3 E 2159 A 17	486,80	R 4 E 2159 A 17	602,40	R 5 E 2159 A 17	718,00
77 + 149		2219 mm	R 3 E 2219 A 17	487,70	R 4 E 2219 A 17	603,60	R 5 E 2219 A 17	719,50
77 + 161		2339 mm	R 3 E 2339 A 17	506,30	R 4 E 2339 A 17	628,40	R 5 E 2339 A 17	750,50
95 + 149		2399 mm	R 3 E 2399 A 17	516,20	R 4 E 2399 A 17	641,60	R 5 E 2399 A 17	767,00
77 + 173		2459 mm	R 3 E 2459 A 17	517,70	R 4 E 2459 A 17	643,60	R 5 E 2459 A 17	769,50
107 + 149		2519 mm	R 3 E 2519 A 17	533,60	R 4 E 2519 A 17	664,80	R 5 E 2519 A 17	796,00
89 + 173		2579 mm	R 3 E 2579 A 17	537,20	R 4 E 2579 A 17	669,60	R 5 E 2579 A 17	802,00
119 + 149		2639 mm	R 3 E 2639 A 17	545,90	R 4 E 2639 A 17	681,20	R 5 E 2639 A 17	816,50
131 + 149		2759 mm	R 3 E 2759 A 17	563,00	R 4 E 2759 A 17	704,00	R 5 E 2759 A 17	845,00
119 + 173		2879 mm	R 3 E 2879 A 17	575,90	R 4 E 2879 A 17	721,20	R 5 E 2879 A 17	866,50
2 x 149		2939 mm	R 3 E 2939 A 17	583,40	R 4 E 2939 A 17	731,20	R 5 E 2939 A 17	879,00
131 + 173		2999 mm	R 3 E 2999 A 17	593,00	R 4 E 2999 A 17	744,00	R 5 E 2999 A 17	895,00
149 + 161		3059 mm	R 3 E 3059 A 17	602,00	R 4 E 3059 A 17	756,00	R 5 E 3059 A 17	910,00
149 + 173		3179 mm	R 3 E 3179 A 17	613,40	R 4 E 3179 A 17	771,20	R 5 E 3179 A 17	929,00
161 + 173	3299 mm	R 3 E 3299 A 17	632,00	R 4 E 3299 A 17	796,00	R 5 E 3299 A 17	960,00	
2 x 173	3419 mm	R 3 E 3419 A 17	643,40	R 4 E 3419 A 17	811,20	R 5 E 3419 A 17	979,00	
3	77 + 131 + 149	3505 mm	R 3 E 3505 A 17	746,70	R 4 E 3505 A 17	925,60	R 5 E 3505 A 17	1 104,50
	65 + 2 x 149	3565 mm	R 3 E 3565 A 17	757,20	R 4 E 3565 A 17	939,60	R 5 E 3565 A 17	1 122,00
	89 + 131 + 149	3625 mm	R 3 E 3625 A 17	766,20	R 4 E 3625 A 17	951,60	R 5 E 3625 A 17	1 137,00
	77 + 2 x 149	3685 mm	R 3 E 3685 A 17	767,10	R 4 E 3685 A 17	952,80	R 5 E 3685 A 17	1 138,50
	119 + 2 x 131	3745 mm	R 3 E 3745 A 17	784,50	R 4 E 3745 A 17	976,00	R 5 E 3745 A 17	1 167,50
	77 + 149 + 161	3805 mm	R 3 E 3805 A 17	785,70	R 4 E 3805 A 17	977,60	R 5 E 3805 A 17	1 169,50
	95 + 2 x 149	3865 mm	R 3 E 3865 A 17	795,60	R 4 E 3865 A 17	990,80	R 5 E 3865 A 17	1 186,00
	77 + 149 + 173	3925 mm	R 3 E 3925 A 17	797,10	R 4 E 3925 A 17	992,80	R 5 E 3925 A 17	1 188,50
	107 + 2 x 149	3985 mm	R 3 E 3985 A 17	813,00	R 4 E 3985 A 17	1 014,00	R 5 E 3985 A 17	1 215,00
	77 + 161 + 173	4045 mm	R 3 E 4045 A 17	815,70	R 4 E 4045 A 17	1 017,60	R 5 E 4045 A 17	1 219,50
	119 + 2 x 149	4105 mm	R 3 E 4105 A 17	825,30	R 4 E 4105 A 17	1 030,40	R 5 E 4105 A 17	1 235,50
	77 + 2 x 173	4165 mm	R 3 E 4165 A 17	827,10	R 4 E 4165 A 17	1 032,80	R 5 E 4165 A 17	1 238,50
	131 + 2 x 149	4225 mm	R 3 E 4225 A 17	842,40	R 4 E 4225 A 17	1 053,20	R 5 E 4225 A 17	1 264,00
	89 + 2 x 173	4285 mm	R 3 E 4285 A 17	846,60	R 4 E 4285 A 17	1 058,80	R 5 E 4285 A 17	1 271,00
	95 + 2 x 173	4345 mm	R 3 E 4345 A 17	855,60	R 4 E 4345 A 17	1 070,80	R 5 E 4345 A 17	1 286,00
	3 x 149	4405 mm	R 3 E 4405 A 17	862,80	R 4 E 4405 A 17	1 080,40	R 5 E 4405 A 17	1 298,00
	107 + 2 x 173	4465 mm	R 3 E 4465 A 17	873,00	R 4 E 4465 A 17	1 094,00	R 5 E 4465 A 17	1 315,00
	2 x 149 + 161	4525 mm	R 3 E 4525 A 17	881,40	R 4 E 4525 A 17	1 105,20	R 5 E 4525 A 17	1 329,00
	119 + 2 x 173	4585 mm	R 3 E 4585 A 17	885,30	R 4 E 4585 A 17	1 110,40	R 5 E 4585 A 17	1 335,50
	2 x 149 + 173	4645 mm	R 3 E 4645 A 17	892,80	R 4 E 4645 A 17	1 120,40	R 5 E 4645 A 17	1 348,00
	131 + 2 x 173	4705 mm	R 3 E 4705 A 17	902,40	R 4 E 4705 A 17	1 133,20	R 5 E 4705 A 17	1 364,00
	149 + 161 + 173	4765 mm	R 3 E 4765 A 17	911,40	R 4 E 4765 A 17	1 145,20	R 5 E 4765 A 17	1 379,00
	149 + 2 x 173	4885 mm	R 3 E 4885 A 17	922,80	R 4 E 4885 A 17	1 160,40	R 5 E 4885 A 17	1 398,00
161 + 2 x 173	5005 mm	R 3 E 5005 A 17	941,40	R 4 E 5005 A 17	1 185,20	R 5 E 5005 A 17	1 429,00	
3 x 173	5125 mm	R 3 E 5125 A 17	952,80	R 4 E 5125 A 17	1 200,40	R 5 E 5125 A 17	1 448,00	
4	119 + 2 x 131 + 149	5211 mm	R 3 E 5211 A 17	1 063,90	R 4 E 5211 A 17	1 325,20	R 5 E 5211 A 17	1 586,50
	77 + 2 x 149 + 161	5271 mm	R 3 E 5271 A 17	1 065,10	R 4 E 5271 A 17	1 326,80	R 5 E 5271 A 17	1 588,50
	95 + 3 x 149	5331 mm	R 3 E 5331 A 17	1 075,00	R 4 E 5331 A 17	1 340,00	R 5 E 5331 A 17	1 605,00

Autres longueurs nous consulter

Produits soumis à éco-participation (en sus) - Voir pages 64 et 82

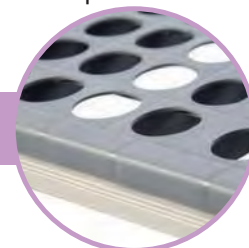

5711

LINÉAIRES POLYMÈRE 5711

PRIX DES LINEAIRES EN 3-4-5 NIVEAUX

structure DURALINOX et clayettes POLYMÈRE



Profondeur 460 mm - Hauteur 1800 mm

Echelles	Composition	Longueur	3 niveaux			4 niveaux		5 niveaux	
2	65	649 mm	3 E 649 B 17	254,20	4 E 649 B 17	290,20	5 E 649 B 17	326,20	
	77	769 mm	3 E 769 B 17	265,30	4 E 769 B 17	305,00	5 E 769 B 17	344,70	
	89	889 mm	3 E 889 B 17	284,80	4 E 889 B 17	331,00	5 E 889 B 17	377,20	
	95	949 mm	3 E 949 B 17	294,10	4 E 949 B 17	343,40	5 E 949 B 17	392,70	
	107	1069 mm	3 E 1069 B 17	312,40	4 E 1069 B 17	367,80	5 E 1069 B 17	423,20	
	119	1189 mm	3 E 1189 B 17	325,00	4 E 1189 B 17	384,60	5 E 1189 B 17	444,20	
	131	1309 mm	3 E 1309 B 17	342,40	4 E 1309 B 17	407,80	5 E 1309 B 17	473,20	
	149	1489 mm	3 E 1489 B 17	364,00	4 E 1489 B 17	436,60	5 E 1489 B 17	509,20	
	161	1609 mm	3 E 1609 B 17	383,20	4 E 1609 B 17	462,20	5 E 1609 B 17	541,20	
	173	1729 mm	3 E 1729 B 17	395,20	4 E 1729 B 17	478,20	5 E 1729 B 17	561,20	
3	77 + 107	1815 mm	3 E 1815 B 17	504,60	4 E 1815 B 17	599,70	5 E 1815 B 17	694,80	
	2 x 95	1875 mm	3 E 1875 B 17	515,10	4 E 1875 B 17	613,70	5 E 1875 B 17	712,30	
	77 + 119	1935 mm	3 E 1935 B 17	517,20	4 E 1935 B 17	616,50	5 E 1935 B 17	715,80	
	95 + 107	1995 mm	3 E 1995 B 17	533,40	4 E 1995 B 17	638,10	5 E 1995 B 17	742,80	
	77 + 131	2055 mm	3 E 2055 B 17	534,60	4 E 2055 B 17	639,70	5 E 2055 B 17	744,80	
	65 + 149	2115 mm	3 E 2115 B 17	545,10	4 E 2115 B 17	653,70	5 E 2115 B 17	762,30	
	89 + 131	2175 mm	3 E 2175 B 17	554,10	4 E 2175 B 17	665,70	5 E 2175 B 17	777,30	
	77 + 149	2235 mm	3 E 2235 B 17	556,20	4 E 2235 B 17	668,50	5 E 2235 B 17	780,80	
	77 + 161	2355 mm	3 E 2355 B 17	575,40	4 E 2355 B 17	694,10	5 E 2355 B 17	812,80	
	95 + 149	2415 mm	3 E 2415 B 17	585,00	4 E 2415 B 17	706,90	5 E 2415 B 17	828,80	
	77 + 173	2475 mm	3 E 2475 B 17	587,40	4 E 2475 B 17	710,10	5 E 2475 B 17	832,80	
	107 + 149	2535 mm	3 E 2535 B 17	603,30	4 E 2535 B 17	731,30	5 E 2535 B 17	859,30	
	89 + 173	2595 mm	3 E 2595 B 17	606,90	4 E 2595 B 17	736,10	5 E 2595 B 17	865,30	
	119 + 149	2655 mm	3 E 2655 B 17	615,90	4 E 2655 B 17	748,10	5 E 2655 B 17	880,30	
	131 + 149	2775 mm	3 E 2775 B 17	633,30	4 E 2775 B 17	771,30	5 E 2775 B 17	909,30	
	119 + 173	2895 mm	3 E 2895 B 17	647,10	4 E 2895 B 17	789,70	5 E 2895 B 17	932,30	
	2 x 149	2955 mm	3 E 2955 B 17	654,90	4 E 2955 B 17	800,10	5 E 2955 B 17	945,30	
	131 + 173	3015 mm	3 E 3015 B 17	664,50	4 E 3015 B 17	812,90	5 E 3015 B 17	961,30	
	149 + 161	3075 mm	3 E 3075 B 17	674,10	4 E 3075 B 17	825,70	5 E 3075 B 17	977,30	
	149 + 173	3195 mm	3 E 3195 B 17	686,10	4 E 3195 B 17	841,70	5 E 3195 B 17	997,30	
161 + 173	3315 mm	3 E 3315 B 17	705,30	4 E 3315 B 17	867,30	5 E 3315 B 17	1 029,30		
2 x 173	3435 mm	3 E 3435 B 17	717,30	4 E 3435 B 17	883,30	5 E 3435 B 17	1 049,30		
4	77 + 131 + 149	3521 mm	3 E 3521 B 17	825,50	4 E 3521 B 17	1 003,20	5 E 3521 B 17	1 180,90	
	65 + 2 x 149	3581 mm	3 E 3581 B 17	836,00	4 E 3581 B 17	1 017,20	5 E 3581 B 17	1 198,40	
	89 + 131 + 149	3641 mm	3 E 3641 B 17	845,00	4 E 3641 B 17	1 029,20	5 E 3641 B 17	1 213,40	
	77 + 2 x 149	3701 mm	3 E 3701 B 17	847,10	4 E 3701 B 17	1 032,00	5 E 3701 B 17	1 216,90	
	119 + 2 x 131	3761 mm	3 E 3761 B 17	863,60	4 E 3761 B 17	1 054,00	5 E 3761 B 17	1 244,40	
	77 + 149 + 161	3821 mm	3 E 3821 B 17	866,30	4 E 3821 B 17	1 057,60	5 E 3821 B 17	1 248,90	
	95 + 2 x 149	3881 mm	3 E 3881 B 17	875,90	4 E 3881 B 17	1 070,40	5 E 3881 B 17	1 264,90	
	77 + 149 + 173	3941 mm	3 E 3941 B 17	878,30	4 E 3941 B 17	1 073,60	5 E 3941 B 17	1 268,90	
	107 + 2 x 149	4001 mm	3 E 4001 B 17	894,20	4 E 4001 B 17	1 094,80	5 E 4001 B 17	1 295,40	
	77 + 161 + 173	4061 mm	3 E 4061 B 17	897,50	4 E 4061 B 17	1 099,20	5 E 4061 B 17	1 300,90	
	119 + 2 x 149	4121 mm	3 E 4121 B 17	906,80	4 E 4121 B 17	1 111,60	5 E 4121 B 17	1 316,40	
	77 + 2 x 173	4181 mm	3 E 4181 B 17	909,50	4 E 4181 B 17	1 115,20	5 E 4181 B 17	1 320,90	
	131 + 2 x 149	4241 mm	3 E 4241 B 17	924,20	4 E 4241 B 17	1 134,80	5 E 4241 B 17	1 345,40	
	89 + 2 x 173	4301 mm	3 E 4301 B 17	929,00	4 E 4301 B 17	1 141,20	5 E 4301 B 17	1 353,40	
	95 + 2 x 173	4361 mm	3 E 4361 B 17	938,30	4 E 4361 B 17	1 153,60	5 E 4361 B 17	1 368,90	
	3 x 149	4421 mm	3 E 4421 B 17	945,80	4 E 4421 B 17	1 163,60	5 E 4421 B 17	1 381,40	
	107 + 2 x 173	4481 mm	3 E 4481 B 17	956,60	4 E 4481 B 17	1 178,00	5 E 4481 B 17	1 399,40	
	2 x 149 + 161	4541 mm	3 E 4541 B 17	965,00	4 E 4541 B 17	1 189,20	5 E 4541 B 17	1 413,40	
	119 + 2 x 173	4601 mm	3 E 4601 B 17	969,20	4 E 4601 B 17	1 194,80	5 E 4601 B 17	1 420,40	
	2 x 149 + 173	4661 mm	3 E 4661 B 17	977,00	4 E 4661 B 17	1 205,20	5 E 4661 B 17	1 433,40	
	131 + 2 x 173	4721 mm	3 E 4721 B 17	986,60	4 E 4721 B 17	1 218,00	5 E 4721 B 17	1 449,40	
	149 + 161 + 173	4781 mm	3 E 4781 B 17	996,20	4 E 4781 B 17	1 230,80	5 E 4781 B 17	1 465,40	
	149 + 2 x 173	4901 mm	3 E 4901 B 17	1 008,20	4 E 4901 B 17	1 246,80	5 E 4901 B 17	1 485,40	
	161 + 2 x 173	5021 mm	3 E 5021 B 17	1 027,40	4 E 5021 B 17	1 272,40	5 E 5021 B 17	1 517,40	
	3 x 173	5141 mm	3 E 5141 B 17	1 039,40	4 E 5141 B 17	1 288,40	5 E 5141 B 17	1 537,40	
	5	119 + 2 x 131 + 149	5227 mm	3 E 5227 B 17	1 154,50	4 E 5227 B 17	1 417,50	5 E 5227 B 17	1 680,50
		77 + 2 x 149 + 161	5287 mm	3 E 5287 B 17	1 157,20	4 E 5287 B 17	1 421,10	5 E 5287 B 17	1 685,00
		95 + 3 x 149	5347 mm	3 E 5347 B 17	1 166,80	4 E 5347 B 17	1 433,90	5 E 5347 B 17	1 701,00

Autres longueurs nous consulter

Produits soumis à éco-participation (en sus) - Voir pages 64 et 82

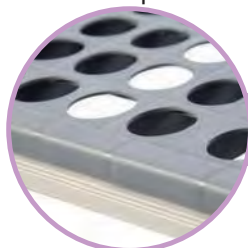

5711

LINÉAIRES RETOURS POLYMÈRE 5711



PRIX DES LINEAIRES EN 3-4-5 NIVEAUX

structure DURALINOX et clayettes POLYMÈRE

(Retours d'angle inclus)



Profondeur 460 mm - Hauteur 1800 mm

Echelles	Composition	Longueur	3 niveaux		4 niveaux		5 niveaux		
1	65	633 mm	R 3 E 633 B 17	205,70	R 4 E 633 B 17	249,90	R 5 E 633 B 17	294,10	
	77	753 mm	R 3 E 753 B 17	216,80	R 4 E 753 B 17	264,70	R 5 E 753 B 17	312,60	
	89	873 mm	R 3 E 873 B 17	236,30	R 4 E 873 B 17	290,70	R 5 E 873 B 17	345,10	
	95	933 mm	R 3 E 933 B 17	245,60	R 4 E 933 B 17	303,10	R 5 E 933 B 17	360,60	
	107	1053 mm	R 3 E 1053 B 17	263,90	R 4 E 1053 B 17	327,50	R 5 E 1053 B 17	391,10	
	119	1173 mm	R 3 E 1173 B 17	276,50	R 4 E 1173 B 17	344,30	R 5 E 1173 B 17	412,10	
	131	1293 mm	R 3 E 1293 B 17	293,90	R 4 E 1293 B 17	367,50	R 5 E 1293 B 17	441,10	
	149	1473 mm	R 3 E 1473 B 17	315,50	R 4 E 1473 B 17	396,30	R 5 E 1473 B 17	477,10	
	161	1593 mm	R 3 E 1593 B 17	334,70	R 4 E 1593 B 17	421,90	R 5 E 1593 B 17	509,10	
	173	1713 mm	R 3 E 1713 B 17	346,70	R 4 E 1713 B 17	437,90	R 5 E 1713 B 17	529,10	
2	77 + 107	1799 mm	R 3 E 1799 B 17	456,10	R 4 E 1799 B 17	559,40	R 5 E 1799 B 17	662,70	
	2 x 95	1859 mm	R 3 E 1859 B 17	466,60	R 4 E 1859 B 17	573,40	R 5 E 1859 B 17	680,20	
	77 + 119	1919 mm	R 3 E 1919 B 17	468,70	R 4 E 1919 B 17	576,20	R 5 E 1919 B 17	683,70	
	95 + 107	1979 mm	R 3 E 1979 B 17	484,90	R 4 E 1979 B 17	597,80	R 5 E 1979 B 17	710,70	
	77 + 131	2039 mm	R 3 E 2039 B 17	486,10	R 4 E 2039 B 17	599,40	R 5 E 2039 B 17	712,70	
	65 + 149	2099 mm	R 3 E 2099 B 17	496,60	R 4 E 2099 B 17	613,40	R 5 E 2099 B 17	730,20	
	89 + 131	2159 mm	R 3 E 2159 B 17	505,60	R 4 E 2159 B 17	625,40	R 5 E 2159 B 17	745,20	
	77 + 149	2219 mm	R 3 E 2219 B 17	507,70	R 4 E 2219 B 17	628,20	R 5 E 2219 B 17	748,70	
	77 + 161	2339 mm	R 3 E 2339 B 17	526,90	R 4 E 2339 B 17	653,80	R 5 E 2339 B 17	780,70	
	95 + 149	2399 mm	R 3 E 2399 B 17	536,50	R 4 E 2399 B 17	666,60	R 5 E 2399 B 17	796,70	
	77 + 173	2459 mm	R 3 E 2459 B 17	538,90	R 4 E 2459 B 17	669,80	R 5 E 2459 B 17	800,70	
	107 + 149	2519 mm	R 3 E 2519 B 17	554,80	R 4 E 2519 B 17	691,00	R 5 E 2519 B 17	827,20	
	89 + 173	2579 mm	R 3 E 2579 B 17	558,40	R 4 E 2579 B 17	695,80	R 5 E 2579 B 17	833,20	
	119 + 149	2639 mm	R 3 E 2639 B 17	567,40	R 4 E 2639 B 17	707,80	R 5 E 2639 B 17	848,20	
	131 + 149	2759 mm	R 3 E 2759 B 17	584,80	R 4 E 2759 B 17	731,00	R 5 E 2759 B 17	877,20	
	119 + 173	2879 mm	R 3 E 2879 B 17	598,60	R 4 E 2879 B 17	749,40	R 5 E 2879 B 17	900,20	
	2 x 149	2939 mm	R 3 E 2939 B 17	606,40	R 4 E 2939 B 17	759,80	R 5 E 2939 B 17	913,20	
	131 + 173	2999 mm	R 3 E 2999 B 17	616,00	R 4 E 2999 B 17	772,60	R 5 E 2999 B 17	929,20	
	149 + 161	3059 mm	R 3 E 3059 B 17	625,60	R 4 E 3059 B 17	785,40	R 5 E 3059 B 17	945,20	
	149 + 173	3179 mm	R 3 E 3179 B 17	637,60	R 4 E 3179 B 17	801,40	R 5 E 3179 B 17	965,20	
161 + 173	3299 mm	R 3 E 3299 B 17	656,80	R 4 E 3299 B 17	827,00	R 5 E 3299 B 17	997,20		
2 x 173	3419 mm	R 3 E 3419 B 17	668,80	R 4 E 3419 B 17	843,00	R 5 E 3419 B 17	1 017,20		
3	77 + 131 + 149	3505 mm	R 3 E 3505 B 17	777,00	R 4 E 3505 B 17	962,90	R 5 E 3505 B 17	1 148,80	
	65 + 2 x 149	3565 mm	R 3 E 3565 B 17	787,50	R 4 E 3565 B 17	976,90	R 5 E 3565 B 17	1 166,30	
	89 + 131 + 149	3625 mm	R 3 E 3625 B 17	796,50	R 4 E 3625 B 17	988,90	R 5 E 3625 B 17	1 181,30	
	77 + 2 x 149	3685 mm	R 3 E 3685 B 17	798,60	R 4 E 3685 B 17	991,70	R 5 E 3685 B 17	1 184,80	
	119 + 2 x 131	3745 mm	R 3 E 3745 B 17	815,10	R 4 E 3745 B 17	1 013,70	R 5 E 3745 B 17	1 212,30	
	77 + 149 + 161	3805 mm	R 3 E 3805 B 17	817,80	R 4 E 3805 B 17	1 017,30	R 5 E 3805 B 17	1 216,80	
	95 + 2 x 149	3865 mm	R 3 E 3865 B 17	827,40	R 4 E 3865 B 17	1 030,10	R 5 E 3865 B 17	1 232,80	
	77 + 149 + 173	3925 mm	R 3 E 3925 B 17	829,80	R 4 E 3925 B 17	1 033,30	R 5 E 3925 B 17	1 236,80	
	107 + 2 x 149	3985 mm	R 3 E 3985 B 17	845,70	R 4 E 3985 B 17	1 054,50	R 5 E 3985 B 17	1 263,30	
	77 + 161 + 173	4045 mm	R 3 E 4045 B 17	849,00	R 4 E 4045 B 17	1 058,90	R 5 E 4045 B 17	1 268,80	
	119 + 2 x 149	4105 mm	R 3 E 4105 B 17	858,30	R 4 E 4105 B 17	1 071,30	R 5 E 4105 B 17	1 284,30	
	77 + 2 x 173	4165 mm	R 3 E 4165 B 17	861,00	R 4 E 4165 B 17	1 074,90	R 5 E 4165 B 17	1 288,80	
	131 + 2 x 149	4225 mm	R 3 E 4225 B 17	875,70	R 4 E 4225 B 17	1 094,50	R 5 E 4225 B 17	1 313,30	
	89 + 2 x 173	4285 mm	R 3 E 4285 B 17	880,50	R 4 E 4285 B 17	1 100,90	R 5 E 4285 B 17	1 321,30	
	95 + 2 x 173	4345 mm	R 3 E 4345 B 17	889,80	R 4 E 4345 B 17	1 113,30	R 5 E 4345 B 17	1 336,80	
	3 x 149	4405 mm	R 3 E 4405 B 17	897,30	R 4 E 4405 B 17	1 123,30	R 5 E 4405 B 17	1 349,30	
	107 + 2 x 173	4465 mm	R 3 E 4465 B 17	908,10	R 4 E 4465 B 17	1 137,70	R 5 E 4465 B 17	1 367,30	
	2 x 149 + 161	4525 mm	R 3 E 4525 B 17	916,50	R 4 E 4525 B 17	1 148,90	R 5 E 4525 B 17	1 381,30	
	119 + 2 x 173	4585 mm	R 3 E 4585 B 17	920,70	R 4 E 4585 B 17	1 154,50	R 5 E 4585 B 17	1 388,30	
	2 x 149 + 173	4645 mm	R 3 E 4645 B 17	928,50	R 4 E 4645 B 17	1 164,90	R 5 E 4645 B 17	1 401,30	
	131 + 2 x 173	4705 mm	R 3 E 4705 B 17	938,10	R 4 E 4705 B 17	1 177,70	R 5 E 4705 B 17	1 417,30	
	149 + 161 + 173	4765 mm	R 3 E 4765 B 17	947,70	R 4 E 4765 B 17	1 190,50	R 5 E 4765 B 17	1 433,30	
	149 + 2 x 173	4885 mm	R 3 E 4885 B 17	959,70	R 4 E 4885 B 17	1 206,50	R 5 E 4885 B 17	1 453,30	
	161 + 2 x 173	5005 mm	R 3 E 5005 B 17	978,90	R 4 E 5005 B 17	1 232,10	R 5 E 5005 B 17	1 485,30	
	3 x 173	5125 mm	R 3 E 5125 B 17	990,90	R 4 E 5125 B 17	1 248,10	R 5 E 5125 B 17	1 505,30	
	4	119 + 2 x 131 + 149	5211 mm	R 3 E 5211 B 17	1 106,00	R 4 E 5211 B 17	1 377,20	R 5 E 5211 B 17	1 648,40
		77 + 2 x 149 + 161	5271 mm	R 3 E 5271 B 17	1 108,70	R 4 E 5271 B 17	1 380,80	R 5 E 5271 B 17	1 652,90
		95 + 3 x 149	5331 mm	R 3 E 5331 B 17	1 118,30	R 4 E 5331 B 17	1 393,60	R 5 E 5331 B 17	1 668,90

Autres longueurs nous consulter

Produits soumis à éco-participation (en sus) - Voir pages 64 et 82

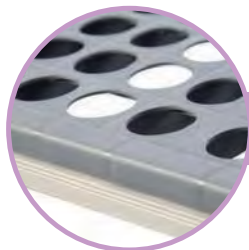

ÉLÉMENTS DE COMPOSITION



PRIX D'UN NIVEAU COMPLET - Clayettes + 2 longerons + 4 brides

5711 POLYMERE						
Longueur	360 mm		EP*	460 mm		EP*
65	63264FB	34,60	0,09	63274FB	36,00	0,10
77	63265FB	37,90	0,10	63275FB	39,70	0,11
89	63266FB	44,40	0,12	63276FB	46,20	0,13
95	63267FB	47,40	0,13	63277FB	49,30	0,14
107	63268FB	53,20	0,15	63278FB	55,40	0,16
119	63269FB	57,30	0,16	63279FB	59,60	0,18
131	63270FB	63,00	0,18	63280FB	65,40	0,20
149	63271FB	69,80	0,20	63281FB	72,60	0,22
161	63272FB	76,00	0,21	63282FB	79,00	0,24
173	63273FB	79,80	0,23	63283FB	83,00	0,25

PRIX D'UNE ECHELLE

	360 mm		EP*	460 mm		EP*
Ech : H 1685 mm	6325311FB	66,20	0,03	6325411FB	69,10	0,03
Ech : H 1800 mm	6325311180FB	70,00	0,03	6325411180FB	73,10	0,04

PRIX D'UN RENVOI D'ANGLE

	360 mm		EP*	460 mm		EP*
Renvoi d'angle	63236SP	8,20	0,00	63236SP	8,20	0,00

*EP = éco-participation : voir page 64

Nous pouvons vous fournir un tarif incluant les éco-participations par référence sur simple demande

MOINS-VALUE POUR RAYONNAGE EN ANGLE

Déduire d'un linéaire une échelle et ajouter des renvois d'angle en remplacement

H: 1685 mm	360 mm		460 mm	
3 niveaux	3 MV E A 16	-41,60	3 MV E B 16	-44,50
4 niveaux	4 MV E A 16	-33,40	4 MV E B 16	-36,30
5 niveaux	5 MV E A 16	-25,20	5 MV E B 16	-28,10

H: 1800 mm	360 mm		460 mm	
3 niveaux	3 MV E A 17	-45,40	3 MV E B 17	-48,50
4 niveaux	4 MV E A 17	-37,20	4 MV E B 17	-40,30
5 niveaux	5 MV E A 17	-29,00	5 MV E B 17	-32,10

Calcul du prix d'un rayonnage
voir p. 66/67





PRIX DES PIÈCES DÉTACHÉES

RAYONNAGES FERMOSTOCK 5711

Complément au TARIF COLLECTIVITES N° 6023-2019



CLAYETTES			EP*
N° 5711 Polymère			
Profondeur 30 x 36	13058	6,90	0,02
Profondeur 30 x 46	13059	8,00	0,02
Profondeur 42 x 36	13060	8,60	0,03
Profondeur 42 x 46	13061	10,40	0,04

LONGERONS			EP*
Longeron pour niveau 65	1598791065	12,40	0,00
Longeron pour niveau 77	1598791077	12,90	0,01
Longeron pour niveau 89	1598791089	13,50	0,01
Longeron pour niveau 95	1598791095	15,20	0,01
Longeron pour niveau 107	1598791107	16,80	0,01
Longeron pour niveau 119	1598791119	18,50	0,01
Longeron pour niveau 131	1598791131	20,10	0,01
Longeron pour niveau 149	1598791149	21,80	0,01
Longeron pour niveau 161	1598791161	29,00	0,01
Longeron pour niveau 173	1598791173	32,00	0,01

ACCESSOIRES			EP*
Verin	61872-14	1,40	0,00
Sachet de 4 supports Longeron	61864	4,40	0,00
Sachet de 8 supports Longeron	61865	8,80	0,00
Fixation murale inox pour rayonnage	1718000	9,10	0,00
Fixation au sol pour rayonnage	15110	18,30	0,00

*EP = éco-participation : voir page 64

DEMANDE DE PRIX

 COMMANDE

Date :

 Photocopiez ce document ou téléchargez le sur notre site internet www.fermod.fr/fermostock

Société :	Pour commande, signature + tampon SVP
Adresse :	
Tél :	Interlocuteur :
Email :	Affaire :
	Local :



Cochez la référence de rayonnage, la profondeur, la hauteur et le nombre de niveaux souhaités :

	<input type="checkbox"/> 6611 Polymère	<input type="checkbox"/> 6811 Duralinox	<input type="checkbox"/> 6811/B Duralinox	<input type="checkbox"/> 6622 Polymère Clayettes pleines	<input type="checkbox"/> 5711 Polymère jusqu'à 120 Kg/niveau
Quantité					
Profondeur (en mm)	<input type="checkbox"/> 360	<input type="checkbox"/> 460	<input type="checkbox"/> 560	<input type="checkbox"/> 460 <input type="checkbox"/> 560	<input type="checkbox"/> 360 <input type="checkbox"/> 460
Hauteur (en mm)	<input type="checkbox"/> 1685 <input type="checkbox"/> 2400	<input type="checkbox"/> 1800 <input type="checkbox"/> Mobile (1800)	<input type="checkbox"/> 2100	<input type="checkbox"/> 1685 <input type="checkbox"/> 1800 <input type="checkbox"/> 2400 <input type="checkbox"/> Mobile (1800)	<input type="checkbox"/> 1685 <input type="checkbox"/> 1800
Nombre de niveaux	<input type="checkbox"/> 3 <input type="checkbox"/> Autre :	<input type="checkbox"/> 4 <input type="checkbox"/> Autre :	<input type="checkbox"/> 5	<input type="checkbox"/> 3 <input type="checkbox"/> 4 <input type="checkbox"/> 5 <input type="checkbox"/> Autre :	<input type="checkbox"/> 3 <input type="checkbox"/> 4 <input type="checkbox"/> 5 <input type="checkbox"/> Autre :
Porte-étiquettes	Quantité :			Quantité :	
Bac de rétention	Quantité :				
Longueurs standards	660 - 780 - 900 - 960 - 1080 - 1200 - 1320 - 1500 - 1620 - 1740			660 - 780 - 900 - 960 - 1080 1200 - 1320 - 1500 - 1620 - 1740	650 - 770 - 890 - 950 - 1070 1190 - 1310 - 1490 - 1610 - 1730

SCHEMA D'IMPLANTATION LINEAIRE

Indiquez vos côtes de linéaire ou vos côtes intérieures de chambre froide sur l'un des schémas standards ci-dessous ou dessinez votre propre schéma dans le cadre

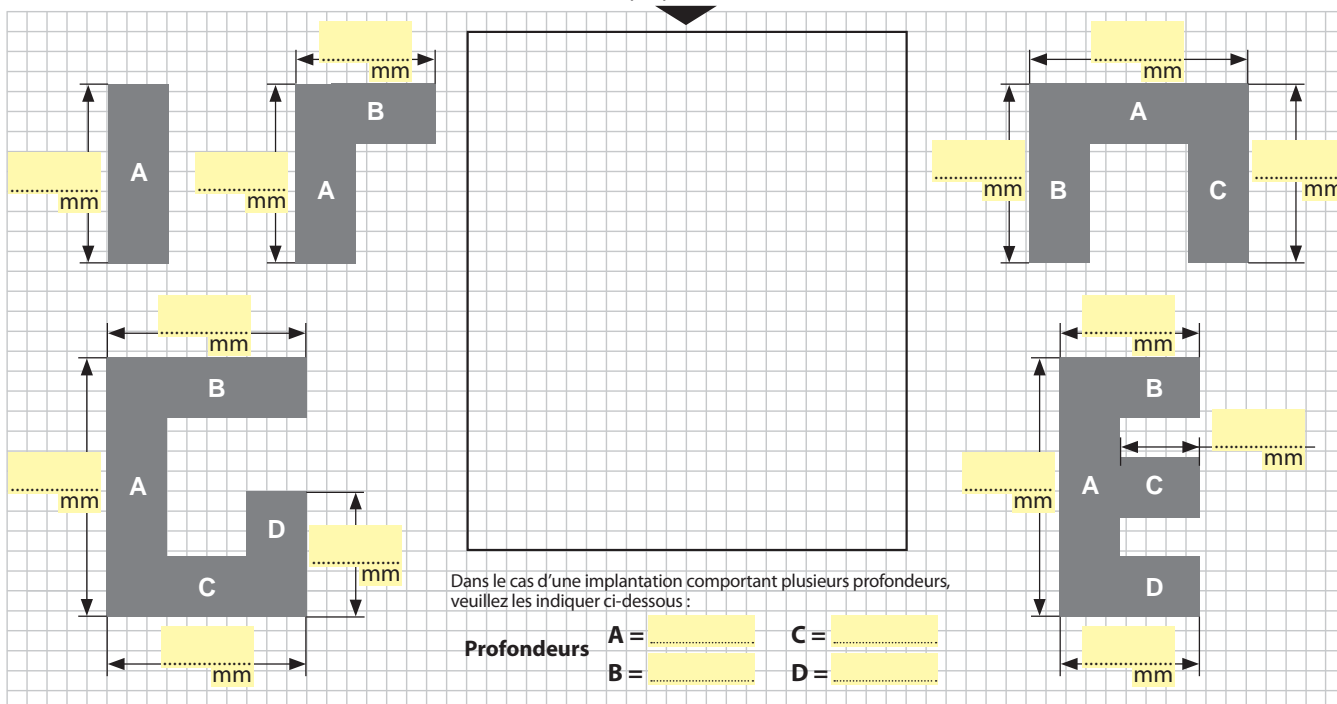

COMMENTAIRES



FERMOSTOCK®

6622

Rayonnage à clayettes pleines Polymère amovibles Système de stockage pour réserve sèche, cuisine, laverie et buanderie



Charge maximum
200 kg / niveau



NOUVEAU

Nouvelles dimensions disponibles :
Profondeur 560 mm
Hauteurs d'échelles 1685 et 2400 mm
Longueurs 1620 et 1740 mm

- Montage simple
- Facilement configurable
- Grande rigidité

Conditions :
voir p. 8



Rayonnage fixe

D'une grande rigidité grâce à sa conception d'assemblage par emmanchement conique avec bride en Duralinox.

Le rayonnage FERMOSTOCK 6622 s'installe en linéaire droit, en angle « L », en « U », en « T », en « + », au choix.

Ce système permet à une seule personne d'assurer le montage rapide et définitif d'aménagements complets, sans outils.

Chaque clayette est apte au lavage en machine (+ 100°C maxi).

Possibilité de panacher les clayettes du rayonnage FERMOSTOCK 6622 avec les clayettes des rayonnages FERMOSTOCK 6611, 6811 et 6811/B.

Les multiples combinaisons des modules standards font du rayonnage FERMOSTOCK 6622, le système de stockage efficace et universel. Sur simple demande, un logiciel de calcul et d'implantation est mis à votre disposition afin de rentabiliser vos volumes de stockage.

4 hauteurs d'échelles : 1685, 1800, 2100 et 2400 mm

2 profondeurs : 460 et 560 mm

10 longueurs : 660, 780, 900, 960, 1080, 1200, 1320, 1500, 1620 et 1740 mm

Charge maximum par niveau (uniformément répartie)

Longueur éléments (en mm)	660	780	900	960	1080	1200	1320	1500	1620	1740
Fermostock 6622 (en kg)	200	200	200	200	200	200	200	200	120	120

Charges maximum : 900 kg pour un linéaire entre deux échelles

600 kg pour chaque linéaire d'une configuration comprenant un ou plusieurs retours d'angle



Retrouvez notre logiciel de calcul de rayonnages en ligne sur www.fermostock.fr

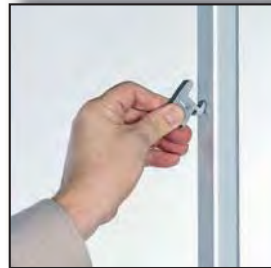

Montage sans outils

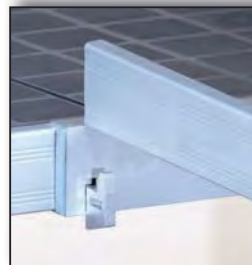

Retour d'angle



Lavable en machine



Porte-étiquette adaptable sur les rayonnages FERMOSTOCK 6611 - 6811 - 6811/B - 6622

- Permet d'indiquer tout type d'information sur les produits stockés (date de péremption, code barre, nom de client...).
- Les informations peuvent être notées sur étiquette papier* (format maxi 100x52 mm) ou directement sur le porte-étiquette (feutre effaçable ou permanent).
- Fixation simple et instantanée par clipsage sur le longeron.
- Amovible et repositionnable.
- Ne nécessite pas d'étiquettes adhésives (aucun risque de décollement).
- Permet de glisser directement dans le porte-étiquette les codes barres prélevés sur les emballages.

* Etiquette non fournie



Marque NF Hygiène Alimentaire délivrée par AFNOR Certification – 11, avenue Francis de Pressensé – 93571 Saint-Denis La Plaine Cedex.
Cette marque certifie la conformité au référentiel NF 031. Caractéristique certifiée : Aptitude au nettoyage.

www.marque-nf.com

Descriptif Technique

FERMOSTOCK®

6622



**Rayonnage à structure (échelles + longerons) Duralinox anodisé (classe 15)
équipée de clayettes pleines amovibles**

Système de stockage pour réserve sèche, cuisine, laverie et buanderie



Version

- Réf. 6622 : avec clayettes pleines amovibles en Polymère

Dimensions

- 4 Hauteurs : 1685, 1800, 2100 et 2400 mm
- 2 Profondeurs : 460 et 560 mm
- 10 Longueurs : 660, 780, 900, 960, 1080, 1200, 1320, 1500, 1620 et 1740 mm

Caractéristiques

- Grande rigidité grâce à sa conception d'assemblage (longeron/poteau) par emmanchement conique (breveté) avec bride d'assemblage en Duralinox
- Retour d'angle sur toute la profondeur, sans poteau
- Montage rapide et facile sans outil
- Possibilité de régler sans outil chaque niveau à la hauteur désirée au pas de 150 mm
- Réglage fin par vérins composite
- Température d'utilisation (-40°C/+60°C)
- Nettoyage facile grâce aux clayettes pleines amovibles (lavables en machine +100°C maxi)
- Echelles neutres livrées sans bride, ces dernières étant livrées avec les niveaux
- Accessibilité totale des 2 côtés (pas de croisillon)
- Possibilité de montage droit, en « L », en « U », en « T », et en « + »
- Possibilité de panacher les clayettes du rayonnage Fermostock 6622 avec les clayettes des rayonnages Fermostock 6611, 6811 et 6811/B
- Charge maximum par niveau : 200 kg uniformément répartie
- Charge maximum 900 kg pour un linéaire entre deux échelles et 600 kg pour chaque linéaire d'une configuration comprenant un ou plusieurs retours d'angle

Options

- Porte-étiquette adaptable sur les rayonnages FERMOSTOCK 6611 - 6811 - 6811/B - 6622
- Fixation murale et fixation au sol pour rayonnage FERMOSTOCK 5711 - 6611 - 6811 - 6811/B - 6622
- Bac de rétention pour rayonnage FERMOSTOCK adaptable sur des niveaux avec clayettes 6611 - 6811 - 6811/B

Variantes possibles

- Rayonnage mobile
- Rayonnage bas fixe ou mobile

Ce document est disponible au format
word ou pdf sur notre site :
www.fermod.fr

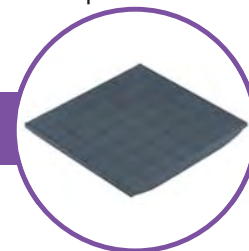

LINÉAIRES POLYMÈRE 6622

PRIX DES LINEAIRES EN 3-4-5 NIVEAUX
structure DURALINOX et clayettes pleines POLYMÈRE

6622

Hauteur 1685 mm : voir p. 96



Profondeur 460 mm - Hauteur 1800 mm

Echelles	Composition	Longueur	3 niveaux		4 niveaux		5 niveaux	
2	66	657 mm	3 F 657 B 17	287,80	4 F 657 B 17	329,20	5 F 657 B 17	370,60
	78	777 mm	3 F 777 B 17	296,50	4 F 777 B 17	340,80	5 F 777 B 17	385,10
	90	897 mm	3 F 897 B 17	316,60	4 F 897 B 17	367,60	5 F 897 B 17	418,60
	96	957 mm	3 F 957 B 17	331,30	4 F 957 B 17	387,20	5 F 957 B 17	443,10
	108	1077 mm	3 F 1077 B 17	348,10	4 F 1077 B 17	409,60	5 F 1077 B 17	471,10
	120	1197 mm	3 F 1197 B 17	364,90	4 F 1197 B 17	432,00	5 F 1197 B 17	499,10
	132	1317 mm	3 F 1317 B 17	380,50	4 F 1317 B 17	452,80	5 F 1317 B 17	525,10
	150	1497 mm	3 F 1497 B 17	409,60	4 F 1497 B 17	491,60	5 F 1497 B 17	573,60
	162	1617 mm	3 F 1617 B 17	432,10	4 F 1617 B 17	521,60	5 F 1617 B 17	611,10
	174	1737 mm	3 F 1737 B 17	451,60	4 F 1737 B 17	547,60	5 F 1737 B 17	643,60
3	78 + 108	1827 mm	3 F 1827 B 17	562,80	4 F 1827 B 17	668,60	5 F 1827 B 17	774,40
	2 x 96	1887 mm	3 F 1887 B 17	580,80	4 F 1887 B 17	692,60	5 F 1887 B 17	804,40
	78 + 120	1947 mm	3 F 1947 B 17	579,60	4 F 1947 B 17	691,00	5 F 1947 B 17	802,40
	96 + 108	2007 mm	3 F 2007 B 17	597,60	4 F 2007 B 17	715,00	5 F 2007 B 17	832,40
	78 + 132	2067 mm	3 F 2067 B 17	595,20	4 F 2067 B 17	711,80	5 F 2067 B 17	828,40
	96 + 120	2127 mm	3 F 2127 B 17	614,40	4 F 2127 B 17	737,40	5 F 2127 B 17	860,40
	90 + 132	2187 mm	3 F 2187 B 17	615,30	4 F 2187 B 17	738,60	5 F 2187 B 17	861,90
	78 + 150	2247 mm	3 F 2247 B 17	624,30	4 F 2247 B 17	750,60	5 F 2247 B 17	876,90
	90 + 150	2367 mm	3 F 2367 B 17	644,40	4 F 2367 B 17	777,40	5 F 2367 B 17	910,40
	96 + 150	2427 mm	3 F 2427 B 17	659,10	4 F 2427 B 17	797,00	5 F 2427 B 17	934,90
	120 + 132	2487 mm	3 F 2487 B 17	663,60	4 F 2487 B 17	803,00	5 F 2487 B 17	942,40
	108 + 150	2547 mm	3 F 2547 B 17	675,90	4 F 2547 B 17	819,40	5 F 2547 B 17	962,90
	2 x 132	2607 mm	3 F 2607 B 17	679,20	4 F 2607 B 17	823,80	5 F 2607 B 17	968,40
	120 + 150	2667 mm	3 F 2667 B 17	692,70	4 F 2667 B 17	841,80	5 F 2667 B 17	990,90
	132 + 150	2787 mm	3 F 2787 B 17	708,30	4 F 2787 B 17	862,60	5 F 2787 B 17	1 016,90
	132 + 162	2907 mm	3 F 2907 B 17	730,80	4 F 2907 B 17	892,60	5 F 2907 B 17	1 054,40
	2 x 150	2967 mm	3 F 2967 B 17	737,40	4 F 2967 B 17	901,40	5 F 2967 B 17	1 065,40
	132 + 174	3027 mm	3 F 3027 B 17	750,30	4 F 3027 B 17	918,60	5 F 3027 B 17	1 086,90
	150 + 162	3087 mm	3 F 3087 B 17	759,90	4 F 3087 B 17	931,40	5 F 3087 B 17	1 102,90
	150 + 174	3207 mm	3 F 3207 B 17	779,40	4 F 3207 B 17	957,40	5 F 3207 B 17	1 135,40
162 + 174	3327 mm	3 F 3327 B 17	801,90	4 F 3327 B 17	987,40	5 F 3327 B 17	1 172,90	
2 x 174	3447 mm	3 F 3447 B 17	821,40	4 F 3447 B 17	1 013,40	5 F 3447 B 17	1 205,40	
4	78 + 132 + 150	3537 mm	3 F 3537 B 17	923,00	4 F 3537 B 17	1 121,60	5 F 3537 B 17	1 320,20
	66 + 2 x 150	3597 mm	3 F 3597 B 17	943,40	4 F 3597 B 17	1 148,80	5 F 3597 B 17	1 354,20
	90 + 132 + 150	3657 mm	3 F 3657 B 17	943,10	4 F 3657 B 17	1 148,40	5 F 3657 B 17	1 353,70
	78 + 2 x 150	3717 mm	3 F 3717 B 17	952,10	4 F 3717 B 17	1 160,40	5 F 3717 B 17	1 368,70
	120 + 2 x 132	3777 mm	3 F 3777 B 17	962,30	4 F 3777 B 17	1 174,00	5 F 3777 B 17	1 385,70
	90 + 2 x 150	3837 mm	3 F 3837 B 17	972,20	4 F 3837 B 17	1 187,20	5 F 3837 B 17	1 402,20
	3 x 132	3897 mm	3 F 3897 B 17	977,90	4 F 3897 B 17	1 194,80	5 F 3897 B 17	1 411,70
	120 + 132 + 150	3957 mm	3 F 3957 B 17	991,40	4 F 3957 B 17	1 212,80	5 F 3957 B 17	1 434,20
	108 + 2 x 150	4017 mm	3 F 4017 B 17	1 003,70	4 F 4017 B 17	1 229,20	5 F 4017 B 17	1 454,70
	2 x 132 + 150	4077 mm	3 F 4077 B 17	1 007,00	4 F 4077 B 17	1 233,60	5 F 4077 B 17	1 460,20
	120 + 2 x 150	4137 mm	3 F 4137 B 17	1 020,50	4 F 4137 B 17	1 251,60	5 F 4137 B 17	1 482,70
	78 + 2 x 174	4197 mm	3 F 4197 B 17	1 036,10	4 F 4197 B 17	1 272,40	5 F 4197 B 17	1 508,70
	132 + 2 x 150	4257 mm	3 F 4257 B 17	1 036,10	4 F 4257 B 17	1 272,40	5 F 4257 B 17	1 508,70
	2 x 132 + 174	4317 mm	3 F 4317 B 17	1 049,00	4 F 4317 B 17	1 289,60	5 F 4317 B 17	1 530,20
	132 + 150 + 162	4377 mm	3 F 4377 B 17	1 058,60	4 F 4377 B 17	1 302,40	5 F 4377 B 17	1 546,20
	3 x 150	4437 mm	3 F 4437 B 17	1 065,20	4 F 4437 B 17	1 311,20	5 F 4437 B 17	1 557,20
	132 + 2 x 162	4497 mm	3 F 4497 B 17	1 081,10	4 F 4497 B 17	1 332,40	5 F 4497 B 17	1 583,70
	2 x 150 + 162	4557 mm	3 F 4557 B 17	1 087,70	4 F 4557 B 17	1 341,20	5 F 4557 B 17	1 594,70
	132 + 162 + 174	4617 mm	3 F 4617 B 17	1 100,60	4 F 4617 B 17	1 358,40	5 F 4617 B 17	1 616,20
	2 x 150 + 174	4677 mm	3 F 4677 B 17	1 107,20	4 F 4677 B 17	1 367,20	5 F 4677 B 17	1 627,20
	132 + 2 x 174	4737 mm	3 F 4737 B 17	1 120,10	4 F 4737 B 17	1 384,40	5 F 4737 B 17	1 648,70
	150 + 162 + 174	4797 mm	3 F 4797 B 17	1 129,70	4 F 4797 B 17	1 397,20	5 F 4797 B 17	1 664,70
	150 + 2 x 174	4917 mm	3 F 4917 B 17	1 149,20	4 F 4917 B 17	1 423,20	5 F 4917 B 17	1 697,20
	162 + 2 x 174	5037 mm	3 F 5037 B 17	1 171,70	4 F 5037 B 17	1 453,20	5 F 5037 B 17	1 734,70
	3 x 174	5157 mm	3 F 5157 B 17	1 191,20	4 F 5157 B 17	1 479,20	5 F 5157 B 17	1 767,20
5	120 + 2 x 132 + 150	5247 mm	3 F 5247 B 17	1 290,10	4 F 5247 B 17	1 583,80	5 F 5247 B 17	1 877,50
	90 + 3 x 150	5307 mm	3 F 5307 B 17	1 300,00	4 F 5307 B 17	1 597,00	5 F 5307 B 17	1 894,00
	3 x 132 + 150	5367 mm	3 F 5367 B 17	1 305,70	4 F 5367 B 17	1 604,60	5 F 5367 B 17	1 903,50

Autres longueurs nous consulter

Produits soumis à éco-participation (en sus) - Voir pages 64, 97 et 98

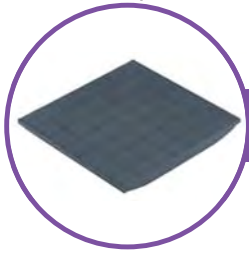

6622

LINÉAIRES RETOURS POLYMÈRE 6622

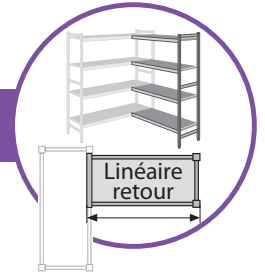

PRIX DES LINEAIRES EN 3-4-5 NIVEAUX

structure DURALINOX et clayettes pleines POLYMÈRE

(Retours d'angle inclus)

Hauteur 1685 mm : voir p. 96



Profondeur 460 mm - Hauteur 1800 mm

Echelles	Composition	Longueur	3 niveaux		4 niveaux		5 niveaux	
1	66	639 mm	R 3 F 639 B 17	239,60	R 4 F 639 B 17	292,20	R 5 F 639 B 17	344,80
	78	759 mm	R 3 F 759 B 17	248,30	R 4 F 759 B 17	303,80	R 5 F 759 B 17	359,30
	90	879 mm	R 3 F 879 B 17	268,40	R 4 F 879 B 17	330,60	R 5 F 879 B 17	392,80
	96	939 mm	R 3 F 939 B 17	283,10	R 4 F 939 B 17	350,20	R 5 F 939 B 17	417,30
	108	1059 mm	R 3 F 1059 B 17	299,90	R 4 F 1059 B 17	372,60	R 5 F 1059 B 17	445,30
	120	1179 mm	R 3 F 1179 B 17	316,70	R 4 F 1179 B 17	395,00	R 5 F 1179 B 17	473,30
	132	1299 mm	R 3 F 1299 B 17	332,30	R 4 F 1299 B 17	415,80	R 5 F 1299 B 17	499,30
	150	1479 mm	R 3 F 1479 B 17	361,40	R 4 F 1479 B 17	454,60	R 5 F 1479 B 17	547,80
	162	1599 mm	R 3 F 1599 B 17	383,90	R 4 F 1599 B 17	484,60	R 5 F 1599 B 17	585,30
	174	1719 mm	R 3 F 1719 B 17	403,40	R 4 F 1719 B 17	510,60	R 5 F 1719 B 17	617,80
2	78 + 108	1809 mm	R 3 F 1809 B 17	514,60	R 4 F 1809 B 17	631,60	R 5 F 1809 B 17	748,60
	2 x 96	1869 mm	R 3 F 1869 B 17	532,60	R 4 F 1869 B 17	655,60	R 5 F 1869 B 17	778,60
	78 + 120	1929 mm	R 3 F 1929 B 17	531,40	R 4 F 1929 B 17	654,00	R 5 F 1929 B 17	776,60
	96 + 108	1989 mm	R 3 F 1989 B 17	549,40	R 4 F 1989 B 17	678,00	R 5 F 1989 B 17	806,60
	78 + 132	2049 mm	R 3 F 2049 B 17	547,00	R 4 F 2049 B 17	674,80	R 5 F 2049 B 17	802,60
	96 + 120	2109 mm	R 3 F 2109 B 17	566,20	R 4 F 2109 B 17	700,40	R 5 F 2109 B 17	834,60
	90 + 132	2169 mm	R 3 F 2169 B 17	567,10	R 4 F 2169 B 17	701,60	R 5 F 2169 B 17	836,10
	78 + 150	2229 mm	R 3 F 2229 B 17	576,10	R 4 F 2229 B 17	713,60	R 5 F 2229 B 17	851,10
	90 + 150	2349 mm	R 3 F 2349 B 17	596,20	R 4 F 2349 B 17	740,40	R 5 F 2349 B 17	884,60
	96 + 150	2409 mm	R 3 F 2409 B 17	610,90	R 4 F 2409 B 17	760,00	R 5 F 2409 B 17	909,10
	120 + 132	2469 mm	R 3 F 2469 B 17	615,40	R 4 F 2469 B 17	766,00	R 5 F 2469 B 17	916,60
	108 + 150	2529 mm	R 3 F 2529 B 17	627,70	R 4 F 2529 B 17	782,40	R 5 F 2529 B 17	937,10
	2 x 132	2589 mm	R 3 F 2589 B 17	631,00	R 4 F 2589 B 17	786,80	R 5 F 2589 B 17	942,60
	120 + 150	2649 mm	R 3 F 2649 B 17	644,50	R 4 F 2649 B 17	804,80	R 5 F 2649 B 17	965,10
	132 + 150	2769 mm	R 3 F 2769 B 17	660,10	R 4 F 2769 B 17	825,60	R 5 F 2769 B 17	991,10
	132 + 162	2889 mm	R 3 F 2889 B 17	682,60	R 4 F 2889 B 17	855,60	R 5 F 2889 B 17	1 028,60
	2 x 150	2949 mm	R 3 F 2949 B 17	689,20	R 4 F 2949 B 17	864,40	R 5 F 2949 B 17	1 039,60
	132 + 174	3009 mm	R 3 F 3009 B 17	702,10	R 4 F 3009 B 17	881,60	R 5 F 3009 B 17	1 061,10
	150 + 162	3069 mm	R 3 F 3069 B 17	711,70	R 4 F 3069 B 17	894,40	R 5 F 3069 B 17	1 077,10
	150 + 174	3189 mm	R 3 F 3189 B 17	731,20	R 4 F 3189 B 17	920,40	R 5 F 3189 B 17	1 109,60
162 + 174	3309 mm	R 3 F 3309 B 17	753,70	R 4 F 3309 B 17	950,40	R 5 F 3309 B 17	1 147,10	
2 x 174	3429 mm	R 3 F 3429 B 17	773,20	R 4 F 3429 B 17	976,40	R 5 F 3429 B 17	1 179,60	
3	78 + 132 + 150	3519 mm	R 3 F 3519 B 17	874,80	R 4 F 3519 B 17	1 084,60	R 5 F 3519 B 17	1 294,40
	66 + 2 x 150	3579 mm	R 3 F 3579 B 17	895,20	R 4 F 3579 B 17	1 111,80	R 5 F 3579 B 17	1 328,40
	90 + 132 + 150	3639 mm	R 3 F 3639 B 17	894,90	R 4 F 3639 B 17	1 111,40	R 5 F 3639 B 17	1 327,90
	78 + 2 x 150	3699 mm	R 3 F 3699 B 17	903,90	R 4 F 3699 B 17	1 123,40	R 5 F 3699 B 17	1 342,90
	120 + 2 x 132	3759 mm	R 3 F 3759 B 17	914,10	R 4 F 3759 B 17	1 137,00	R 5 F 3759 B 17	1 359,90
	90 + 2 x 150	3819 mm	R 3 F 3819 B 17	924,00	R 4 F 3819 B 17	1 150,20	R 5 F 3819 B 17	1 376,40
	3 x 132	3879 mm	R 3 F 3879 B 17	929,70	R 4 F 3879 B 17	1 157,80	R 5 F 3879 B 17	1 385,90
	120 + 132 + 150	3939 mm	R 3 F 3939 B 17	943,20	R 4 F 3939 B 17	1 175,80	R 5 F 3939 B 17	1 408,40
	108 + 2 x 150	3999 mm	R 3 F 3999 B 17	955,50	R 4 F 3999 B 17	1 192,20	R 5 F 3999 B 17	1 428,90
	2 x 132 + 150	4059 mm	R 3 F 4059 B 17	958,80	R 4 F 4059 B 17	1 196,60	R 5 F 4059 B 17	1 434,40
	120 + 2 x 150	4119 mm	R 3 F 4119 B 17	972,30	R 4 F 4119 B 17	1 214,60	R 5 F 4119 B 17	1 456,90
	78 + 2 x 174	4179 mm	R 3 F 4179 B 17	987,90	R 4 F 4179 B 17	1 235,40	R 5 F 4179 B 17	1 482,90
	132 + 2 x 150	4239 mm	R 3 F 4239 B 17	987,90	R 4 F 4239 B 17	1 235,40	R 5 F 4239 B 17	1 482,90
	2 x 132 + 174	4299 mm	R 3 F 4299 B 17	1 000,80	R 4 F 4299 B 17	1 252,60	R 5 F 4299 B 17	1 504,40
	132 + 150 + 162	4359 mm	R 3 F 4359 B 17	1 010,40	R 4 F 4359 B 17	1 265,40	R 5 F 4359 B 17	1 520,40
	3 x 150	4419 mm	R 3 F 4419 B 17	1 017,00	R 4 F 4419 B 17	1 274,20	R 5 F 4419 B 17	1 531,40
	132 + 2 x 162	4479 mm	R 3 F 4479 B 17	1 032,90	R 4 F 4479 B 17	1 295,40	R 5 F 4479 B 17	1 559,90
	2 x 150 + 162	4539 mm	R 3 F 4539 B 17	1 039,50	R 4 F 4539 B 17	1 304,20	R 5 F 4539 B 17	1 568,90
	132 + 162 + 174	4599 mm	R 3 F 4599 B 17	1 052,40	R 4 F 4599 B 17	1 321,40	R 5 F 4599 B 17	1 590,40
	2 x 150 + 174	4659 mm	R 3 F 4659 B 17	1 059,00	R 4 F 4659 B 17	1 330,20	R 5 F 4659 B 17	1 601,40
	132 + 2 x 174	4719 mm	R 3 F 4719 B 17	1 071,90	R 4 F 4719 B 17	1 347,40	R 5 F 4719 B 17	1 622,90
	150 + 162 + 174	4779 mm	R 3 F 4779 B 17	1 081,50	R 4 F 4779 B 17	1 360,20	R 5 F 4779 B 17	1 638,90
	150 + 2 x 174	4899 mm	R 3 F 4899 B 17	1 101,00	R 4 F 4899 B 17	1 386,20	R 5 F 4899 B 17	1 671,40
	162 + 2 x 174	5019 mm	R 3 F 5019 B 17	1 123,50	R 4 F 5019 B 17	1 416,20	R 5 F 5019 B 17	1 708,90
3 x 174	5139 mm	R 3 F 5139 B 17	1 143,00	R 4 F 5139 B 17	1 442,20	R 5 F 5139 B 17	1 741,40	
4	120 + 2 x 132 + 150	5229 mm	R 3 F 5229 B 17	1 241,90	R 4 F 5229 B 17	1 546,80	R 5 F 5229 B 17	1 851,70
	90 + 3 x 150	5289 mm	R 3 F 5289 B 17	1 251,80	R 4 F 5289 B 17	1 560,00	R 5 F 5289 B 17	1 868,20
	3 x 132 + 150	5349 mm	R 3 F 5349 B 17	1 257,50	R 4 F 5349 B 17	1 567,60	R 5 F 5349 B 17	1 877,70

Autres longueurs nous consulter

Produits soumis à éco-participation (en sus) - Voir pages 64, 97 et 98

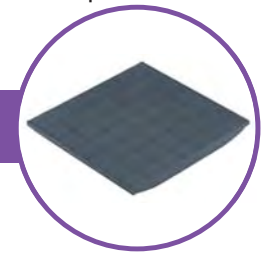

LINÉAIRES POLYMÈRE 6622

PRIX DES LINEAIRES EN 3-4-5 NIVEAUX
structure **DURALINOX** et clayettes pleines **POLYMÈRE**

6622



Hauteur 2400 mm : voir p. 96

Profondeur 460 mm - Hauteur 2100 mm

Echelles	Composition	Longueur	3 niveaux		4 niveaux		5 niveaux	
2	66	657 mm	3 F 657 B 21	346,40	4 F 657 B 21	387,80	5 F 657 B 21	429,20
	78	777 mm	3 F 777 B 21	355,10	4 F 777 B 21	399,40	5 F 777 B 21	443,70
	90	897 mm	3 F 897 B 21	375,20	4 F 897 B 21	426,20	5 F 897 B 21	477,20
	96	957 mm	3 F 957 B 21	389,90	4 F 957 B 21	445,80	5 F 957 B 21	501,70
	108	1077 mm	3 F 1077 B 21	406,70	4 F 1077 B 21	468,20	5 F 1077 B 21	529,70
	120	1197 mm	3 F 1197 B 21	423,50	4 F 1197 B 21	490,60	5 F 1197 B 21	557,70
	132	1317 mm	3 F 1317 B 21	439,10	4 F 1317 B 21	511,40	5 F 1317 B 21	583,70
	150	1497 mm	3 F 1497 B 21	468,20	4 F 1497 B 21	550,20	5 F 1497 B 21	632,20
	162	1617 mm	3 F 1617 B 21	490,70	4 F 1617 B 21	580,20	5 F 1617 B 21	669,70
	174	1737 mm	3 F 1737 B 21	510,20	4 F 1737 B 21	606,20	5 F 1737 B 21	702,20
3	78 + 108	1827 mm	3 F 1827 B 21	650,70	4 F 1827 B 21	756,50	5 F 1827 B 21	862,30
	2 x 96	1887 mm	3 F 1887 B 21	668,70	4 F 1887 B 21	780,50	5 F 1887 B 21	892,30
	78 + 120	1947 mm	3 F 1947 B 21	667,50	4 F 1947 B 21	778,90	5 F 1947 B 21	890,30
	96 + 108	2007 mm	3 F 2007 B 21	685,50	4 F 2007 B 21	802,90	5 F 2007 B 21	920,30
	78 + 132	2067 mm	3 F 2067 B 21	683,10	4 F 2067 B 21	799,70	5 F 2067 B 21	916,30
	96 + 120	2127 mm	3 F 2127 B 21	702,30	4 F 2127 B 21	825,30	5 F 2127 B 21	948,30
	90 + 132	2187 mm	3 F 2187 B 21	703,20	4 F 2187 B 21	826,50	5 F 2187 B 21	949,80
	78 + 150	2247 mm	3 F 2247 B 21	712,20	4 F 2247 B 21	838,50	5 F 2247 B 21	964,80
	90 + 150	2367 mm	3 F 2367 B 21	732,30	4 F 2367 B 21	865,30	5 F 2367 B 21	998,30
	96 + 150	2427 mm	3 F 2427 B 21	747,00	4 F 2427 B 21	884,90	5 F 2427 B 21	1 022,80
	120 + 132	2487 mm	3 F 2487 B 21	751,50	4 F 2487 B 21	890,90	5 F 2487 B 21	1 030,30
	108 + 150	2547 mm	3 F 2547 B 21	763,80	4 F 2547 B 21	907,30	5 F 2547 B 21	1 050,80
	2 x 132	2607 mm	3 F 2607 B 21	767,10	4 F 2607 B 21	911,70	5 F 2607 B 21	1 056,30
	120 + 150	2667 mm	3 F 2667 B 21	780,60	4 F 2667 B 21	929,70	5 F 2667 B 21	1 078,80
	132 + 150	2787 mm	3 F 2787 B 21	796,20	4 F 2787 B 21	950,50	5 F 2787 B 21	1 104,80
	132 + 162	2907 mm	3 F 2907 B 21	818,70	4 F 2907 B 21	980,50	5 F 2907 B 21	1 142,30
	2 x 150	2967 mm	3 F 2967 B 21	825,30	4 F 2967 B 21	989,30	5 F 2967 B 21	1 153,30
	132 + 174	3027 mm	3 F 3027 B 21	838,20	4 F 3027 B 21	1 006,50	5 F 3027 B 21	1 174,80
	150 + 162	3087 mm	3 F 3087 B 21	847,80	4 F 3087 B 21	1 019,30	5 F 3087 B 21	1 190,80
	150 + 174	3207 mm	3 F 3207 B 21	867,30	4 F 3207 B 21	1 045,30	5 F 3207 B 21	1 223,30
162 + 174	3327 mm	3 F 3327 B 21	889,80	4 F 3327 B 21	1 075,30	5 F 3327 B 21	1 260,80	
2 x 174	3447 mm	3 F 3447 B 21	909,30	4 F 3447 B 21	1 101,30	5 F 3447 B 21	1 293,30	
4	78 + 132 + 150	3537 mm	3 F 3537 B 21	1 040,20	4 F 3537 B 21	1 238,80	5 F 3537 B 21	1 437,40
	66 + 2 x 150	3597 mm	3 F 3597 B 21	1 060,60	4 F 3597 B 21	1 266,00	5 F 3597 B 21	1 471,40
	90 + 132 + 150	3657 mm	3 F 3657 B 21	1 060,30	4 F 3657 B 21	1 265,60	5 F 3657 B 21	1 470,90
	78 + 2 x 150	3717 mm	3 F 3717 B 21	1 069,30	4 F 3717 B 21	1 277,60	5 F 3717 B 21	1 485,90
	120 + 2 x 132	3777 mm	3 F 3777 B 21	1 079,50	4 F 3777 B 21	1 291,20	5 F 3777 B 21	1 502,90
	90 + 2 x 150	3837 mm	3 F 3837 B 21	1 089,40	4 F 3837 B 21	1 304,40	5 F 3837 B 21	1 519,40
	3 x 132	3897 mm	3 F 3897 B 21	1 095,10	4 F 3897 B 21	1 312,00	5 F 3897 B 21	1 528,90
	120 + 132 + 150	3957 mm	3 F 3957 B 21	1 108,60	4 F 3957 B 21	1 330,00	5 F 3957 B 21	1 551,40
	108 + 2 x 150	4017 mm	3 F 4017 B 21	1 120,90	4 F 4017 B 21	1 346,40	5 F 4017 B 21	1 571,90
	2 x 132 + 150	4077 mm	3 F 4077 B 21	1 124,20	4 F 4077 B 21	1 350,80	5 F 4077 B 21	1 577,40
	120 + 2 x 150	4137 mm	3 F 4137 B 21	1 137,70	4 F 4137 B 21	1 368,80	5 F 4137 B 21	1 599,90
	78 + 2 x 174	4197 mm	3 F 4197 B 21	1 153,30	4 F 4197 B 21	1 389,60	5 F 4197 B 21	1 625,90
	132 + 2 x 150	4257 mm	3 F 4257 B 21	1 153,30	4 F 4257 B 21	1 389,60	5 F 4257 B 21	1 625,90
	2 x 132 + 174	4317 mm	3 F 4317 B 21	1 166,20	4 F 4317 B 21	1 406,80	5 F 4317 B 21	1 647,40
	132 + 150 + 162	4377 mm	3 F 4377 B 21	1 175,80	4 F 4377 B 21	1 419,60	5 F 4377 B 21	1 663,40
	3 x 150	4437 mm	3 F 4437 B 21	1 182,40	4 F 4437 B 21	1 428,40	5 F 4437 B 21	1 674,40
	132 + 2 x 162	4497 mm	3 F 4497 B 21	1 198,30	4 F 4497 B 21	1 449,60	5 F 4497 B 21	1 700,90
	2 x 150 + 162	4557 mm	3 F 4557 B 21	1 204,90	4 F 4557 B 21	1 458,40	5 F 4557 B 21	1 711,90
	132 + 162 + 174	4617 mm	3 F 4617 B 21	1 217,80	4 F 4617 B 21	1 475,60	5 F 4617 B 21	1 733,40
	2 x 150 + 174	4677 mm	3 F 4677 B 21	1 224,40	4 F 4677 B 21	1 484,40	5 F 4677 B 21	1 744,40
	132 + 2 x 174	4737 mm	3 F 4737 B 21	1 237,30	4 F 4737 B 21	1 501,60	5 F 4737 B 21	1 765,90
	150 + 162 + 174	4797 mm	3 F 4797 B 21	1 246,90	4 F 4797 B 21	1 514,40	5 F 4797 B 21	1 781,90
	150 + 2 x 174	4917 mm	3 F 4917 B 21	1 266,40	4 F 4917 B 21	1 540,40	5 F 4917 B 21	1 814,40
	162 + 2 x 174	5037 mm	3 F 5037 B 21	1 288,90	4 F 5037 B 21	1 570,40	5 F 5037 B 21	1 851,90
3 x 174	5157 mm	3 F 5157 B 21	1 308,40	4 F 5157 B 21	1 596,40	5 F 5157 B 21	1 884,40	
5	120 + 2 x 132 + 150	5247 mm	3 F 5247 B 21	1 436,60	4 F 5247 B 21	1 730,30	5 F 5247 B 21	2 024,00
	90 + 3 x 150	5307 mm	3 F 5307 B 21	1 446,50	4 F 5307 B 21	1 743,50	5 F 5307 B 21	2 040,50
	3 x 132 + 150	5367 mm	3 F 5367 B 21	1 452,20	4 F 5367 B 21	1 751,10	5 F 5367 B 21	2 050,00

Autres longueurs nous consulter

Produits soumis à éco-participation (en sus) - Voir pages 64, 97 et 98

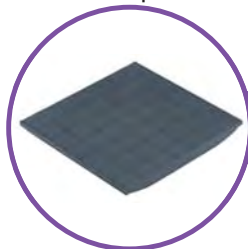

6622

LINÉAIRES RETOURS POLYMÈRE 6622



PRIX DES LINEAIRES EN 3-4-5 NIVEAUX

structure **DURALINOX** et clayettes pleines **POLYMÈRE**

(Retours d'angle inclus)

Hauteur 2400 mm : voir p. 96



Profondeur 460 mm - Hauteur 2100 mm

Echelles	Composition	Longueur	3 niveaux		4 niveaux		5 niveaux	
1	66	639 mm	R 3 F 639 B 21	268,90	R 4 F 639 B 21	321,50	R 5 F 639 B 21	374,10
	78	759 mm	R 3 F 759 B 21	277,60	R 4 F 759 B 21	333,10	R 5 F 759 B 21	388,60
	90	879 mm	R 3 F 879 B 21	297,70	R 4 F 879 B 21	359,90	R 5 F 879 B 21	422,10
	96	939 mm	R 3 F 939 B 21	312,40	R 4 F 939 B 21	379,50	R 5 F 939 B 21	446,60
	108	1059 mm	R 3 F 1059 B 21	329,20	R 4 F 1059 B 21	401,90	R 5 F 1059 B 21	474,60
	120	1179 mm	R 3 F 1179 B 21	346,00	R 4 F 1179 B 21	424,30	R 5 F 1179 B 21	502,60
	132	1299 mm	R 3 F 1299 B 21	361,60	R 4 F 1299 B 21	445,10	R 5 F 1299 B 21	528,60
	150	1479 mm	R 3 F 1479 B 21	390,70	R 4 F 1479 B 21	483,90	R 5 F 1479 B 21	577,10
	162	1599 mm	R 3 F 1599 B 21	413,20	R 4 F 1599 B 21	513,90	R 5 F 1599 B 21	614,60
	174	1719 mm	R 3 F 1719 B 21	432,70	R 4 F 1719 B 21	539,90	R 5 F 1719 B 21	647,10
2	78 + 108	1809 mm	R 3 F 1809 B 21	573,20	R 4 F 1809 B 21	690,20	R 5 F 1809 B 21	807,20
	2 x 96	1869 mm	R 3 F 1869 B 21	591,20	R 4 F 1869 B 21	714,20	R 5 F 1869 B 21	837,20
	78 + 120	1929 mm	R 3 F 1929 B 21	590,00	R 4 F 1929 B 21	712,60	R 5 F 1929 B 21	835,20
	96 + 108	1989 mm	R 3 F 1989 B 21	608,00	R 4 F 1989 B 21	736,60	R 5 F 1989 B 21	865,20
	78 + 132	2049 mm	R 3 F 2049 B 21	605,60	R 4 F 2049 B 21	733,40	R 5 F 2049 B 21	861,20
	96 + 120	2109 mm	R 3 F 2109 B 21	624,80	R 4 F 2109 B 21	759,00	R 5 F 2109 B 21	893,20
	90 + 132	2169 mm	R 3 F 2169 B 21	625,70	R 4 F 2169 B 21	760,20	R 5 F 2169 B 21	894,70
	78 + 150	2229 mm	R 3 F 2229 B 21	634,70	R 4 F 2229 B 21	772,20	R 5 F 2229 B 21	909,70
	90 + 150	2349 mm	R 3 F 2349 B 21	654,80	R 4 F 2349 B 21	799,00	R 5 F 2349 B 21	943,20
	96 + 150	2409 mm	R 3 F 2409 B 21	669,50	R 4 F 2409 B 21	818,60	R 5 F 2409 B 21	967,70
	120 + 132	2469 mm	R 3 F 2469 B 21	674,00	R 4 F 2469 B 21	824,60	R 5 F 2469 B 21	975,20
	108 + 150	2529 mm	R 3 F 2529 B 21	686,30	R 4 F 2529 B 21	841,00	R 5 F 2529 B 21	995,70
	2 x 132	2589 mm	R 3 F 2589 B 21	689,60	R 4 F 2589 B 21	845,40	R 5 F 2589 B 21	1 001,20
	120 + 150	2649 mm	R 3 F 2649 B 21	703,10	R 4 F 2649 B 21	863,40	R 5 F 2649 B 21	1 023,70
	132 + 150	2769 mm	R 3 F 2769 B 21	718,70	R 4 F 2769 B 21	884,20	R 5 F 2769 B 21	1 049,70
	132 + 162	2889 mm	R 3 F 2889 B 21	741,20	R 4 F 2889 B 21	914,20	R 5 F 2889 B 21	1 087,20
	2 x 150	2949 mm	R 3 F 2949 B 21	747,80	R 4 F 2949 B 21	923,00	R 5 F 2949 B 21	1 098,20
	132 + 174	3009 mm	R 3 F 3009 B 21	760,70	R 4 F 3009 B 21	940,20	R 5 F 3009 B 21	1 119,70
	150 + 162	3069 mm	R 3 F 3069 B 21	770,30	R 4 F 3069 B 21	953,00	R 5 F 3069 B 21	1 135,70
	150 + 174	3189 mm	R 3 F 3189 B 21	789,80	R 4 F 3189 B 21	979,00	R 5 F 3189 B 21	1 168,20
162 + 174	3309 mm	R 3 F 3309 B 21	812,30	R 4 F 3309 B 21	1 009,00	R 5 F 3309 B 21	1 205,70	
2 x 174	3429 mm	R 3 F 3429 B 21	831,80	R 4 F 3429 B 21	1 035,00	R 5 F 3429 B 21	1 238,20	
3	78 + 132 + 150	3519 mm	R 3 F 3519 B 21	962,70	R 4 F 3519 B 21	1 172,50	R 5 F 3519 B 21	1 382,30
	66 + 2 x 150	3579 mm	R 3 F 3579 B 21	983,10	R 4 F 3579 B 21	1 199,70	R 5 F 3579 B 21	1 416,30
	90 + 132 + 150	3639 mm	R 3 F 3639 B 21	982,80	R 4 F 3639 B 21	1 199,30	R 5 F 3639 B 21	1 415,80
	78 + 2 x 150	3699 mm	R 3 F 3699 B 21	991,80	R 4 F 3699 B 21	1 211,30	R 5 F 3699 B 21	1 430,80
	120 + 2 x 132	3759 mm	R 3 F 3759 B 21	1 002,00	R 4 F 3759 B 21	1 224,90	R 5 F 3759 B 21	1 447,80
	90 + 2 x 150	3819 mm	R 3 F 3819 B 21	1 011,90	R 4 F 3819 B 21	1 238,10	R 5 F 3819 B 21	1 464,30
	3 x 132	3879 mm	R 3 F 3879 B 21	1 017,60	R 4 F 3879 B 21	1 245,70	R 5 F 3879 B 21	1 473,80
	120 + 132 + 150	3939 mm	R 3 F 3939 B 21	1 031,10	R 4 F 3939 B 21	1 263,70	R 5 F 3939 B 21	1 496,30
	108 + 2 x 150	3999 mm	R 3 F 3999 B 21	1 043,40	R 4 F 3999 B 21	1 280,10	R 5 F 3999 B 21	1 516,80
	2 x 132 + 150	4059 mm	R 3 F 4059 B 21	1 046,70	R 4 F 4059 B 21	1 284,50	R 5 F 4059 B 21	1 522,30
	120 + 2 x 150	4119 mm	R 3 F 4119 B 21	1 060,20	R 4 F 4119 B 21	1 302,50	R 5 F 4119 B 21	1 544,80
	78 + 2 x 174	4179 mm	R 3 F 4179 B 21	1 075,80	R 4 F 4179 B 21	1 323,30	R 5 F 4179 B 21	1 570,80
	132 + 2 x 150	4239 mm	R 3 F 4239 B 21	1 075,80	R 4 F 4239 B 21	1 323,30	R 5 F 4239 B 21	1 570,80
	2 x 132 + 174	4299 mm	R 3 F 4299 B 21	1 088,70	R 4 F 4299 B 21	1 340,50	R 5 F 4299 B 21	1 592,30
	132 + 150 + 162	4359 mm	R 3 F 4359 B 21	1 098,30	R 4 F 4359 B 21	1 353,30	R 5 F 4359 B 21	1 608,30
	3 x 150	4419 mm	R 3 F 4419 B 21	1 104,90	R 4 F 4419 B 21	1 362,10	R 5 F 4419 B 21	1 619,30
	132 + 2 x 162	4479 mm	R 3 F 4479 B 21	1 120,80	R 4 F 4479 B 21	1 383,30	R 5 F 4479 B 21	1 645,80
	2 x 150 + 162	4539 mm	R 3 F 4539 B 21	1 127,40	R 4 F 4539 B 21	1 392,10	R 5 F 4539 B 21	1 656,80
	132 + 162 + 174	4599 mm	R 3 F 4599 B 21	1 140,30	R 4 F 4599 B 21	1 409,30	R 5 F 4599 B 21	1 678,30
	2 x 150 + 174	4659 mm	R 3 F 4659 B 21	1 146,90	R 4 F 4659 B 21	1 418,10	R 5 F 4659 B 21	1 689,30
	132 + 2 x 174	4719 mm	R 3 F 4719 B 21	1 159,80	R 4 F 4719 B 21	1 435,30	R 5 F 4719 B 21	1 710,80
	150 + 162 + 174	4779 mm	R 3 F 4779 B 21	1 169,40	R 4 F 4779 B 21	1 448,10	R 5 F 4779 B 21	1 726,80
	150 + 2 x 174	4899 mm	R 3 F 4899 B 21	1 188,90	R 4 F 4899 B 21	1 474,10	R 5 F 4899 B 21	1 759,30
	162 + 2 x 174	5019 mm	R 3 F 5019 B 21	1 211,40	R 4 F 5019 B 21	1 504,10	R 5 F 5019 B 21	1 796,80
3 x 174	5139 mm	R 3 F 5139 B 21	1 230,90	R 4 F 5139 B 21	1 530,10	R 5 F 5139 B 21	1 829,30	
4	120 + 2 x 132 + 150	5229 mm	R 3 F 5229 B 21	1 359,10	R 4 F 5229 B 21	1 664,00	R 5 F 5229 B 21	1 968,90
	90 + 3 x 150	5289 mm	R 3 F 5289 B 21	1 369,00	R 4 F 5289 B 21	1 677,20	R 5 F 5289 B 21	1 985,40
	3 x 132 + 150	5349 mm	R 3 F 5349 B 21	1 374,70	R 4 F 5349 B 21	1 684,80	R 5 F 5349 B 21	1 994,90

Autres longueurs nous consulter

Produits soumis à éco-participation (en sus) - Voir pages 64, 97 et 98

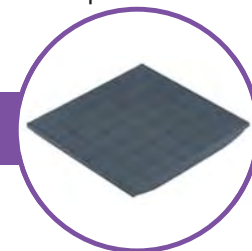

LINÉAIRES POLYMÈRE 6622

PRIX DES LINEAIRES EN 3-4-5 NIVEAUX
structure **DURALINOX** et clayettes pleines **POLYMÈRE**

6622



Hauteur 1685 mm : voir p. 96

Profondeur 560 mm - Hauteur 1800 mm

Echelles	Composition	Longueur	3 niveaux		4 niveaux		5 niveaux	
2	66	657 mm	3 F 657 C 17	321,20	4 F 657 C 17	371,60	5 F 657 C 17	422,00
	78	777 mm	3 F 777 C 17	335,30	4 F 777 C 17	390,40	5 F 777 C 17	445,50
	90	897 mm	3 F 897 C 17	350,00	4 F 897 C 17	410,00	5 F 897 C 17	470,00
	96	957 mm	3 F 957 C 17	378,20	4 F 957 C 17	447,60	5 F 957 C 17	517,00
	108	1077 mm	3 F 1077 C 17	392,00	4 F 1077 C 17	466,00	5 F 1077 C 17	540,00
	120	1197 mm	3 F 1197 C 17	406,40	4 F 1197 C 17	485,20	5 F 1197 C 17	564,00
	132	1317 mm	3 F 1317 C 17	426,35	4 F 1317 C 17	511,80	5 F 1317 C 17	597,25
	150	1497 mm	3 F 1497 C 17	464,00	4 F 1497 C 17	562,00	5 F 1497 C 17	660,00
	162	1617 mm	3 F 1617 C 17	494,90	4 F 1617 C 17	603,20	5 F 1617 C 17	711,50
	174	1737 mm	3 F 1737 C 17	512,00	4 F 1737 C 17	626,00	5 F 1737 C 17	740,00
3	78 + 108	1827 mm	3 F 1827 C 17	642,30	4 F 1827 C 17	771,40	5 F 1827 C 17	900,50
	2 x 96	1887 mm	3 F 1887 C 17	671,40	4 F 1887 C 17	810,20	5 F 1887 C 17	949,00
	78 + 120	1947 mm	3 F 1947 C 17	656,70	4 F 1947 C 17	790,60	5 F 1947 C 17	924,50
	96 + 108	2007 mm	3 F 2007 C 17	685,20	4 F 2007 C 17	828,60	5 F 2007 C 17	972,00
	78 + 132	2067 mm	3 F 2067 C 17	676,65	4 F 2067 C 17	817,20	5 F 2067 C 17	957,75
	96 + 120	2127 mm	3 F 2127 C 17	699,60	4 F 2127 C 17	847,80	5 F 2127 C 17	996,00
	90 + 132	2187 mm	3 F 2187 C 17	691,35	4 F 2187 C 17	836,80	5 F 2187 C 17	982,25
	78 + 150	2247 mm	3 F 2247 C 17	714,30	4 F 2247 C 17	867,40	5 F 2247 C 17	1 020,50
	90 + 150	2367 mm	3 F 2367 C 17	729,00	4 F 2367 C 17	887,00	5 F 2367 C 17	1 045,00
	96 + 150	2427 mm	3 F 2427 C 17	757,20	4 F 2427 C 17	924,60	5 F 2427 C 17	1 092,00
	120 + 132	2487 mm	3 F 2487 C 17	747,75	4 F 2487 C 17	912,00	5 F 2487 C 17	1 076,25
	108 + 150	2547 mm	3 F 2547 C 17	771,00	4 F 2547 C 17	943,00	5 F 2547 C 17	1 115,00
	2 x 132	2607 mm	3 F 2607 C 17	767,70	4 F 2607 C 17	938,60	5 F 2607 C 17	1 109,50
	120 + 150	2667 mm	3 F 2667 C 17	785,40	4 F 2667 C 17	962,20	5 F 2667 C 17	1 139,00
	132 + 150	2787 mm	3 F 2787 C 17	805,35	4 F 2787 C 17	988,80	5 F 2787 C 17	1 172,25
	132 + 162	2907 mm	3 F 2907 C 17	836,25	4 F 2907 C 17	1 030,00	5 F 2907 C 17	1 223,75
	2 x 150	2967 mm	3 F 2967 C 17	843,00	4 F 2967 C 17	1 039,00	5 F 2967 C 17	1 235,00
	132 + 174	3027 mm	3 F 3027 C 17	853,35	4 F 3027 C 17	1 052,80	5 F 3027 C 17	1 252,25
	150 + 162	3087 mm	3 F 3087 C 17	873,90	4 F 3087 C 17	1 080,20	5 F 3087 C 17	1 286,50
	150 + 174	3207 mm	3 F 3207 C 17	891,00	4 F 3207 C 17	1 103,00	5 F 3207 C 17	1 315,00
162 + 174	3327 mm	3 F 3327 C 17	921,90	4 F 3327 C 17	1 144,20	5 F 3327 C 17	1 366,50	
2 x 174	3447 mm	3 F 3447 C 17	939,00	4 F 3447 C 17	1 167,00	5 F 3447 C 17	1 395,00	
4	78 + 132 + 150	3537 mm	3 F 3537 C 17	1 055,65	4 F 3537 C 17	1 294,20	5 F 3537 C 17	1 532,75
	66 + 2 x 150	3597 mm	3 F 3597 C 17	1 079,20	4 F 3597 C 17	1 325,60	5 F 3597 C 17	1 572,00
	90 + 132 + 150	3657 mm	3 F 3657 C 17	1 070,35	4 F 3657 C 17	1 313,80	5 F 3657 C 17	1 557,25
	78 + 2 x 150	3717 mm	3 F 3717 C 17	1 093,30	4 F 3717 C 17	1 344,40	5 F 3717 C 17	1 595,50
	120 + 2 x 132	3777 mm	3 F 3777 C 17	1 089,10	4 F 3777 C 17	1 338,80	5 F 3777 C 17	1 588,50
	90 + 2 x 150	3837 mm	3 F 3837 C 17	1 108,00	4 F 3837 C 17	1 364,00	5 F 3837 C 17	1 620,00
	3 x 132	3897 mm	3 F 3897 C 17	1 109,05	4 F 3897 C 17	1 365,40	5 F 3897 C 17	1 621,75
	120 + 132 + 150	3957 mm	3 F 3957 C 17	1 126,75	4 F 3957 C 17	1 389,00	5 F 3957 C 17	1 651,25
	108 + 2 x 150	4017 mm	3 F 4017 C 17	1 150,00	4 F 4017 C 17	1 420,00	5 F 4017 C 17	1 690,00
	2 x 132 + 150	4077 mm	3 F 4077 C 17	1 146,70	4 F 4077 C 17	1 415,60	5 F 4077 C 17	1 684,50
	120 + 2 x 150	4137 mm	3 F 4137 C 17	1 164,40	4 F 4137 C 17	1 439,20	5 F 4137 C 17	1 714,00
	78 + 2 x 174	4197 mm	3 F 4197 C 17	1 189,30	4 F 4197 C 17	1 472,40	5 F 4197 C 17	1 755,50
	132 + 2 x 150	4257 mm	3 F 4257 C 17	1 184,35	4 F 4257 C 17	1 465,80	5 F 4257 C 17	1 747,25
	2 x 132 + 174	4317 mm	3 F 4317 C 17	1 194,70	4 F 4317 C 17	1 479,60	5 F 4317 C 17	1 764,50
	132 + 150 + 162	4377 mm	3 F 4377 C 17	1 215,25	4 F 4377 C 17	1 507,00	5 F 4377 C 17	1 798,75
	3 x 150	4437 mm	3 F 4437 C 17	1 222,00	4 F 4437 C 17	1 516,00	5 F 4437 C 17	1 810,00
	132 + 2 x 162	4497 mm	3 F 4497 C 17	1 246,15	4 F 4497 C 17	1 548,20	5 F 4497 C 17	1 850,25
	2 x 150 + 162	4557 mm	3 F 4557 C 17	1 252,90	4 F 4557 C 17	1 557,20	5 F 4557 C 17	1 861,50
	132 + 162 + 174	4617 mm	3 F 4617 C 17	1 263,25	4 F 4617 C 17	1 571,00	5 F 4617 C 17	1 878,75
	2 x 150 + 174	4677 mm	3 F 4677 C 17	1 270,00	4 F 4677 C 17	1 580,00	5 F 4677 C 17	1 890,00
	132 + 2 x 174	4737 mm	3 F 4737 C 17	1 280,35	4 F 4737 C 17	1 593,80	5 F 4737 C 17	1 907,25
	150 + 162 + 174	4797 mm	3 F 4797 C 17	1 300,90	4 F 4797 C 17	1 621,20	5 F 4797 C 17	1 941,50
	150 + 2 x 174	4917 mm	3 F 4917 C 17	1 318,00	4 F 4917 C 17	1 644,00	5 F 4917 C 17	1 970,00
	162 + 2 x 174	5037 mm	3 F 5037 C 17	1 348,90	4 F 5037 C 17	1 685,20	5 F 5037 C 17	2 021,50
	3 x 174	5157 mm	3 F 5157 C 17	1 366,00	4 F 5157 C 17	1 708,00	5 F 5157 C 17	2 050,00
5	120 + 2 x 132 + 150	5247 mm	3 F 5247 C 17	1 468,10	4 F 5247 C 17	1 815,80	5 F 5247 C 17	2 163,50
	90 + 3 x 150	5307 mm	3 F 5307 C 17	1 487,00	4 F 5307 C 17	1 841,00	5 F 5307 C 17	2 195,00
	3 x 132 + 150	5367 mm	3 F 5367 C 17	1 488,05	4 F 5367 C 17	1 842,40	5 F 5367 C 17	2 196,75

Autres longueurs nous consulter

Produits soumis à éco-participation (en sus) - Voir pages 64, 97 et 98

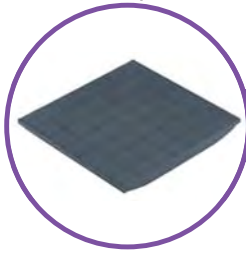

6622

LINÉAIRES RETOURS POLYMÈRE 6622

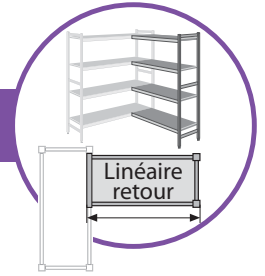

PRIX DES LINEAIRES EN 3-4-5 NIVEAUX

structure **DURALINOX** et clayettes pleines **POLYMÈRE**

(Retours d'angle inclus)

Hauteur 1685 mm : voir p. 96



Profondeur 560 mm - Hauteur 1800 mm

Echelles	Composition	Longueur	3 niveaux		4 niveaux		5 niveaux		
1	66	639 mm	R 3 F 639 C 17	274,60	R 4 F 639 C 17	337,80	R 5 F 639 C 17	401,00	
	78	759 mm	R 3 F 759 C 17	288,70	R 4 F 759 C 17	356,60	R 5 F 759 C 17	424,50	
	90	879 mm	R 3 F 879 C 17	303,40	R 4 F 879 C 17	376,20	R 5 F 879 C 17	449,00	
	96	939 mm	R 3 F 939 C 17	331,60	R 4 F 939 C 17	413,80	R 5 F 939 C 17	496,00	
	108	1059 mm	R 3 F 1059 C 17	345,40	R 4 F 1059 C 17	432,20	R 5 F 1059 C 17	519,00	
	120	1179 mm	R 3 F 1179 C 17	359,80	R 4 F 1179 C 17	451,40	R 5 F 1179 C 17	543,00	
	132	1299 mm	R 3 F 1299 C 17	379,75	R 4 F 1299 C 17	478,00	R 5 F 1299 C 17	576,25	
	150	1479 mm	R 3 F 1479 C 17	417,40	R 4 F 1479 C 17	528,20	R 5 F 1479 C 17	639,00	
	162	1599 mm	R 3 F 1599 C 17	448,30	R 4 F 1599 C 17	569,40	R 5 F 1599 C 17	690,50	
	174	1719 mm	R 3 F 1719 C 17	465,40	R 4 F 1719 C 17	592,20	R 5 F 1719 C 17	719,00	
2	78 + 108	1809 mm	R 3 F 1809 C 17	595,70	R 4 F 1809 C 17	737,60	R 5 F 1809 C 17	879,50	
	2 x 96	1869 mm	R 3 F 1869 C 17	624,80	R 4 F 1869 C 17	776,40	R 5 F 1869 C 17	928,00	
	78 + 120	1929 mm	R 3 F 1929 C 17	610,10	R 4 F 1929 C 17	756,80	R 5 F 1929 C 17	903,50	
	96 + 108	1989 mm	R 3 F 1989 C 17	638,60	R 4 F 1989 C 17	794,80	R 5 F 1989 C 17	951,00	
	78 + 132	2049 mm	R 3 F 2049 C 17	630,05	R 4 F 2049 C 17	783,40	R 5 F 2049 C 17	936,75	
	96 + 120	2109 mm	R 3 F 2109 C 17	653,00	R 4 F 2109 C 17	814,00	R 5 F 2109 C 17	975,00	
	90 + 132	2169 mm	R 3 F 2169 C 17	644,75	R 4 F 2169 C 17	803,00	R 5 F 2169 C 17	961,25	
	78 + 150	2229 mm	R 3 F 2229 C 17	667,70	R 4 F 2229 C 17	833,60	R 5 F 2229 C 17	999,50	
	90 + 150	2349 mm	R 3 F 2349 C 17	682,40	R 4 F 2349 C 17	853,20	R 5 F 2349 C 17	1 024,00	
	96 + 150	2409 mm	R 3 F 2409 C 17	710,60	R 4 F 2409 C 17	890,80	R 5 F 2409 C 17	1 071,00	
	120 + 132	2469 mm	R 3 F 2469 C 17	701,15	R 4 F 2469 C 17	878,20	R 5 F 2469 C 17	1 055,25	
	108 + 150	2529 mm	R 3 F 2529 C 17	724,40	R 4 F 2529 C 17	909,20	R 5 F 2529 C 17	1 094,00	
	2 x 132	2589 mm	R 3 F 2589 C 17	721,10	R 4 F 2589 C 17	904,80	R 5 F 2589 C 17	1 088,50	
	120 + 150	2649 mm	R 3 F 2649 C 17	738,80	R 4 F 2649 C 17	928,40	R 5 F 2649 C 17	1 118,00	
	132 + 150	2769 mm	R 3 F 2769 C 17	758,75	R 4 F 2769 C 17	955,00	R 5 F 2769 C 17	1 151,25	
	132 + 162	2889 mm	R 3 F 2889 C 17	789,65	R 4 F 2889 C 17	996,20	R 5 F 2889 C 17	1 202,75	
	2 x 150	2949 mm	R 3 F 2949 C 17	796,40	R 4 F 2949 C 17	1 005,20	R 5 F 2949 C 17	1 214,00	
	132 + 174	3009 mm	R 3 F 3009 C 17	806,75	R 4 F 3009 C 17	1 019,00	R 5 F 3009 C 17	1 231,25	
	150 + 162	3069 mm	R 3 F 3069 C 17	827,30	R 4 F 3069 C 17	1 046,40	R 5 F 3069 C 17	1 265,50	
	150 + 174	3189 mm	R 3 F 3189 C 17	844,40	R 4 F 3189 C 17	1 069,20	R 5 F 3189 C 17	1 294,00	
162 + 174	3309 mm	R 3 F 3309 C 17	875,30	R 4 F 3309 C 17	1 110,40	R 5 F 3309 C 17	1 345,50		
2 x 174	3429 mm	R 3 F 3429 C 17	892,40	R 4 F 3429 C 17	1 133,20	R 5 F 3429 C 17	1 374,00		
3	78 + 132 + 150	3519 mm	R 3 F 3519 C 17	1 009,05	R 4 F 3519 C 17	1 260,40	R 5 F 3519 C 17	1 511,75	
	66 + 2 x 150	3579 mm	R 3 F 3579 C 17	1 032,60	R 4 F 3579 C 17	1 291,80	R 5 F 3579 C 17	1 551,00	
	90 + 132 + 150	3639 mm	R 3 F 3639 C 17	1 023,75	R 4 F 3639 C 17	1 280,00	R 5 F 3639 C 17	1 536,25	
	78 + 2 x 150	3699 mm	R 3 F 3699 C 17	1 046,70	R 4 F 3699 C 17	1 310,60	R 5 F 3699 C 17	1 574,50	
	120 + 2 x 132	3759 mm	R 3 F 3759 C 17	1 042,50	R 4 F 3759 C 17	1 305,00	R 5 F 3759 C 17	1 567,50	
	90 + 2 x 150	3819 mm	R 3 F 3819 C 17	1 061,40	R 4 F 3819 C 17	1 330,20	R 5 F 3819 C 17	1 599,00	
	3 x 132	3879 mm	R 3 F 3879 C 17	1 062,45	R 4 F 3879 C 17	1 331,60	R 5 F 3879 C 17	1 600,75	
	120 + 132 + 150	3939 mm	R 3 F 3939 C 17	1 080,15	R 4 F 3939 C 17	1 355,20	R 5 F 3939 C 17	1 630,25	
	108 + 2 x 150	3999 mm	R 3 F 3999 C 17	1 103,40	R 4 F 3999 C 17	1 386,20	R 5 F 3999 C 17	1 669,00	
	2 x 132 + 150	4059 mm	R 3 F 4059 C 17	1 100,10	R 4 F 4059 C 17	1 381,80	R 5 F 4059 C 17	1 663,50	
	120 + 2 x 150	4119 mm	R 3 F 4119 C 17	1 117,80	R 4 F 4119 C 17	1 405,40	R 5 F 4119 C 17	1 693,00	
	78 + 2 x 174	4179 mm	R 3 F 4179 C 17	1 142,70	R 4 F 4179 C 17	1 438,60	R 5 F 4179 C 17	1 734,50	
	132 + 2 x 150	4239 mm	R 3 F 4239 C 17	1 137,75	R 4 F 4239 C 17	1 432,00	R 5 F 4239 C 17	1 726,25	
	2 x 132 + 174	4299 mm	R 3 F 4299 C 17	1 148,10	R 4 F 4299 C 17	1 445,80	R 5 F 4299 C 17	1 743,50	
	132 + 150 + 162	4359 mm	R 3 F 4359 C 17	1 168,65	R 4 F 4359 C 17	1 473,20	R 5 F 4359 C 17	1 777,75	
	3 x 150	4419 mm	R 3 F 4419 C 17	1 175,40	R 4 F 4419 C 17	1 482,20	R 5 F 4419 C 17	1 789,00	
	132 + 2 x 162	4479 mm	R 3 F 4479 C 17	1 199,55	R 4 F 4479 C 17	1 514,40	R 5 F 4479 C 17	1 829,25	
	2 x 150 + 162	4539 mm	R 3 F 4539 C 17	1 206,30	R 4 F 4539 C 17	1 523,40	R 5 F 4539 C 17	1 840,50	
	132 + 162 + 174	4599 mm	R 3 F 4599 C 17	1 216,65	R 4 F 4599 C 17	1 537,20	R 5 F 4599 C 17	1 857,75	
	2 x 150 + 174	4659 mm	R 3 F 4659 C 17	1 223,40	R 4 F 4659 C 17	1 546,20	R 5 F 4659 C 17	1 869,00	
	132 + 2 x 174	4719 mm	R 3 F 4719 C 17	1 233,75	R 4 F 4719 C 17	1 560,00	R 5 F 4719 C 17	1 886,25	
	150 + 162 + 174	4779 mm	R 3 F 4779 C 17	1 254,30	R 4 F 4779 C 17	1 587,40	R 5 F 4779 C 17	1 920,50	
	150 + 2 x 174	4899 mm	R 3 F 4899 C 17	1 271,40	R 4 F 4899 C 17	1 610,20	R 5 F 4899 C 17	1 949,00	
	162 + 2 x 174	5019 mm	R 3 F 5019 C 17	1 302,30	R 4 F 5019 C 17	1 651,40	R 5 F 5019 C 17	2 000,50	
	3 x 174	5139 mm	R 3 F 5139 C 17	1 319,40	R 4 F 5139 C 17	1 674,20	R 5 F 5139 C 17	2 029,00	
	4	120 + 2 x 132 + 150	5229 mm	R 3 F 5229 C 17	1 421,50	R 4 F 5229 C 17	1 782,00	R 5 F 5229 C 17	2 142,50
		90 + 3 x 150	5289 mm	R 3 F 5289 C 17	1 440,40	R 4 F 5289 C 17	1 807,20	R 5 F 5289 C 17	2 174,00
		3 x 132 + 150	5349 mm	R 3 F 5349 C 17	1 441,45	R 4 F 5349 C 17	1 808,60	R 5 F 5349 C 17	2 175,75

Autres longueurs nous consulter

Produits soumis à éco-participation (en sus) - Voir pages 64, 97 et 98

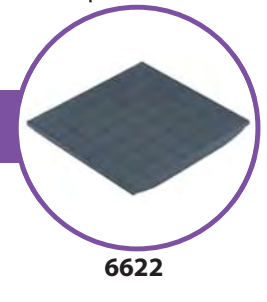

LINÉAIRES POLYMÈRE 6622

PRIX DES LINEAIRES EN 3-4-5 NIVEAUX
structure **DURALINOX** et clayettes pleines **POLYMÈRE**

6622



Hauteur 2400 mm : voir p. 96

Profondeur 560 mm - Hauteur 2100 mm

Echelles	Composition	Longueur	3 niveaux		4 niveaux		5 niveaux	
2	66	657 mm	3 F 657 C 21	380,20	4 F 657 C 21	430,60	5 F 657 C 21	481,00
	78	777 mm	3 F 777 C 21	394,30	4 F 777 C 21	449,40	5 F 777 C 21	504,50
	90	897 mm	3 F 897 C 21	409,00	4 F 897 C 21	469,00	5 F 897 C 21	529,00
	96	957 mm	3 F 957 C 21	437,20	4 F 957 C 21	506,60	5 F 957 C 21	576,00
	108	1077 mm	3 F 1077 C 21	451,00	4 F 1077 C 21	525,00	5 F 1077 C 21	599,00
	120	1197 mm	3 F 1197 C 21	465,40	4 F 1197 C 21	544,20	5 F 1197 C 21	623,00
	132	1317 mm	3 F 1317 C 21	485,35	4 F 1317 C 21	570,80	5 F 1317 C 21	656,25
	150	1497 mm	3 F 1497 C 21	523,00	4 F 1497 C 21	621,20	5 F 1497 C 21	719,00
	162	1617 mm	3 F 1617 C 21	553,90	4 F 1617 C 21	662,20	5 F 1617 C 21	770,50
	174	1737 mm	3 F 1737 C 21	571,00	4 F 1737 C 21	685,00	5 F 1737 C 21	799,00
3	78 + 108	1827 mm	3 F 1827 C 21	730,80	4 F 1827 C 21	859,90	5 F 1827 C 21	989,00
	2 x 96	1887 mm	3 F 1887 C 21	759,90	4 F 1887 C 21	898,70	5 F 1887 C 21	1 037,50
	78 + 120	1947 mm	3 F 1947 C 21	745,20	4 F 1947 C 21	879,10	5 F 1947 C 21	1 013,00
	96 + 108	2007 mm	3 F 2007 C 21	773,70	4 F 2007 C 21	917,10	5 F 2007 C 21	1 060,50
	78 + 132	2067 mm	3 F 2067 C 21	765,15	4 F 2067 C 21	905,70	5 F 2067 C 21	1 046,25
	96 + 120	2127 mm	3 F 2127 C 21	788,10	4 F 2127 C 21	936,30	5 F 2127 C 21	1 084,50
	90 + 132	2187 mm	3 F 2187 C 21	779,85	4 F 2187 C 21	925,30	5 F 2187 C 21	1 070,75
	78 + 150	2247 mm	3 F 2247 C 21	802,80	4 F 2247 C 21	955,90	5 F 2247 C 21	1 109,00
	90 + 150	2367 mm	3 F 2367 C 21	817,50	4 F 2367 C 21	975,50	5 F 2367 C 21	1 133,50
	96 + 150	2427 mm	3 F 2427 C 21	845,70	4 F 2427 C 21	1 013,10	5 F 2427 C 21	1 180,50
	120 + 132	2487 mm	3 F 2487 C 21	836,25	4 F 2487 C 21	1 000,50	5 F 2487 C 21	1 164,75
	108 + 150	2547 mm	3 F 2547 C 21	859,50	4 F 2547 C 21	1 031,50	5 F 2547 C 21	1 203,50
	2 x 132	2607 mm	3 F 2607 C 21	856,20	4 F 2607 C 21	1 027,10	5 F 2607 C 21	1 198,00
	120 + 150	2667 mm	3 F 2667 C 21	873,90	4 F 2667 C 21	1 050,70	5 F 2667 C 21	1 227,50
	132 + 150	2787 mm	3 F 2787 C 21	893,85	4 F 2787 C 21	1 077,30	5 F 2787 C 21	1 260,75
	132 + 162	2907 mm	3 F 2907 C 21	924,75	4 F 2907 C 21	1 118,50	5 F 2907 C 21	1 312,25
	2 x 150	2967 mm	3 F 2967 C 21	931,50	4 F 2967 C 21	1 127,50	5 F 2967 C 21	1 323,50
	132 + 174	3027 mm	3 F 3027 C 21	941,85	4 F 3027 C 21	1 141,30	5 F 3027 C 21	1 340,75
	150 + 162	3087 mm	3 F 3087 C 21	962,40	4 F 3087 C 21	1 168,70	5 F 3087 C 21	1 375,00
	150 + 174	3207 mm	3 F 3207 C 21	979,50	4 F 3207 C 21	1 191,50	5 F 3207 C 21	1 403,50
162 + 174	3327 mm	3 F 3327 C 21	1 010,40	4 F 3327 C 21	1 232,70	5 F 3327 C 21	1 455,00	
2 x 174	3447 mm	3 F 3447 C 21	1 027,50	4 F 3447 C 21	1 255,50	5 F 3447 C 21	1 483,50	
4	78 + 132 + 150	3537 mm	3 F 3537 C 21	1 173,65	4 F 3537 C 21	1 412,20	5 F 3537 C 21	1 650,75
	66 + 2 x 150	3597 mm	3 F 3597 C 21	1 197,20	4 F 3597 C 21	1 443,60	5 F 3597 C 21	1 690,00
	90 + 132 + 150	3657 mm	3 F 3657 C 21	1 188,35	4 F 3657 C 21	1 431,80	5 F 3657 C 21	1 675,25
	78 + 2 x 150	3717 mm	3 F 3717 C 21	1 211,30	4 F 3717 C 21	1 462,40	5 F 3717 C 21	1 713,50
	120 + 2 x 132	3777 mm	3 F 3777 C 21	1 207,10	4 F 3777 C 21	1 456,80	5 F 3777 C 21	1 706,50
	90 + 2 x 150	3837 mm	3 F 3837 C 21	1 226,00	4 F 3837 C 21	1 482,00	5 F 3837 C 21	1 738,00
	3 x 132	3897 mm	3 F 3897 C 21	1 227,05	4 F 3897 C 21	1 483,40	5 F 3897 C 21	1 739,75
	120 + 132 + 150	3957 mm	3 F 3957 C 21	1 244,75	4 F 3957 C 21	1 507,00	5 F 3957 C 21	1 769,25
	108 + 2 x 150	4017 mm	3 F 4017 C 21	1 268,00	4 F 4017 C 21	1 538,00	5 F 4017 C 21	1 808,00
	2 x 132 + 150	4077 mm	3 F 4077 C 21	1 264,70	4 F 4077 C 21	1 533,60	5 F 4077 C 21	1 802,50
	120 + 2 x 150	4137 mm	3 F 4137 C 21	1 282,40	4 F 4137 C 21	1 557,20	5 F 4137 C 21	1 832,00
	78 + 2 x 174	4197 mm	3 F 4197 C 21	1 307,30	4 F 4197 C 21	1 590,40	5 F 4197 C 21	1 873,50
	132 + 2 x 150	4257 mm	3 F 4257 C 21	1 302,35	4 F 4257 C 21	1 583,80	5 F 4257 C 21	1 865,25
	2 x 132 + 174	4317 mm	3 F 4317 C 21	1 312,70	4 F 4317 C 21	1 597,60	5 F 4317 C 21	1 882,50
	132 + 150 + 162	4377 mm	3 F 4377 C 21	1 333,25	4 F 4377 C 21	1 625,00	5 F 4377 C 21	1 916,75
	3 x 150	4437 mm	3 F 4437 C 21	1 340,00	4 F 4437 C 21	1 634,00	5 F 4437 C 21	1 928,00
	132 + 2 x 162	4497 mm	3 F 4497 C 21	1 364,15	4 F 4497 C 21	1 666,20	5 F 4497 C 21	1 968,25
	2 x 150 + 162	4557 mm	3 F 4557 C 21	1 370,90	4 F 4557 C 21	1 675,20	5 F 4557 C 21	1 979,50
	132 + 162 + 174	4617 mm	3 F 4617 C 21	1 381,25	4 F 4617 C 21	1 689,00	5 F 4617 C 21	1 996,75
	2 x 150 + 174	4677 mm	3 F 4677 C 21	1 388,00	4 F 4677 C 21	1 698,00	5 F 4677 C 21	2 008,00
	132 + 2 x 174	4737 mm	3 F 4737 C 21	1 398,35	4 F 4737 C 21	1 711,80	5 F 4737 C 21	2 025,25
	150 + 162 + 174	4797 mm	3 F 4797 C 21	1 418,90	4 F 4797 C 21	1 739,20	5 F 4797 C 21	2 059,50
	150 + 2 x 174	4917 mm	3 F 4917 C 21	1 436,00	4 F 4917 C 21	1 762,00	5 F 4917 C 21	2 088,00
	162 + 2 x 174	5037 mm	3 F 5037 C 21	1 466,90	4 F 5037 C 21	1 803,20	5 F 5037 C 21	2 139,50
3 x 174	5157 mm	3 F 5157 C 21	1 484,00	4 F 5157 C 21	1 826,00	5 F 5157 C 21	2 168,00	
5	120 + 2 x 132 + 150	5247 mm	3 F 5247 C 21	1 615,60	4 F 5247 C 21	1 963,30	5 F 5247 C 21	2 311,00
	90 + 3 x 150	5307 mm	3 F 5307 C 21	1 634,50	4 F 5307 C 21	1 988,50	5 F 5307 C 21	2 342,50
	3 x 132 + 150	5367 mm	3 F 5367 C 21	1 635,55	4 F 5367 C 21	1 989,90	5 F 5367 C 21	2 344,25

Autres longueurs nous consulter

Produits soumis à éco-participation (en sus) - Voir pages 64, 97 et 98

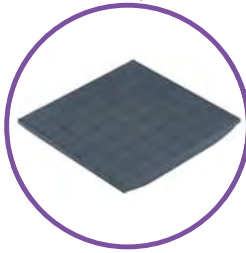

6622

LINÉAIRES RETOURS POLYMÈRE 6622

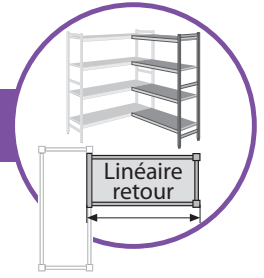

PRIX DES LINEAIRES EN 3-4-5 NIVEAUX

structure **DURALINOX** et clayettes pleines **POLYMÈRE**

(Retours d'angle inclus)

Hauteur 2400 mm : voir p. 96



Profondeur 560 mm - Hauteur 2100 mm

Echelles	Composition	Longueur	3 niveaux		4 niveaux		5 niveaux	
1	66	639 mm	R 3 F 639 C 21	304,10	R 4 F 639 C 21	367,30	R 5 F 639 C 21	430,50
	78	759 mm	R 3 F 759 C 21	318,20	R 4 F 759 C 21	386,10	R 5 F 759 C 21	454,00
	90	879 mm	R 3 F 879 C 21	332,90	R 4 F 879 C 21	405,70	R 5 F 879 C 21	478,50
	96	939 mm	R 3 F 939 C 21	361,10	R 4 F 939 C 21	443,30	R 5 F 939 C 21	525,50
	108	1059 mm	R 3 F 1059 C 21	374,90	R 4 F 1059 C 21	461,70	R 5 F 1059 C 21	548,50
	120	1179 mm	R 3 F 1179 C 21	389,30	R 4 F 1179 C 21	480,90	R 5 F 1179 C 21	572,50
	132	1299 mm	R 3 F 1299 C 21	409,25	R 4 F 1299 C 21	507,50	R 5 F 1299 C 21	605,75
	150	1479 mm	R 3 F 1479 C 21	446,90	R 4 F 1479 C 21	557,70	R 5 F 1479 C 21	668,50
	162	1599 mm	R 3 F 1599 C 21	477,80	R 4 F 1599 C 21	598,90	R 5 F 1599 C 21	720,00
	174	1719 mm	R 3 F 1719 C 21	494,90	R 4 F 1719 C 21	621,70	R 5 F 1719 C 21	748,50
2	78 + 108	1809 mm	R 3 F 1809 C 21	654,70	R 4 F 1809 C 21	796,60	R 5 F 1809 C 21	938,50
	2 x 96	1869 mm	R 3 F 1869 C 21	683,80	R 4 F 1869 C 21	835,40	R 5 F 1869 C 21	987,00
	78 + 120	1929 mm	R 3 F 1929 C 21	669,10	R 4 F 1929 C 21	815,80	R 5 F 1929 C 21	962,50
	96 + 108	1989 mm	R 3 F 1989 C 21	697,60	R 4 F 1989 C 21	853,80	R 5 F 1989 C 21	1 010,00
	78 + 132	2049 mm	R 3 F 2049 C 21	689,05	R 4 F 2049 C 21	842,40	R 5 F 2049 C 21	995,75
	96 + 120	2109 mm	R 3 F 2109 C 21	712,00	R 4 F 2109 C 21	873,00	R 5 F 2109 C 21	1 034,00
	90 + 132	2169 mm	R 3 F 2169 C 21	703,75	R 4 F 2169 C 21	862,00	R 5 F 2169 C 21	1 020,25
	78 + 150	2229 mm	R 3 F 2229 C 21	726,70	R 4 F 2229 C 21	892,60	R 5 F 2229 C 21	1 058,50
	90 + 150	2349 mm	R 3 F 2349 C 21	741,40	R 4 F 2349 C 21	912,20	R 5 F 2349 C 21	1 083,00
	96 + 150	2409 mm	R 3 F 2409 C 21	769,60	R 4 F 2409 C 21	949,80	R 5 F 2409 C 21	1 130,00
	120 + 132	2469 mm	R 3 F 2469 C 21	760,15	R 4 F 2469 C 21	937,20	R 5 F 2469 C 21	1 114,25
	108 + 150	2529 mm	R 3 F 2529 C 21	783,40	R 4 F 2529 C 21	968,20	R 5 F 2529 C 21	1 153,00
	2 x 132	2589 mm	R 3 F 2589 C 21	780,10	R 4 F 2589 C 21	963,80	R 5 F 2589 C 21	1 147,50
	120 + 150	2649 mm	R 3 F 2649 C 21	797,80	R 4 F 2649 C 21	987,40	R 5 F 2649 C 21	1 177,00
	132 + 150	2769 mm	R 3 F 2769 C 21	817,75	R 4 F 2769 C 21	1 014,00	R 5 F 2769 C 21	1 210,25
	132 + 162	2889 mm	R 3 F 2889 C 21	848,65	R 4 F 2889 C 21	1 055,20	R 5 F 2889 C 21	1 261,75
	2 x 150	2949 mm	R 3 F 2949 C 21	855,40	R 4 F 2949 C 21	1 064,20	R 5 F 2949 C 21	1 273,00
	132 + 174	3009 mm	R 3 F 3009 C 21	865,75	R 4 F 3009 C 21	1 078,00	R 5 F 3009 C 21	1 290,25
	150 + 162	3069 mm	R 3 F 3069 C 21	886,30	R 4 F 3069 C 21	1 105,40	R 5 F 3069 C 21	1 324,50
	150 + 174	3189 mm	R 3 F 3189 C 21	903,40	R 4 F 3189 C 21	1 128,20	R 5 F 3189 C 21	1 353,00
162 + 174	3309 mm	R 3 F 3309 C 21	934,30	R 4 F 3309 C 21	1 169,40	R 5 F 3309 C 21	1 404,50	
2 x 174	3429 mm	R 3 F 3429 C 21	951,40	R 4 F 3429 C 21	1 192,20	R 5 F 3429 C 21	1 433,00	
3	78 + 132 + 150	3519 mm	R 3 F 3519 C 21	1 097,55	R 4 F 3519 C 21	1 348,90	R 5 F 3519 C 21	1 600,25
	66 + 2 x 150	3579 mm	R 3 F 3579 C 21	1 121,10	R 4 F 3579 C 21	1 380,30	R 5 F 3579 C 21	1 639,50
	90 + 132 + 150	3639 mm	R 3 F 3639 C 21	1 112,25	R 4 F 3639 C 21	1 368,50	R 5 F 3639 C 21	1 624,75
	78 + 2 x 150	3699 mm	R 3 F 3699 C 21	1 135,20	R 4 F 3699 C 21	1 399,10	R 5 F 3699 C 21	1 663,00
	120 + 2 x 132	3759 mm	R 3 F 3759 C 21	1 131,00	R 4 F 3759 C 21	1 393,50	R 5 F 3759 C 21	1 656,00
	90 + 2 x 150	3819 mm	R 3 F 3819 C 21	1 149,90	R 4 F 3819 C 21	1 418,70	R 5 F 3819 C 21	1 687,50
	3 x 132	3879 mm	R 3 F 3879 C 21	1 150,95	R 4 F 3879 C 21	1 420,10	R 5 F 3879 C 21	1 689,25
	120 + 132 + 150	3939 mm	R 3 F 3939 C 21	1 168,65	R 4 F 3939 C 21	1 443,70	R 5 F 3939 C 21	1 718,75
	108 + 2 x 150	3999 mm	R 3 F 3999 C 21	1 191,90	R 4 F 3999 C 21	1 474,70	R 5 F 3999 C 21	1 757,50
	2 x 132 + 150	4059 mm	R 3 F 4059 C 21	1 188,60	R 4 F 4059 C 21	1 470,30	R 5 F 4059 C 21	1 752,00
	120 + 2 x 150	4119 mm	R 3 F 4119 C 21	1 206,30	R 4 F 4119 C 21	1 493,90	R 5 F 4119 C 21	1 781,50
	78 + 2 x 174	4179 mm	R 3 F 4179 C 21	1 231,20	R 4 F 4179 C 21	1 527,10	R 5 F 4179 C 21	1 823,00
	132 + 2 x 150	4239 mm	R 3 F 4239 C 21	1 226,25	R 4 F 4239 C 21	1 520,50	R 5 F 4239 C 21	1 814,75
	2 x 132 + 174	4299 mm	R 3 F 4299 C 21	1 236,60	R 4 F 4299 C 21	1 534,30	R 5 F 4299 C 21	1 832,00
	132 + 150 + 162	4359 mm	R 3 F 4359 C 21	1 257,15	R 4 F 4359 C 21	1 561,70	R 5 F 4359 C 21	1 866,25
	3 x 150	4419 mm	R 3 F 4419 C 21	1 263,90	R 4 F 4419 C 21	1 570,70	R 5 F 4419 C 21	1 877,50
	132 + 2 x 162	4479 mm	R 3 F 4479 C 21	1 288,05	R 4 F 4479 C 21	1 602,90	R 5 F 4479 C 21	1 917,75
	2 x 150 + 162	4539 mm	R 3 F 4539 C 21	1 294,80	R 4 F 4539 C 21	1 611,90	R 5 F 4539 C 21	1 929,00
	132 + 162 + 174	4599 mm	R 3 F 4599 C 21	1 305,15	R 4 F 4599 C 21	1 625,70	R 5 F 4599 C 21	1 946,25
	2 x 150 + 174	4659 mm	R 3 F 4659 C 21	1 311,90	R 4 F 4659 C 21	1 634,70	R 5 F 4659 C 21	1 957,50
	132 + 2 x 174	4719 mm	R 3 F 4719 C 21	1 322,25	R 4 F 4719 C 21	1 648,50	R 5 F 4719 C 21	1 974,75
	150 + 162 + 174	4779 mm	R 3 F 4779 C 21	1 342,80	R 4 F 4779 C 21	1 675,90	R 5 F 4779 C 21	2 009,00
	150 + 2 x 174	4899 mm	R 3 F 4899 C 21	1 359,90	R 4 F 4899 C 21	1 698,70	R 5 F 4899 C 21	2 037,50
	162 + 2 x 174	5019 mm	R 3 F 5019 C 21	1 390,80	R 4 F 5019 C 21	1 739,90	R 5 F 5019 C 21	2 089,00
3 x 174	5139 mm	R 3 F 5139 C 21	1 407,90	R 4 F 5139 C 21	1 762,70	R 5 F 5139 C 21	2 117,50	
4	120 + 2 x 132 + 150	5229 mm	R 3 F 5229 C 21	1 539,50	R 4 F 5229 C 21	1 900,00	R 5 F 5229 C 21	2 260,50
	90 + 3 x 150	5289 mm	R 3 F 5289 C 21	1 558,40	R 4 F 5289 C 21	1 925,20	R 5 F 5289 C 21	2 292,00
	3 x 132 + 150	5349 mm	R 3 F 5349 C 21	1 559,45	R 4 F 5349 C 21	1 926,60	R 5 F 5349 C 21	2 293,75

Autres longueurs nous consulter

Produits soumis à éco-participation (en sus) - Voir pages 64, 97 et 98



LINÉAIRES ET LINÉAIRES RETOURS



POLYMÈRE 6622 - HAUTEUR 1685 ET 2400
PRIX DES LINEAIRES EN 3-4-5 NIVEAUX

MOINS-VALUE POUR HAUTEUR 1685 mm



Profondeur 460 / 560 mm
Hauteur 1685 mm

Echelles	3 niveaux	4 niveaux	5 niveaux
1	Tarif Hauteur 1800 - 4,20 €		
2	Tarif Hauteur 1800 - 8,40 €		
3	Tarif Hauteur 1800 - 12,60 €		
4	Tarif Hauteur 1800 - 16,80 €		
5	Tarif Hauteur 1800 - 21,00 €		

CODIFICATION HT 1685 MM

Prendre le code du Tarif Hauteur 1800 et remplacer **17** par **16** à la fin du code

Exemple :

Pour un module **6622** à clayettes pleines Polymère
2 échelles - 4 niveaux - Profondeur 460 mm -
Longueur 657 mm - Hauteur 1685 mm

Tarif Hauteur 1800 **329,20 €**
 Moins-value Hauteur 1685 **- 8,40 €** (Nbre échelles = 2)
TOTAL 320,80 €

Codification :

4 F 657 B **17** devient 4 F 657 B **16**

PLUS-VALUE POUR HAUTEUR 2400 mm



Profondeur 460 / 560 mm
Hauteur 2400 mm

Echelles	3 niveaux	4 niveaux	5 niveaux
1	Tarif Hauteur 2100 + 43,00 €		
2	Tarif Hauteur 2100 + 86,00 €		
3	Tarif Hauteur 2100 + 129,00 €		
4	Tarif Hauteur 2100 + 172,00 €		
5	Tarif Hauteur 2100 + 215,00 €		

CODIFICATION HT 2400 MM

Prendre le code du Tarif Hauteur 2100 et remplacer **21** par **24** à la fin du code

Exemple :

Pour un module **6622** à clayettes pleines Polymère
2 échelles - 4 niveaux - Profondeur 460 mm -
Longueur 657 mm - Hauteur 2400 mm

Tarif Hauteur 2100 **387,80 €**
 Supplément Hauteur 2400 **+ 86,00 €** (Nbre échelles = 2)
TOTAL 473,80 €

Codification :

4 F 657 B **21** devient 4 F 657 B **24**

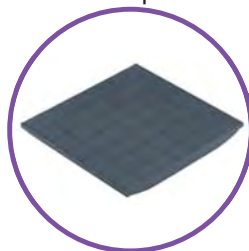

6622



RAYONNAGES MOBILES

PRIX DES LINEAIRES EN 4-5 NIVEAUX

structure DURALINOX

H:1800 mm	Profondeur 460 mm			
Longueur	4 niveaux		5 niveaux	
657 mm	4 F 657 B 18	524,20	5 F 657 B 18	565,60
777 mm	4 F 777 B 18	535,80	5 F 777 B 18	580,10
897 mm	4 F 897 B 18	562,60	5 F 897 B 18	613,60
957 mm	4 F 957 B 18	582,20	5 F 957 B 18	638,10
1077 mm	4 F 1077 B 18	604,60	5 F 1077 B 18	666,10
1197 mm	4 F 1197 B 18	627,00	5 F 1197 B 18	694,10
1317 mm	4 F 1317 B 18	647,80	5 F 1317 B 18	720,10
1497 mm	4 F 1497 B 18	686,60	5 F 1497 B 18	768,60
1617 mm	4 F 1617 B 18	716,60	5 F 1617 B 18	806,10
1737 mm	4 F 1737 B 18	742,60	5 F 1737 B 18	838,60

H:1800 mm	Profondeur 560 mm			
Longueur	4 niveaux		5 niveaux	
657 mm	4 F 657 C 18	566,60	5 F 657 C 18	617,00
777 mm	4 F 777 C 18	585,40	5 F 777 C 18	640,50
897 mm	4 F 897 C 18	605,00	5 F 897 C 18	665,00
957 mm	4 F 957 C 18	642,60	5 F 957 C 18	712,00
1077 mm	4 F 1077 C 18	661,00	5 F 1077 C 18	735,00
1197 mm	4 F 1197 C 18	680,20	5 F 1197 C 18	759,00
1317 mm	4 F 1317 C 18	706,80	5 F 1317 C 18	792,25
1497 mm	4 F 1497 C 18	757,00	5 F 1497 C 18	855,00
1617 mm	4 F 1617 C 18	798,20	5 F 1617 C 18	906,50
1737 mm	4 F 1737 C 18	821,00	5 F 1737 C 18	935,00

Produits soumis à éco-participation (en sus) - Voir pages 64, 97 et 98



Charge maximum par niveau (uniformément répartie)

Longueur éléments (en mm)	660	780	900	960	1080	1200	1320	1500	1620	1740
Fermostock 6622 mobile (en kg)	200	200	200	200	160	160	160	120	120	120

Charge maximum : 240 kg pour un linéaire entre deux échelles

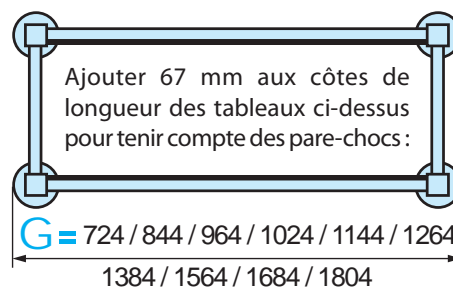

ÉLÉMENTS DE COMPOSITION

PRIX D'UN NIVEAU COMPLET Clayettes + 2 longerons + 4 brides



6622 POLYMERE						
Longueur	460 mm		EP*	560 mm		EP*
66	64264EX	41,40	0,14	64272EX	50,40	0,17
78	64265EX	44,30	0,18	64273EX	55,10	0,20
90	64266EX	51,00	0,21	64274EX	60,00	0,23
96	64267EX	55,90	0,21	64275EX	69,40	0,26
108	64268EX	61,50	0,25	64276EX	74,00	0,29
120	64269EX	67,10	0,28	64277EX	78,80	0,31
132	64270EX	72,30	0,31	64278EX	85,45	0,34
150	64271EX	82,00	0,35	64279EX	98,00	0,39
162	64357EX	89,50	0,38	64358EX	108,30	0,43
174	64360EX	96,00	0,43	64361EX	114,00	0,47

PRIX D'UNE ECHELLE

	460 mm		EP*
Ech : H 1685 mm	6425411	77,60	0,04
Ech : H 1800 mm	6425411180	81,80	0,04
Ech : H 2100 mm	6425411210	111,10	0,05
Ech : H 2400 mm	6425411240	154,10	0,05

	560 mm		EP*
Ech : H 1685 mm	6425511	80,80	0,04
Ech : H 1800 mm	6425511180	85,00	0,04
Ech : H 2100 mm	6425511210	114,50	0,05
Ech : H 2400 mm	6425511240	157,50	0,06

PRIX D'UN RENVOI D'ANGLE

	460 mm		EP*	560 mm		EP*
Renvoi d'angle	64235	11,20	0,00	64236	12,80	0,00

Calcul du prix d'un rayonnage
voir p. 66/67



*EP = éco-participation : voir page 64

Nous pouvons vous fournir un tarif incluant les éco-participations par référence sur simple demande

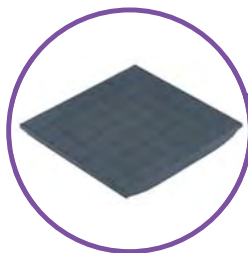

ÉLÉMENTS DE COMPOSITION



MOINS-VALUE POUR RAYONNAGE EN ANGLE

H: 1685 mm	460 mm		560 mm	
3 niveaux	3 MV F B 16	-44,00	3 MV F C 16	-42,40
4 niveaux	4 MV F B 16	-32,80	4 MV F C 16	-29,60
5 niveaux	5 MV F B 16	-21,60	5 MV F C 16	-16,80

H: 1800 mm	460 mm		560 mm	
3 niveaux	3 MV F B 17	-48,20	3 MV F C 17	-46,60
4 niveaux	4 MV F B 17	-37,00	4 MV F C 17	-33,80
5 niveaux	5 MV F B 17	-25,80	5 MV F C 17	-21,00

H: 2100 mm	460 mm		560 mm	
3 niveaux	3 MV F B 21	-77,50	3 MV F C 21	-76,10
4 niveaux	4 MV F B 21	-66,30	4 MV F C 21	-63,30
5 niveaux	5 MV F B 21	-55,10	5 MV F C 21	-50,50

H: 2400 mm	460 mm		560 mm	
3 niveaux	3 MV F B 24	-120,50	3 MV F C 24	-119,10
4 niveaux	4 MV F B 24	-109,30	4 MV F C 24	-106,30
5 niveaux	5 MV F B 24	-98,10	5 MV F C 24	-93,50

RAYONNAGE MOBILE - Agréé NF hygiène alimentaire

1 Echelle hauteur 1800 mm avec roulettes composite - (1 roulette simple + 1 roulette avec frein)

PRIX D'UNE ECHELLE MOBILE	460 mm		EP*	560 mm		EP*
Mobile H 1800 mm	64315	179,30	0,06	64316	182,50	0,06

*EP = éco-participation : voir page 64

PRIX DES PIÈCES DÉTACHÉES



Complément au TARIF COLLECTIVITES N° 6023-2019

CLAYETTES	A = Largeur 300 mm		EP*	B = Largeur 420 mm		EP*
N° 6622 Polymère						
Profondeur 430 mm	12783PE-16	8,90	0,04	12784PE-16	11,70	0,07
Profondeur 531 mm	15053PE-19	12,40	0,04	15054PE-19	15,00	0,07

LONGERONS			EP*
Longeron pour niveau 66	1596091066	14,40	0,01
Longeron pour niveau 78	1596091078	15,20	0,01
Longeron pour niveau 90	1596091090	16,80	0,01
Longeron pour niveau 96	1596091096	17,70	0,01
Longeron pour niveau 108	1596091108	19,20	0,01
Longeron pour niveau 120	1596091120	21,00	0,01
Longeron pour niveau 132	1596091132	23,50	0,01
Longeron pour niveau 150	1596091150	25,20	0,01
Longeron pour niveau 162	1596091162	34,50	0,02
Longeron pour niveau 174	1596091174	37,50	0,02

ACCESSOIRES			EP*
Vérin	61873-14	2,20	0,00
Sachet de 4 supports Longeron	61866	4,60	0,00
Sachet de 8 supports Longeron	61867	9,20	0,00
Embout d'échelle	15173	0,40 Prix net	0,00
Fixation murale inox pour rayonnage	1718000	9,10	0,00
Fixation au sol pour rayonnage	15110	18,30	0,00
Porte-étiquette pour rayonnages Fermostock 6611 - 6811 - 6811/B - 6622	61868	6,60	0,00

*EP = éco-participation : voir page 64



CARACTERISTIQUES 6622

Possibilités de réglages

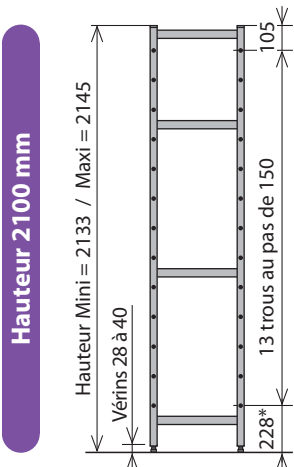
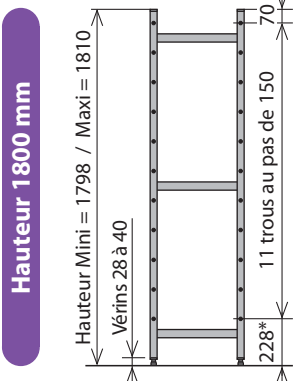

Positions des niveaux conseillées pour 3, 4 ou 5 niveaux

3 Niveaux

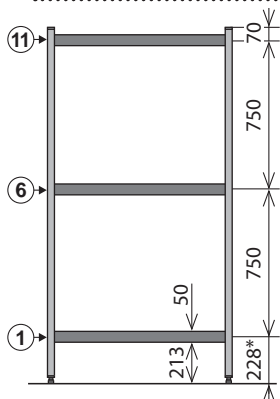

4 Niveaux

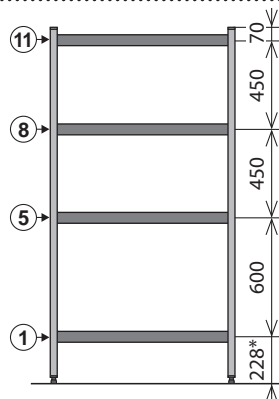

5 Niveaux

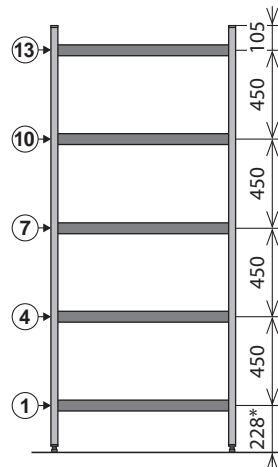
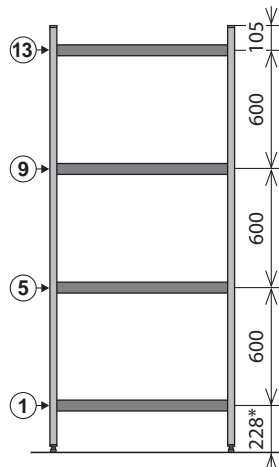
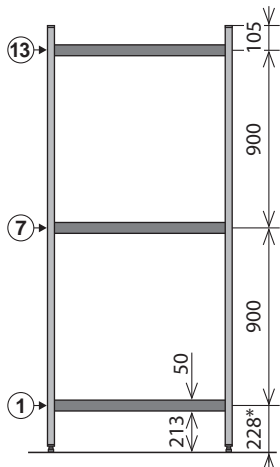
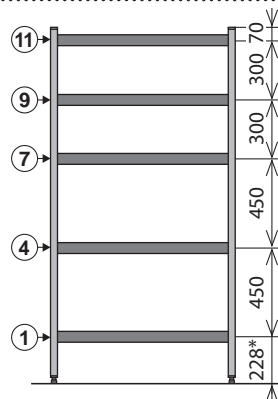

Hauteurs
1685 et
2400 mm

Page 13

- CLAYETTE
 - POLYMERE
 - PLEINE
- Réf. 6622

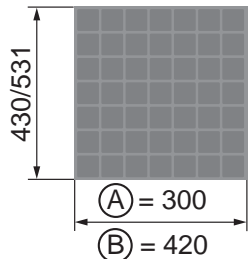

10 MODULES
STANDARD

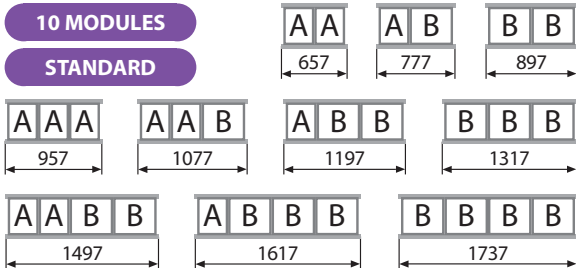

* Pour un vérin en réglage mini = 28

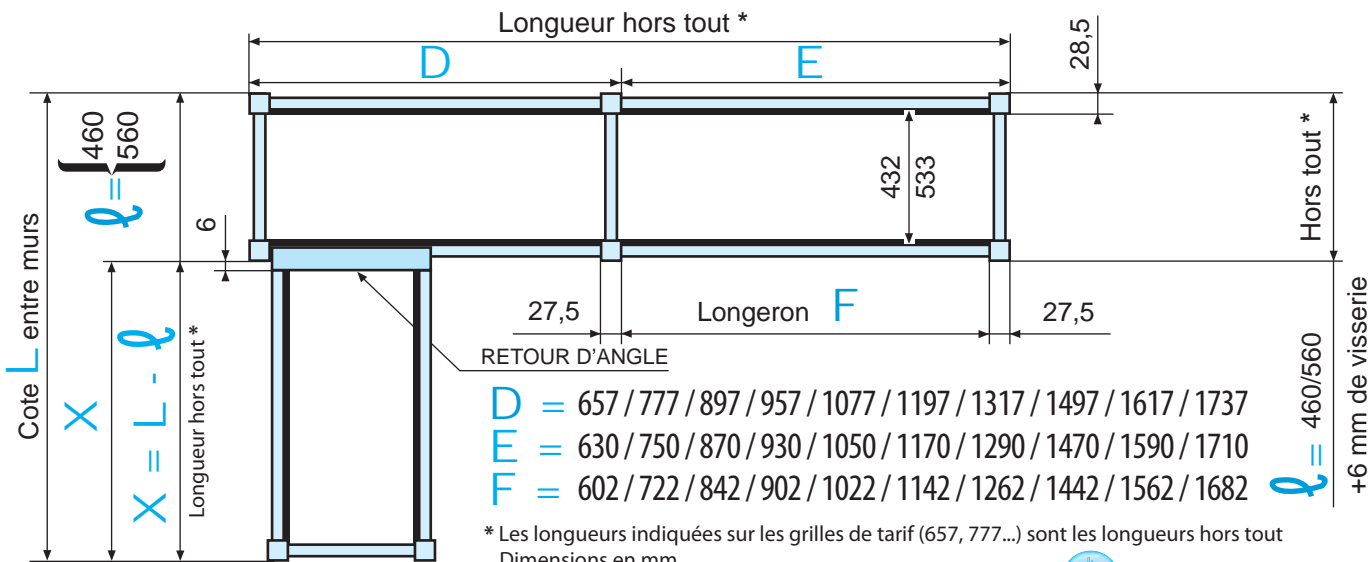

* Les longueurs indiquées sur les grilles de tarif (657, 777...) sont les longueurs hors tout
 Dimensions en mm

CODIFICATION FERMOSTOCK 6622

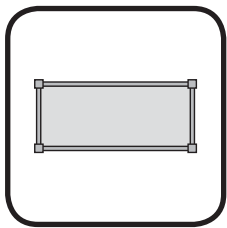

CODIFICATION LINEAIRES

La codification des linéaires complets FERMOSTOCK 6622 se décompose comme suit :

4 **F** **1647** **B** **17**

NOMBRE DE NIVEAUX
3 - 4 - 5...
Jusqu'à 15 niveaux

QUALITE DES CLAYETTES
F Clayettes pleines POLYMERE 6622

PROFONDEUR DU LINEAIRE
B 460 mm
C 560 mm

HAUTEUR D'ECHELLE
16 1685 mm
17 1800 mm
21 2100 mm
24 2400 mm

NOMBRE D'ECHELLES	LONGUEUR DU RAYONNAGE EN MM												
2 Echelles	657	777	897	957	1077	1197	1317	1497	1617	1737			
3 Echelles	1827	1887	1947	2007	2067	2127	2187	2247	2367	2427	2487	2547	2607
	2667	2787	2907	2967	3027	3087	3207	3327	3447				
4 Echelles	3537	3597	3657	3717	3777	3837	3897	3957	4017	4077	4137	4197	4257
	4317	4377	4437	4497	4557	4617	4677	4737	4797	4917	5037	5157	
5 Echelles	5247	5307	5367										

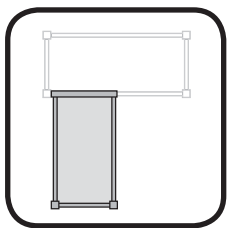

CODIFICATION LINEAIRES RETOURS

La codification des linéaires retours FERMOSTOCK 6622 se décompose comme suit :

R 4 **F** **1479** **B** **17**

NOMBRE DE NIVEAUX
3 - 4 - 5...
Jusqu'à 15 niveaux

QUALITE DES CLAYETTES
F Clayettes pleines POLYMERE 6622

PROFONDEUR DU LINEAIRE
B 460 mm
C 560 mm

HAUTEUR D'ECHELLE
16 1685 mm
17 1800 mm
21 2100 mm
24 2400 mm

NOMBRE D'ECHELLES	LONGUEUR DU RAYONNAGE EN MM												
1 Echelle	639	759	879	939	1059	1179	1299	1479	1599	1719			
2 Echelles	1809	1869	1929	1989	2049	2109	2169	2229	2349	2409	2469	2529	2589
	2649	2769	2889	2949	3009	3069	3189	3309	3429				
3 Echelles	3519	3579	3639	3699	3759	3819	3879	3939	3999	4059	4119	4179	4239
	4299	4359	4419	4479	4539	4599	4659	4719	4779	4899	5019	5139	
4 Echelles	5229	5289	5349										

Avec retours d'angle aux deux extrémités, ajouter RR avant le code (ex : RR 4 F 1460 B 17)

DEMANDE DE PRIX **COMMANDE** Date : _____

Photocopiez ce document ou téléchargez le sur notre site internet www.fermod.fr/fermostock

Société : _____ Adresse : _____ _____ Tél : _____ Email : _____	Pour commande, signature + tampon SVP <hr/> Interlocuteur : _____ Affaire : _____ Local : _____
---	--



Cochez la référence de rayonnage, la profondeur, la hauteur et le nombre de niveaux souhaités :

	6611 Polymère	6811 Duralinox	6811/B Duralinox	6622 Polymère Clayettes pleines	5711 Polymère jusqu'à 120 Kg/niveau
Quantité					
Profondeur (en mm)	<input type="checkbox"/> 360	<input type="checkbox"/> 460	<input type="checkbox"/> 560	<input type="checkbox"/> 460 <input type="checkbox"/> 560	<input type="checkbox"/> 360 <input type="checkbox"/> 460
Hauteur (en mm)	<input type="checkbox"/> 1685 <input type="checkbox"/> 2400	<input type="checkbox"/> 1800 <input type="checkbox"/> Mobile (1800)	<input type="checkbox"/> 2100	<input type="checkbox"/> 1685 <input type="checkbox"/> 1800 <input type="checkbox"/> 2100 <input type="checkbox"/> 2400 <input type="checkbox"/> Mobile (1800)	<input type="checkbox"/> 1685 <input type="checkbox"/> 1800
Nombre de niveaux	<input type="checkbox"/> 3 <input type="checkbox"/> Autre : _____	<input type="checkbox"/> 4 <input type="checkbox"/> Autre : _____	<input type="checkbox"/> 5	<input type="checkbox"/> 3 <input type="checkbox"/> 4 <input type="checkbox"/> 5 <input type="checkbox"/> Autre : _____	<input type="checkbox"/> 3 <input type="checkbox"/> 4 <input type="checkbox"/> 5 <input type="checkbox"/> Autre : _____
Porte-étiquettes	Quantité : _____			Quantité : _____	
Bac de rétention	Quantité : _____				
Longueurs standards	660 - 780 - 900 - 960 - 1080 - 1200 - 1320 - 1500 - 1620 - 1740			660 - 780 - 900 - 960 - 1080 1200 - 1320 - 1500 - 1620 - 1740	650 - 770 - 890 - 950 - 1070 1190 - 1310 - 1490 - 1610 - 1730

SCHEMA D'IMPLANTATION LINEAIRE

Indiquez vos côtes de linéaire ou vos côtes intérieures de chambre froide sur l'un des schémas standards ci-dessous ou dessinez votre propre schéma dans le cadre

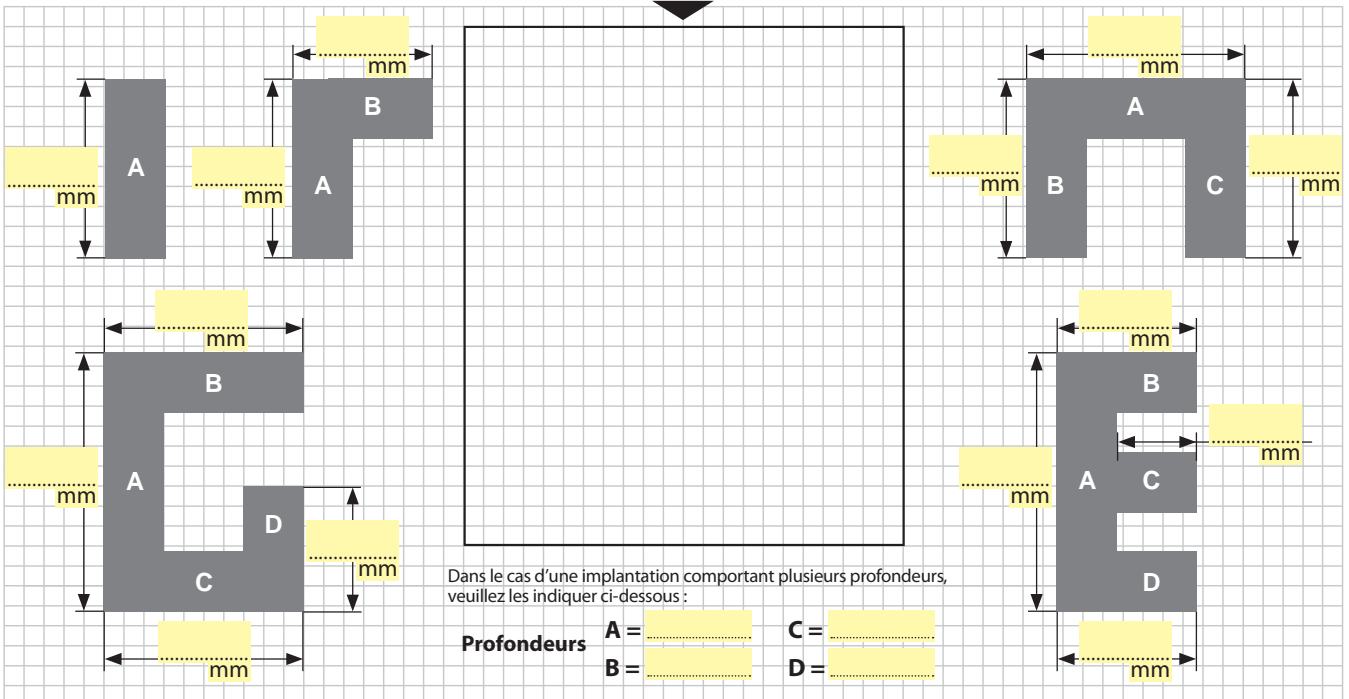

COMMENTAIRES



75, rue de Richelieu - 75002 PARIS - FRANCE
Tél. +33 (0)1 42 96 94 06 - Fax +33 (0)1 42 86 84 51
<http://www.fermod.com> • e-mail: contact@fermod.com

Siège Social : Senlis (Oise) - Société Anonyme au Capital de 1 004 400 €
RCS Compiègne B 301 468 211 - Siret 301 468 211 00018 - APE 2572 Z

Vous pouvez retrouver toutes nos documentations sur notre site
<http://www.fermod.fr>



GALVASTOCK®

TARIF N° 524 - 2019



Conditions:
voir p. 8





GALVASTOCK 500

RAYONNAGES à niveaux pleins galvanisés



GALVASTOCK® 500 : Rayonnages Galvanisés

- Réf. 512** **RAYONNAGES A NIVEAUX PLEINS GALVANISÉS STANDARD**
Réf. 522 **RAYONNAGES A NIVEAUX PLEINS GALVANISÉS RENFORCÉS**

CARACTERISTIQUES TECHNIQUES

- Rayonnages pour réserves sèches
- Hauteur standard poteaux : 2 m. Nous consulter pour autres dimensions
- Longueurs niveaux : 1000 et 1250 mm
- Profondeurs niveaux : 400 - 500 et 600 mm
- Réglage des niveaux en hauteur au pas de 40 mm
- Croisillons avec tendeurs (1 croisillon pour 4 modules d'un même linéaire)

CHARGES ADMISSIBLES PAR NIVEAU

Uniformément réparties à partir de 2 éléments

<i>Réf. 512</i> <i>Niveaux Pleins</i> <i>Galva. Standard</i>	<i>Réf. 522</i> <i>Niveaux Pleins</i> <i>Galva. Renforcés</i>
<i>100 kg</i>	<i>200 kg</i>

OPTIONS

- Semelles métalliques,
- Platines de calage.

AVANTAGES

- Grande rigidité,
- Brides d'assemblage amovibles et croisillons de renfort.

*Ce document est disponible au format
word ou pdf sur notre site :
www.fermod.fr*

GALVASTOCK 512 - Niveaux Pleins Galvanisés

Profondeur 400 mm

Longueur hors tout	Composition	4 niveaux		5 niveaux	
		Code	Prix HT	Code	Prix HT
1040 mm	1000	4G1040A	290,50	5G1040A	335,30
1290 mm	1250	4G1290A	315,70	5G1290A	366,80
2040 mm	2 x 1000	4G2040A	518,30	5G2040A	607,90
2290 mm	1000 + 1250	4G2290A	543,50	5G2290A	639,40
2540 mm	2 x 1250	4G2540A	568,70	5G2540A	670,90
3040 mm	3 x 1000	4G3040A	746,10	5G3040A	880,50
3290 mm	2 x 1000 + 1250	4G3290A	771,30	5G3290A	912,00
3540 mm	1000 + 2 x 1250	4G3540A	796,50	5G3540A	943,50
3790 mm	3 x 1250	4G3790A	821,70	5G3790A	975,00
4040 mm	4 x 1000	4G4040A	973,90	5G4040A	1153,10
4290 mm	3 x 1000 + 1250	4G4290A	999,10	5G4290A	1184,60
4540 mm	2 x 1000 + 2 x 1250	4G4540A	1024,30	5G4540A	1216,10
4790 mm	1000 + 3 x 1250	4G4790A	1049,50	5G4790A	1247,60
5040 mm	4 x 1250	4G5040A	1074,70	5G5040A	1279,10
5290 mm	4 x 1000 + 1250	4G5290A	1241,00	5G5290A	1471,30
5540 mm	3 x 1000 + 2 x 1250	4G5540A	1266,20	5G5540A	1502,80
5790 mm	2 x 1000 + 3 x 1250	4G5790A	1291,40	5G5790A	1534,30
6040 mm	1000 + 4 x 1250	4G6040A	1316,60	5G6040A	1565,80
6290 mm	5 x 1250	4G6290A	1341,80	5G6290A	1597,30
6540 mm	4 x 1000 + 2 x 1250	4G6540A	1494,00	5G6540A	1775,40
6790 mm	3 x 1000 + 3 x 1250	4G6790A	1519,20	5G6790A	1806,90
7040 mm	2 x 1000 + 4 x 1250	4G7040A	1544,40	5G7040A	1838,40
7290 mm	1000 + 5 x 1250	4G7290A	1569,60	5G7290A	1869,90
7540 mm	6 x 1250	4G7540A	1594,80	5G7540A	1901,40
7790 mm	4 x 1000 + 3 x 1250	4G7790A	1747,00	5G7790A	2079,50
8040 mm	3 x 1000 + 4 x 1250	4G8040A	1772,20	5G8040A	2111,00

Code	Prix HT	EP*
1G1000A	44,80	0,07
1G1250A	51,10	0,07

1E2000A	48,60	0,11
1XGALVA	14,10	0,01

1SGALVA	4,90	0,00
1PGALVA	3,70	0,00

COMPOSITION :

Niveau 1000 mm	
Niveau 1250 mm	

Echelle GALVA HT 2000 mm	
Croisillon	

OPTIONS :

Semelle métallique (option)	
Platine de calage 2,5 mm (option)	

Profondeur 500 mm

Longueur hors tout	Composition	4 niveaux		5 niveaux	
		Code	Prix HT	Code	Prix HT
1040 mm	1000	4G1040B	321,70	5G1040B	373,30
1290 mm	1250	4G1290B	353,30	5G1290B	412,80
2040 mm	2 x 1000	4G2040B	578,70	5G2040B	681,90
2290 mm	1000 + 1250	4G2290B	610,30	5G2290B	721,40
2540 mm	2 x 1250	4G2540B	641,90	5G2540B	760,90
3040 mm	3 x 1000	4G3040B	835,70	5G3040B	990,50
3290 mm	2 x 1000 + 1250	4G3290B	867,30	5G3290B	1030,00
3540 mm	1000 + 2 x 1250	4G3540B	898,90	5G3540B	1069,50
3790 mm	3 x 1250	4G3790B	930,50	5G3790B	1109,00
4040 mm	4 x 1000	4G4040B	1092,70	5G4040B	1299,10
4290 mm	3 x 1000 + 1250	4G4290B	1124,30	5G4290B	1338,60
4540 mm	2 x 1000 + 2 x 1250	4G4540B	1155,90	5G4540B	1378,10
4790 mm	1000 + 3 x 1250	4G4790B	1187,50	5G4790B	1417,60
5040 mm	4 x 1250	4G5040B	1219,10	5G5040B	1457,10
5290 mm	4 x 1000 + 1250	4G5290B	1395,40	5G5290B	1661,30
5540 mm	3 x 1000 + 2 x 1250	4G5540B	1427,00	5G5540B	1700,80
5790 mm	2 x 1000 + 3 x 1250	4G5790B	1458,60	5G5790B	1740,30
6040 mm	1000 + 4 x 1250	4G6040B	1490,20	5G6040B	1779,80
6290 mm	5 x 1250	4G6290B	1521,80	5G6290B	1819,30
6540 mm	4 x 1000 + 2 x 1250	4G6540B	1684,00	5G6540B	2009,40
6790 mm	3 x 1000 + 3 x 1250	4G6790B	1715,60	5G6790B	2048,90
7040 mm	2 x 1000 + 4 x 1250	4G7040B	1747,20	5G7040B	2088,40
7290 mm	1000 + 5 x 1250	4G7290B	1778,80	5G7290B	2127,90
7540 mm	6 x 1250	4G7540B	1810,40	5G7540B	2167,40
7790 mm	4 x 1000 + 3 x 1250	4G7790B	1972,60	5G7790B	2357,50
8040 mm	3 x 1000 + 4 x 1250	4G8040B	2004,20	5G8040B	2397,00

Code	Prix HT	EP*
1G1000B	51,60	0,09
1G1250B	59,50	0,11

1E2000B	50,60	0,11
1XGALVA	14,10	0,01

En profondeur 500 et 600 mm, nous vous recommandons **le rayonnage à clayettes pleines 6622** voir p. 85

Profondeur 600 mm

Longueur hors tout	Composition	4 niveaux		5 niveaux	
		Code	Prix HT	Code	Prix HT
1040 mm	1000	4G1040C	350,30	5G1040C	408,50
1290 mm	1250	4G1290C	383,10	5G1290C	449,50
2040 mm	2 x 1000	4G2040C	634,80	5G2040C	751,20
2290 mm	1000 + 1250	4G2290C	667,60	5G2290C	792,20
2540 mm	2 x 1250	4G2540C	700,40	5G2540C	833,20
3040 mm	3 x 1000	4G3040C	919,30	5G3040C	1093,90
3290 mm	2 x 1000 + 1250	4G3290C	952,10	5G3290C	1134,90
3540 mm	1000 + 2 x 1250	4G3540C	984,90	5G3540C	1175,90
3790 mm	3 x 1250	4G3790C	1017,70	5G3790C	1216,90
4040 mm	4 x 1000	4G4040C	1203,80	5G4040C	1436,60
4290 mm	3 x 1000 + 1250	4G4290C	1236,60	5G4290C	1477,60
4540 mm	2 x 1000 + 2 x 1250	4G4540C	1269,40	5G4540C	1518,60
4790 mm	1000 + 3 x 1250	4G4790C	1302,20	5G4790C	1559,60
5040 mm	4 x 1250	4G5040C	1335,00	5G5040C	1600,60
5290 mm	4 x 1000 + 1250	4G5290C	1535,20	5G5290C	1834,40
5540 mm	3 x 1000 + 2 x 1250	4G5540C	1568,00	5G5540C	1875,40
5790 mm	2 x 1000 + 3 x 1250	4G5790C	1600,80	5G5790C	1916,40
6040 mm	1000 + 4 x 1250	4G6040C	1633,60	5G6040C	1957,40
6290 mm	5 x 1250	4G6290C	1666,40	5G6290C	1998,40
6540 mm	4 x 1000 + 2 x 1250	4G6540C	1852,50	5G6540C	2218,10
6790 mm	3 x 1000 + 3 x 1250	4G6790C	1885,30	5G6790C	2259,10
7040 mm	2 x 1000 + 4 x 1250	4G7040C	1918,10	5G7040C	2300,10
7290 mm	1000 + 5 x 1250	4G7290C	1950,90	5G7290C	2341,10
7540 mm	6 x 1250	4G7540C	1983,70	5G7540C	2382,10
7790 mm	4 x 1000 + 3 x 1250	4G7790C	2169,80	5G7790C	2601,80
8040 mm	3 x 1000 + 4 x 1250	4G8040C	2202,60	5G8040C	2642,80

Code	Prix HT	EP*
1G1000C	58,20	0,10
1G1250C	66,40	0,12

1E2000C	51,70	0,12
1XGALVA	14,10	0,01

*EP = éco-participation : produits soumis à éco-participation (en sus) Voir page 64

GALVASTOCK 522 - Niveaux Pleins Galvanisés Renforcés

Profondeur 400 mm

Longueur hors tout	Composition
1040 mm	1000
1290 mm	1250
2040 mm	2 x 1000
2290 mm	1000 + 1250
2540 mm	2 x 1250
3040 mm	3 x 1000
3290 mm	2 x 1000 + 1250
3540 mm	1000 + 2 x 1250
3790 mm	3 x 1250
4040 mm	4 x 1000
4290 mm	3 x 1000 + 1250
4540 mm	2 x 1000 + 2 x 1250
4790 mm	1000 + 3 x 1250
5040 mm	4 x 1250
5290 mm	4 x 1000 + 1250
5540 mm	3 x 1000 + 2 x 1250
5790 mm	2 x 1000 + 3 x 1250
6040 mm	1000 + 4 x 1250
6290 mm	5 x 1250
6540 mm	4 x 1000 + 2 x 1250
6790 mm	3 x 1000 + 3 x 1250
7040 mm	2 x 1000 + 4 x 1250
7290 mm	1000 + 5 x 1250
7540 mm	6 x 1250
7790 mm	4 x 1000 + 3 x 1250
8040 mm	3 x 1000 + 4 x 1250

Profondeur 500 mm

4 niveaux		5 niveaux	
Code	Prix HT	Code	Prix HT
4R1040B	373,70	5R1040B	438,30
4R1290B	410,90	5R1290B	484,80
4R2040B	682,70	5R2040B	811,90
4R2290B	719,90	5R2290B	858,40
4R2540B	757,10	5R2540B	904,90
4R3040B	991,70	5R3040B	1 185,50
4R3290B	1 028,90	5R3290B	1 232,00
4R3540B	1 066,10	5R3540B	1 278,50
4R3790B	1 103,30	5R3790B	1 325,00
4R4040B	1 300,70	5R4040B	1 559,10
4R4290B	1 337,90	5R4290B	1 605,60
4R4540B	1 375,10	5R4540B	1 652,10
4R4790B	1 412,30	5R4790B	1 698,60
4R5040B	1 449,50	5R5040B	1 745,10
4R5290B	1 661,00	5R5290B	1 993,30
4R5540B	1 698,20	5R5540B	2 039,80
4R5790B	1 735,40	5R5790B	2 086,30
4R6040B	1 772,60	5R6040B	2 132,80
4R6290B	1 809,80	5R6290B	2 179,30
4R6540B	2 007,20	5R6540B	2 413,40
4R6790B	2 044,40	5R6790B	2 459,90
4R7040B	2 081,60	5R7040B	2 506,40
4R7290B	2 118,80	5R7290B	2 552,90
4R7540B	2 156,00	5R7540B	2 599,40
4R7790B	2 353,40	5R7790B	2 833,50
4R8040B	2 390,60	5R8040B	2 880,00

Profondeur 600 mm

4 niveaux		5 niveaux	
Code	Prix HT	Code	Prix HT
4R1040C	444,30	5R1040C	526,00
4R1290C	473,50	5R1290C	562,50
4R2040C	822,80	5R2040C	986,20
4R2290C	852,00	5R2290C	1 022,70
4R2540C	881,20	5R2540C	1 059,20
4R3040C	1 201,30	5R3040C	1 446,40
4R3290C	1 230,50	5R3290C	1 482,90
4R3540C	1 259,70	5R3540C	1 519,40
4R3790C	1 288,90	5R3790C	1 555,90
4R4040C	1 579,80	5R4040C	1 906,60
4R4290C	1 609,00	5R4290C	1 943,10
4R4540C	1 638,20	5R4540C	1 979,60
4R4790C	1 667,40	5R4790C	2 016,10
4R5040C	1 696,60	5R5040C	2 052,60
4R5290C	2 001,60	5R5290C	2 417,40
4R5540C	2 030,80	5R5540C	2 453,90
4R5790C	2 060,00	5R5790C	2 490,40
4R6040C	2 089,20	5R6040C	2 526,90
4R6290C	2 118,40	5R6290C	2 563,40
4R6540C	2 409,30	5R6540C	2 914,10
4R6790C	2 438,50	5R6790C	2 950,60
4R7040C	2 467,70	5R7040C	2 987,10
4R7290C	2 496,90	5R7290C	3 023,60
4R7540C	2 526,10	5R7540C	3 060,10
4R7790C	2 817,00	5R7790C	3 410,80
4R8040C	2 846,20	5R8040C	3 447,30

COMPOSITION :

Niveau 1000 mm	Prix HT	EP*
Niveau 1250 mm	57,40	0,08
	63,70	0,09
Echelle GALVA HT 2000 mm	48,60	0,11
Croisillon	14,10	0,01

Code	Prix HT	EP*
1R1000A	64,60	0,10
1R1250A	73,90	0,13
1E2000A	50,60	0,11
1XGALVA	14,10	0,01

Code	Prix HT	EP*
1R1000B	64,60	0,10
1R1250B	73,90	0,13
1E2000B	50,60	0,11
1XGALVA	14,10	0,01

Code	Prix HT	EP*
1R1000C	81,70	0,11
1R1250C	89,00	0,14
1E2000C	51,70	0,12
1XGALVA	14,10	0,01

OPTIONS :

Semelle métallique (option)	4,90	0,00
Platine de calage 2,5 mm (option)	3,70	0,00

*EP = éco-participation : produits soumis à éco-participation (en sus)
Voir page 64

En profondeur 500 et 600 mm, nous vous recommandons le rayonnage à clayettes pleines 6622 voir p. 85



CARACTERISTIQUES GALVASTOCK

Rayonnage 512/522

Positions des niveaux conseillées pour 4 ou 5 niveaux

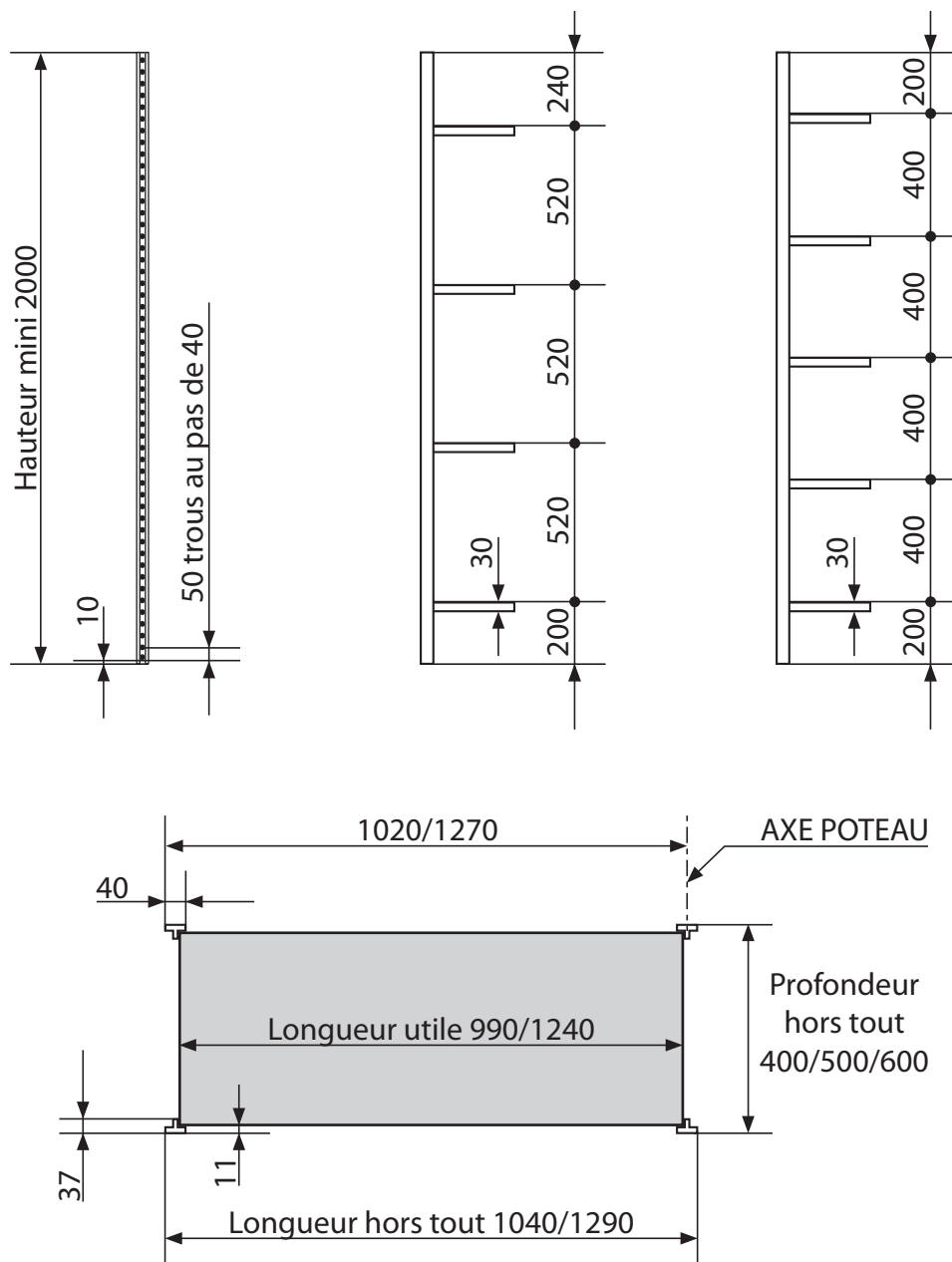

Dimensions en mm



FERMOFLEX®

TARIF N° 2625 - 2019

2600/2620/2700



2620



Suspension
plafond (option)

CONDITIONS :

- Prix en € HORS TVA
- Départ Senlis
- Emballage en sus (forfait)



2600



2700

Vous pouvez retrouver toutes nos documentations sur notre site
<http://www.fermod.fr>



FERMOFLEX®

Rideaux à lanières fixes et basculants



2600



2620



2700



KIT FERMOFLEX®

Rideau à lanières fixe 2620 - Dimensions : 1090 x 2080 mm
Pour chambre froide négative jusqu'à - 40°C.

Inclus :

- 1 bandeau en composite gris équipé de crochets prémontés
- 7 lanières PVC souples préperforées 190 x 2 mm, recouvrement 40%

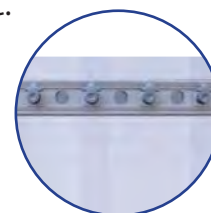

Économie d'énergie



Montage rapide

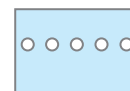

Lanières qualité alimentaire Euroclasse A2 (M1)

Les rideaux à lanières FERMOFLEX sont idéals pour séparer et isoler des zones sensibles au froid, à la propreté, au bruit et aux UV.

Les suspensions sont très résistantes et facilement nettoyables.

Les lanières se montent et se remplacent une à une.

Dans le cadre de la démarche HACCP, les rideaux à lanières FERMOFLEX contribuent à :

- Minimiser les variations de température
- Prolonger la vie des composants frigorifiques
- Economiser l'énergie
- Diminuer les formations de glace en température négative

FERMOFLEX®

4 versions disponibles en standard :

2620 RIDEAU A LANIERES FIXE A SUSPENSION COMPOSITE

- Facilité et rapidité de montage
- Livré avec bandeau en longueur standard (8 longueurs)
- Pour lanières 190 x 2 mm avec recouvrement 40 et 80 %
- Pour lanières 300 x 3 mm avec recouvrement 50 %
- Bandeau équipé de crochets prémontés prêt à la pose, identique pour le recouvrement des lanières 40, 50 et 80 %
- Bandeau et crochets en Composite

2600 RIDEAU A LANIERES FIXE A SUSPENSION DURALINOX

- Livré avec bandeau en longueur standard (22 longueurs)
- Pour lanières 190 x 2mm avec recouvrement 40 et 80 %
- Pour lanières 300 x 3mm avec recouvrement 50 et 75 %
- Bandeau et éléments de bandeau en Duralinox

2700 RIDEAU A LANIERES BASCULANT A SUSPENSION DURALINOX

- Basculant dans les deux sens, facilite le passage et augmente la durée de vie des lanières
- Fixation en applique et/ou en plafond
- Livré avec bandeau en longueur standard (8 longueurs)
- Lanières 190 x 2 mm ou 300 x 3 mm au choix
- Recouvrement en fonction de la largeur des lanières

RIDEAU A LANIERES A FAIRE SOI-MEME

- Livré avec bandeau en longueur à couper + Kit accessoires
- Bandeau équipé en Composite ou bandeau et éléments de bandeau Duralinox
- Lanières 190 x 2 mm, 300 x 3 mm, au choix

L'ensemble de la gamme FERMOFLEX Rideaux à lanières est disponible avec :

LANIERES PVC

- Qualité standard (positif) pour des températures de -10° C à +50° C
- Qualité Grand Froid (négatif) pour des températures de -40° C à +10° C
- Lanières oranges d'extrémités disponibles uniquement en qualité standard
- Lanières constituées de matériaux compatibles pour un contact alimentaire occasionnel et classées Euroclasse A2 (M1) dans l'échelle du comportement au feu.

Toutes nos lanières sont disponibles

- à l'unité, découpées à la longueur et en rouleau de 50 m à découper.

Sur demande :

- Épaisseur 4 mm pour lanières 190 mm
- Épaisseur 4 mm pour lanières 300 mm

Options :

- Support fixation plafond pour bandeau 2620 (1 support tous les 450 mm) et pour bandeau 2600 (1 support tous les 750 mm maximum)
- Rideaux coulissants
- Kit FERMOFLEX rideau à lanières 2620 : conditionnement en kit pour faciliter le stockage

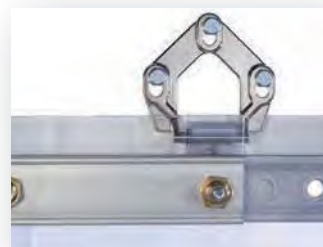

Ce document est disponible au format
word ou pdf sur notre site :
www.fermod.fr



RIDEAUX FIXES À LANIÈRES N°2620 AVEC RECOUVREMENT 40%

Bandeau équipé de crochets prémontés en COMPOSITE - Lanières en PVC POSITIF 190 mm x Ep. 2 mm

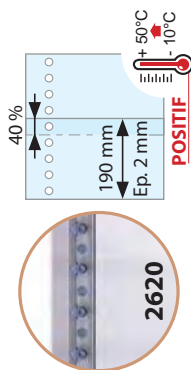

LARGEURS RIDEAUX	HAUTEURS LANIERES (mm)											
	Code	1980 A	2080 B	2280 C	2580 D	2880 E	3080 F	3580 G	3880 H	Code	Code	Code
940 mm	2620R40P940A	151,50	155,70	163,50	178,50	189,90	197,10	221,70	244,50	2620R40P940G	2620R40P940H	2620R40P940H
1090 mm	2620R40P1090A	166,20	171,10	180,20	197,70	211,00	219,40	248,10	274,70	2620R40P1090G	2620R40P1090H	2620R40P1090H
1390 mm	2620R40P1390A	209,20	215,50	227,20	249,70	266,80	277,60	314,50	348,70	2620R40P1390G	2620R40P1390H	2620R40P1390H
1690 mm	2620R40P1690A	267,90	275,60	289,90	317,40	338,30	351,50	396,60	438,40	2620R40P1690G	2620R40P1690H	2620R40P1690H
1990 mm	2620R40P1990A	297,30	306,40	323,30	355,80	380,50	396,10	449,40	498,80	2620R40P1990G	2620R40P1990H	2620R40P1990H
2290 mm	2620R40P2290A	344,70	355,20	374,70	412,20	440,70	458,70	520,20	577,20	2620R40P2290G	2620R40P2290H	2620R40P2290H
2590 mm	2620R40P2590A	399,00	410,90	433,00	475,50	507,80	528,20	597,90	662,50	2620R40P2590G	2620R40P2590H	2620R40P2590H
2890 mm	2620R40P2890A	428,40	441,70	466,40	513,90	550,00	572,80	650,70	722,90	2620R40P2890G	2620R40P2890H	2620R40P2890H
3190 mm	2620R40P3190A	473,60	488,30	515,60	568,10	608,00	633,20	719,30	799,10	2620R40P3190G	2620R40P3190H	2620R40P3190H
3490 mm	2620R40P3490A	527,90	544,00	573,90	631,40	675,10	702,70	797,00	884,40	2620R40P3490G	2620R40P3490H	2620R40P3490H
3790 mm	2620R40P3790A	557,30	574,80	607,30	669,80	717,30	747,30	849,80	944,80	2620R40P3790G	2620R40P3790H	2620R40P3790H

Autres dimensions : nous consulter



Bandeau équipé de crochets prémontés en COMPOSITE - Lanières en PVC NEGATIF 190 mm x Ep. 2 mm

LARGEURS RIDEAUX	HAUTEURS LANIERES (mm)											
	Code	1980 A	2080 B	2280 C	2580 D	2880 E	3080 F	3580 G	3880 H	Code	Code	Code
940 mm	2620R40N940A	167,70	170,70	178,50	192,30	204,90	216,90	236,70	251,10	2620R40N940G	2620R40N940H	2620R40N940H
1090 mm	2620R40N1090A	185,10	188,60	197,70	213,80	228,50	242,50	265,60	282,40	2620R40N1090G	2620R40N1090H	2620R40N1090H
1390 mm	2620R40N1390A	233,50	238,00	249,70	270,40	289,30	307,30	337,00	358,60	2620R40N1390G	2620R40N1390H	2620R40N1390H
1690 mm	2620R40N1690A	297,60	303,10	317,40	342,70	365,80	387,80	424,10	450,50	2620R40N1690G	2620R40N1690H	2620R40N1690H
1990 mm	2620R40N1990A	332,40	338,90	355,80	385,70	413,00	439,00	481,90	513,10	2620R40N1990G	2620R40N1990H	2620R40N1990H
2290 mm	2620R40N2290A	385,20	392,70	412,20	446,70	478,20	508,20	557,70	593,70	2620R40N2290G	2620R40N2290H	2620R40N2290H
2590 mm	2620R40N2590A	444,90	453,40	475,50	514,60	550,30	584,30	640,40	681,20	2620R40N2590G	2620R40N2590H	2620R40N2590H
2890 mm	2620R40N2890A	479,70	489,20	513,90	557,60	597,50	635,50	698,20	743,80	2620R40N2890G	2620R40N2890H	2620R40N2890H
3190 mm	2620R40N3190A	530,30	540,80	568,10	616,40	660,50	702,50	771,80	822,20	2620R40N3190G	2620R40N3190H	2620R40N3190H
3490 mm	2620R40N3490A	590,00	601,50	631,40	684,30	732,60	778,60	854,50	909,70	2620R40N3490G	2620R40N3490H	2620R40N3490H
3790 mm	2620R40N3790A	624,80	637,30	669,80	727,30	779,80	829,80	912,30	972,30	2620R40N3790G	2620R40N3790H	2620R40N3790H

Autres dimensions : nous consulter



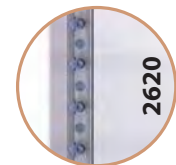

RIDEAUX FIXES À LANIÈRES N°2620 AVEC RECouvreMENT 40%



Bandeau équipé de crochets prémontés en COMPOSITE AVEC SUPPORTS POUR FIXATION PLAFOND Lanières en PVC POSITIF 190 mm x Ep. 2 mm



LARGEURS RIDEAUX	HAUTEURS LANIERES (mm)															
	1980		2080		2280		2580		2880		3080		3580		3880	
	Code	A	Code	B	Code	C	Code	D	Code	E	Code	F	Code	G	Code	H
940 mm	262PR40P940A	171,60	262PR40P940B	175,80	262PR40P940C	183,60	262PR40P940D	198,60	262PR40P940E	210,00	262PR40P940F	217,20	262PR40P940G	241,80	262PR40P940H	264,60
1090 mm	262PR40P1090A	186,30	262PR40P1090B	191,20	262PR40P1090C	200,30	262PR40P1090D	217,80	262PR40P1090E	231,10	262PR40P1090F	239,50	262PR40P1090G	268,20	262PR40P1090H	294,80
1390 mm	262PR40P1390A	236,00	262PR40P1390B	242,30	262PR40P1390C	254,00	262PR40P1390D	276,50	262PR40P1390E	293,60	262PR40P1390F	304,40	262PR40P1390G	341,30	262PR40P1390H	375,50
1690 mm	262PR40P1690A	301,40	262PR40P1690B	309,10	262PR40P1690C	323,40	262PR40P1690D	350,90	262PR40P1690E	371,80	262PR40P1690F	385,00	262PR40P1690G	430,10	262PR40P1690H	471,90
1990 mm	262PR40P1990A	330,80	262PR40P1990B	339,90	262PR40P1990C	356,80	262PR40P1990D	389,30	262PR40P1990E	414,00	262PR40P1990F	429,60	262PR40P1990G	482,90	262PR40P1990H	532,30
2290 mm	262PR40P2290A	384,90	262PR40P2290B	395,40	262PR40P2290C	414,90	262PR40P2290D	452,40	262PR40P2290E	480,90	262PR40P2290F	498,90	262PR40P2290G	560,40	262PR40P2290H	617,40
2590 mm	262PR40P2590A	445,90	262PR40P2590B	457,80	262PR40P2590C	479,90	262PR40P2590D	522,40	262PR40P2590E	554,70	262PR40P2590F	575,10	262PR40P2590G	644,80	262PR40P2590H	709,40
2890 mm	262PR40P2890A	475,30	262PR40P2890B	488,60	262PR40P2890C	513,30	262PR40P2890D	560,80	262PR40P2890E	596,90	262PR40P2890F	619,70	262PR40P2890G	697,60	262PR40P2890H	769,80
3190 mm	262PR40P3190A	527,20	262PR40P3190B	541,90	262PR40P3190C	569,20	262PR40P3190D	621,70	262PR40P3190E	661,60	262PR40P3190F	686,80	262PR40P3190G	772,90	262PR40P3190H	852,70
3490 mm	262PR40P3490A	588,20	262PR40P3490B	604,30	262PR40P3490C	634,20	262PR40P3490D	691,70	262PR40P3490E	735,40	262PR40P3490F	763,00	262PR40P3490G	857,30	262PR40P3490H	944,70
3790 mm	262PR40P3790A	617,60	262PR40P3790B	635,10	262PR40P3790C	667,60	262PR40P3790D	730,10	262PR40P3790E	777,60	262PR40P3790F	807,60	262PR40P3790G	910,10	262PR40P3790H	1 005,10

Autres dimensions : nous consulter



Bandeau équipé de crochets prémontés en COMPOSITE AVEC SUPPORTS POUR FIXATION PLAFOND Lanières en PVC NEGATIF 190 mm x Ep. 2 mm

LARGEURS RIDEAUX	HAUTEURS LANIERES (mm)															
	1980		2080		2280		2580		2880		3080		3580		3880	
	Code	A	Code	B	Code	C	Code	D	Code	E	Code	F	Code	G	Code	H
940 mm	262PR40N940A	187,80	262PR40N940B	190,80	262PR40N940C	198,60	262PR40N940D	212,40	262PR40N940E	225,00	262PR40N940F	237,00	262PR40N940G	256,80	262PR40N940H	271,20
1090 mm	262PR40N1090A	205,20	262PR40N1090B	208,70	262PR40N1090C	217,80	262PR40N1090D	233,90	262PR40N1090E	248,60	262PR40N1090F	262,60	262PR40N1090G	285,70	262PR40N1090H	302,50
1390 mm	262PR40N1390A	260,30	262PR40N1390B	264,80	262PR40N1390C	276,50	262PR40N1390D	297,20	262PR40N1390E	316,10	262PR40N1390F	334,10	262PR40N1390G	363,80	262PR40N1390H	385,40
1690 mm	262PR40N1690A	331,10	262PR40N1690B	336,60	262PR40N1690C	350,90	262PR40N1690D	376,20	262PR40N1690E	399,30	262PR40N1690F	421,30	262PR40N1690G	457,60	262PR40N1690H	484,00
1990 mm	262PR40N1990A	365,90	262PR40N1990B	372,40	262PR40N1990C	389,30	262PR40N1990D	419,20	262PR40N1990E	446,50	262PR40N1990F	472,50	262PR40N1990G	515,40	262PR40N1990H	546,60
2290 mm	262PR40N2290A	425,40	262PR40N2290B	432,90	262PR40N2290C	452,40	262PR40N2290D	486,90	262PR40N2290E	518,40	262PR40N2290F	548,40	262PR40N2290G	597,90	262PR40N2290H	633,90
2590 mm	262PR40N2590A	491,80	262PR40N2590B	500,30	262PR40N2590C	522,40	262PR40N2590D	561,50	262PR40N2590E	597,20	262PR40N2590F	631,20	262PR40N2590G	687,30	262PR40N2590H	728,10
2890 mm	262PR40N2890A	526,60	262PR40N2890B	536,10	262PR40N2890C	560,80	262PR40N2890D	604,50	262PR40N2890E	644,40	262PR40N2890F	682,40	262PR40N2890G	745,10	262PR40N2890H	790,70
3190 mm	262PR40N3190A	583,90	262PR40N3190B	594,40	262PR40N3190C	621,70	262PR40N3190D	670,00	262PR40N3190E	714,10	262PR40N3190F	756,10	262PR40N3190G	825,40	262PR40N3190H	875,80
3490 mm	262PR40N3490A	650,30	262PR40N3490B	661,80	262PR40N3490C	691,70	262PR40N3490D	744,60	262PR40N3490E	792,90	262PR40N3490F	838,90	262PR40N3490G	914,80	262PR40N3490H	970,00
3790 mm	262PR40N3790A	685,10	262PR40N3790B	697,60	262PR40N3790C	730,10	262PR40N3790D	787,60	262PR40N3790E	840,10	262PR40N3790F	890,10	262PR40N3790G	972,60	262PR40N3790H	1 032,60

Autres dimensions : nous consulter



FERMOD®

NOTA : Pour calculer les dimensions du rideau 2620, prendre la largeur de la baie finie, ajouter 40 mm et, pour une fixation avec supports plafond, prendre la hauteur sous plafond

FERMOFLEX®

RIDEAUX FIXES À LANIÈRES N°2620 AVEC RECOUVREMENT 80%

Bandeau équipé de crochets prémontés en COMPOSITE - Lanières en PVC POSITIF 190 mm x Ep. 2 mm

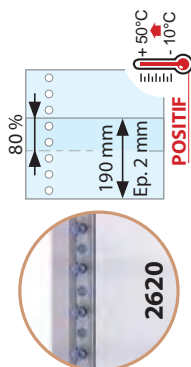

LARGEURS RIDEAUX	HAUTEURS LANIÈRES (mm)															
	1980 A	2080 B	2280 C	2580 D	2880 E	3080 F	3580 G	3880 H	Code	Code	Code	Code				
865 mm	166,20	171,10	180,20	197,70	211,00	219,40	248,10	274,70	2620R80P865A	2620R80P865B	2620R80P865C	2620R80P865D	2620R80P865E	2620R80P865F	2620R80P865G	2620R80P865H
1090 mm	195,60	201,90	213,60	236,10	253,20	264,00	300,90	335,10	2620R80P1090A	2620R80P1090B	2620R80P1090C	2620R80P1090D	2620R80P1090E	2620R80P1090F	2620R80P1090G	2620R80P1090H
1315 mm	238,60	246,30	260,60	288,10	309,00	322,20	367,30	409,10	2620R80P1315A	2620R80P1315B	2620R80P1315C	2620R80P1315D	2620R80P1315E	2620R80P1315F	2620R80P1315G	2620R80P1315H
1540 mm	268,00	277,10	294,00	326,50	351,20	366,80	420,10	469,50	2620R80P1540A	2620R80P1540B	2620R80P1540C	2620R80P1540D	2620R80P1540E	2620R80P1540F	2620R80P1540G	2620R80P1540H
1765 mm	326,70	337,20	356,70	394,20	422,70	440,70	502,20	559,20	2620R80P1765A	2620R80P1765B	2620R80P1765C	2620R80P1765D	2620R80P1765E	2620R80P1765F	2620R80P1765G	2620R80P1765H
1990 mm	356,10	368,00	390,10	432,60	464,90	485,30	555,00	619,60	2620R80P1990A	2620R80P1990B	2620R80P1990C	2620R80P1990D	2620R80P1990E	2620R80P1990F	2620R80P1990G	2620R80P1990H
2215 mm	403,50	416,80	441,50	489,00	525,10	547,90	625,80	698,00	2620R80P2215A	2620R80P2215B	2620R80P2215C	2620R80P2215D	2620R80P2215E	2620R80P2215F	2620R80P2215G	2620R80P2215H
2440 mm	432,90	447,60	474,90	527,40	567,30	592,50	678,60	753,40	2620R80P2440A	2620R80P2440B	2620R80P2440C	2620R80P2440D	2620R80P2440E	2620R80P2440F	2620R80P2440G	2620R80P2440H
2665 mm	487,20	503,30	533,20	590,70	634,40	662,00	756,30	843,70	2620R80P2665A	2620R80P2665B	2620R80P2665C	2620R80P2665D	2620R80P2665E	2620R80P2665F	2620R80P2665G	2620R80P2665H
2890 mm	516,60	534,10	566,60	629,10	676,60	706,60	809,10	904,10	2620R80P2890A	2620R80P2890B	2620R80P2890C	2620R80P2890D	2620R80P2890E	2620R80P2890F	2620R80P2890G	2620R80P2890H
3115 mm	561,80	580,70	615,80	683,30	734,60	767,00	877,70	980,30	2620R80P3115A	2620R80P3115B	2620R80P3115C	2620R80P3115D	2620R80P3115E	2620R80P3115F	2620R80P3115G	2620R80P3115H
3340 mm	591,20	611,50	649,20	721,70	776,80	811,60	930,50	1040,70	2620R80P3340A	2620R80P3340B	2620R80P3340C	2620R80P3340D	2620R80P3340E	2620R80P3340F	2620R80P3340G	2620R80P3340H
3565 mm	645,50	667,20	707,50	785,00	843,90	881,10	1008,20	1126,00	2620R80P3565A	2620R80P3565B	2620R80P3565C	2620R80P3565D	2620R80P3565E	2620R80P3565F	2620R80P3565G	2620R80P3565H
3790 mm	674,90	698,00	740,90	823,40	886,10	925,70	1061,00	1186,40	2620R80P3790A	2620R80P3790B	2620R80P3790C	2620R80P3790D	2620R80P3790E	2620R80P3790F	2620R80P3790G	2620R80P3790H

Autres dimensions : nous consulter

Bandeau équipé de crochets prémontés en COMPOSITE - Lanières en PVC NEGATIF 190 mm x Ep. 2 mm



LARGEURS RIDEAUX	HAUTEURS LANIÈRES (mm)															
	1980 A	2080 B	2280 C	2580 D	2880 E	3080 F	3580 G	3880 H	Code	Code	Code	Code				
865 mm	185,10	188,60	197,70	213,80	228,50	242,50	265,60	282,40	2620R80N865A	2620R80N865B	2620R80N865C	2620R80N865D	2620R80N865E	2620R80N865F	2620R80N865G	2620R80N865H
1090 mm	219,90	224,40	236,10	256,80	275,70	293,70	323,40	345,00	2620R80N1090A	2620R80N1090B	2620R80N1090C	2620R80N1090D	2620R80N1090E	2620R80N1090F	2620R80N1090G	2620R80N1090H
1315 mm	268,30	273,80	288,10	313,40	336,50	358,50	394,80	421,20	2620R80N1315A	2620R80N1315B	2620R80N1315C	2620R80N1315D	2620R80N1315E	2620R80N1315F	2620R80N1315G	2620R80N1315H
1540 mm	303,10	309,60	326,50	356,40	383,70	409,70	452,60	483,80	2620R80N1540A	2620R80N1540B	2620R80N1540C	2620R80N1540D	2620R80N1540E	2620R80N1540F	2620R80N1540G	2620R80N1540H
1765 mm	367,20	374,70	394,20	428,70	460,20	490,20	539,70	575,70	2620R80N1765A	2620R80N1765B	2620R80N1765C	2620R80N1765D	2620R80N1765E	2620R80N1765F	2620R80N1765G	2620R80N1765H
1990 mm	402,00	410,50	432,60	471,70	507,40	541,40	597,50	638,30	2620R80N1990A	2620R80N1990B	2620R80N1990C	2620R80N1990D	2620R80N1990E	2620R80N1990F	2620R80N1990G	2620R80N1990H
2215 mm	454,80	464,30	489,00	532,70	572,60	610,60	673,30	718,90	2620R80N2215A	2620R80N2215B	2620R80N2215C	2620R80N2215D	2620R80N2215E	2620R80N2215F	2620R80N2215G	2620R80N2215H
2440 mm	489,60	500,10	527,40	575,20	619,80	661,80	731,10	781,50	2620R80N2440A	2620R80N2440B	2620R80N2440C	2620R80N2440D	2620R80N2440E	2620R80N2440F	2620R80N2440G	2620R80N2440H
2665 mm	549,30	560,80	590,70	643,60	691,90	737,90	813,80	869,00	2620R80N2665A	2620R80N2665B	2620R80N2665C	2620R80N2665D	2620R80N2665E	2620R80N2665F	2620R80N2665G	2620R80N2665H
2890 mm	584,10	596,60	629,10	686,60	739,10	789,10	871,60	931,60	2620R80N2890A	2620R80N2890B	2620R80N2890C	2620R80N2890D	2620R80N2890E	2620R80N2890F	2620R80N2890G	2620R80N2890H
3115 mm	634,70	648,20	683,30	745,40	802,10	856,10	945,20	1010,00	2620R80N3115A	2620R80N3115B	2620R80N3115C	2620R80N3115D	2620R80N3115E	2620R80N3115F	2620R80N3115G	2620R80N3115H
3340 mm	669,50	684,00	721,70	788,40	849,30	907,30	1003,00	1072,60	2620R80N3340A	2620R80N3340B	2620R80N3340C	2620R80N3340D	2620R80N3340E	2620R80N3340F	2620R80N3340G	2620R80N3340H
3565 mm	729,20	744,70	785,00	856,30	921,40	983,40	1085,70	1160,10	2620R80N3565A	2620R80N3565B	2620R80N3565C	2620R80N3565D	2620R80N3565E	2620R80N3565F	2620R80N3565G	2620R80N3565H
3790 mm	764,00	780,50	823,40	899,30	968,60	1034,60	1143,50	1222,70	2620R80N3790A	2620R80N3790B	2620R80N3790C	2620R80N3790D	2620R80N3790E	2620R80N3790F	2620R80N3790G	2620R80N3790H

Autres dimensions : nous consulter

NOTA : Pour calculer les dimensions du rideau 2620, prendre les dimensions de la baie finie, ajouter 40 mm en largeur et 80 mm en hauteur



RIDEAUX FIXES À LANIÈRES N°2620 AVEC RECOUVREMENT 80%

Bandeau équipé de crochets prémontés en COMPOSITE AVEC SUPPORTS POUR FIXATION PLAFOND Lanières en PVC POSITIF 190 mm x Ep. 2 mm

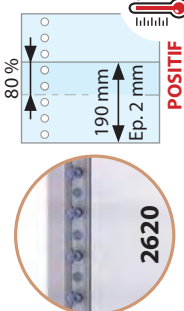

LARGEURS RIDEAUX	HAUTEURS LANIÈRES (mm)															
	1980 A	2080 B	2280 C	2580 D	2880 E	3080 F	3580 G	3880 H	Code	Code	Code	Code				
865 mm	186,30	191,20	200,30	217,80	231,10	239,50	268,20	294,80	262PR80P865A	262PR80P865B	262PR80P865C	262PR80P865D	262PR80P865E	262PR80P865F	262PR80P865G	262PR80P865H
1090 mm	215,70	222,00	233,70	256,20	273,30	284,10	321,00	355,20	262PR80P1090A	262PR80P1090B	262PR80P1090C	262PR80P1090D	262PR80P1090E	262PR80P1090F	262PR80P1090G	262PR80P1090H
1315 mm	265,40	273,10	287,40	314,90	335,80	349,00	394,10	435,90	262PR80P1315A	262PR80P1315B	262PR80P1315C	262PR80P1315D	262PR80P1315E	262PR80P1315F	262PR80P1315G	262PR80P1315H
1540 mm	294,80	303,90	320,80	353,30	378,00	393,60	446,90	496,30	262PR80P1540A	262PR80P1540B	262PR80P1540C	262PR80P1540D	262PR80P1540E	262PR80P1540F	262PR80P1540G	262PR80P1540H
1765 mm	360,20	370,70	390,20	427,70	456,20	474,20	535,70	592,70	262PR80P1765A	262PR80P1765B	262PR80P1765C	262PR80P1765D	262PR80P1765E	262PR80P1765F	262PR80P1765G	262PR80P1765H
1990 mm	389,60	401,50	423,60	466,10	498,40	518,80	588,50	653,10	262PR80P1990A	262PR80P1990B	262PR80P1990C	262PR80P1990D	262PR80P1990E	262PR80P1990F	262PR80P1990G	262PR80P1990H
2215 mm	443,70	457,00	481,70	529,20	565,30	588,10	666,00	738,20	262PR80P2215A	262PR80P2215B	262PR80P2215C	262PR80P2215D	262PR80P2215E	262PR80P2215F	262PR80P2215G	262PR80P2215H
2440 mm	473,10	487,80	515,10	567,60	607,50	632,70	718,80	798,60	262PR80P2440A	262PR80P2440B	262PR80P2440C	262PR80P2440D	262PR80P2440E	262PR80P2440F	262PR80P2440G	262PR80P2440H
2665 mm	534,10	550,20	580,10	637,60	681,30	708,90	803,20	890,60	262PR80P2665A	262PR80P2665B	262PR80P2665C	262PR80P2665D	262PR80P2665E	262PR80P2665F	262PR80P2665G	262PR80P2665H
2890 mm	563,50	581,00	613,50	676,00	723,50	753,50	856,00	951,00	262PR80P2890A	262PR80P2890B	262PR80P2890C	262PR80P2890D	262PR80P2890E	262PR80P2890F	262PR80P2890G	262PR80P2890H
3145 mm	615,40	634,30	669,40	736,90	788,20	820,60	931,30	1033,90	262PR80P3145A	262PR80P3145B	262PR80P3145C	262PR80P3145D	262PR80P3145E	262PR80P3145F	262PR80P3145G	262PR80P3145H
3340 mm	644,80	665,10	702,80	775,30	830,40	865,20	984,10	1094,30	262PR80P3340A	262PR80P3340B	262PR80P3340C	262PR80P3340D	262PR80P3340E	262PR80P3340F	262PR80P3340G	262PR80P3340H
3565 mm	705,80	727,50	767,80	845,30	904,20	941,40	1068,50	1186,30	262PR80P3565A	262PR80P3565B	262PR80P3565C	262PR80P3565D	262PR80P3565E	262PR80P3565F	262PR80P3565G	262PR80P3565H
3790 mm	735,20	758,30	801,20	883,70	946,40	986,00	1121,30	1246,70	262PR80P3790A	262PR80P3790B	262PR80P3790C	262PR80P3790D	262PR80P3790E	262PR80P3790F	262PR80P3790G	262PR80P3790H

Autres dimensions : nous consulter



Bandeau équipé de crochets prémontés en COMPOSITE AVEC SUPPORTS POUR FIXATION PLAFOND Lanières en PVC NEGATIF 190 mm x Ep. 2 mm

LARGEURS RIDEAUX	HAUTEURS LANIÈRES (mm)															
	1980 A	2080 B	2280 C	2580 D	2880 E	3080 F	3580 G	3880 H	Code	Code	Code	Code				
865 mm	205,20	208,70	217,80	233,90	248,60	262,60	285,70	302,50	262PR80N865A	262PR80N865B	262PR80N865C	262PR80N865D	262PR80N865E	262PR80N865F	262PR80N865G	262PR80N865H
1090 mm	240,00	244,50	256,20	276,90	295,80	313,80	343,50	365,10	262PR80N1090A	262PR80N1090B	262PR80N1090C	262PR80N1090D	262PR80N1090E	262PR80N1090F	262PR80N1090G	262PR80N1090H
1315 mm	295,10	300,60	314,90	340,20	363,30	385,30	421,60	448,00	262PR80N1315A	262PR80N1315B	262PR80N1315C	262PR80N1315D	262PR80N1315E	262PR80N1315F	262PR80N1315G	262PR80N1315H
1540 mm	329,90	336,40	353,30	383,20	410,50	436,50	479,40	510,60	262PR80N1540A	262PR80N1540B	262PR80N1540C	262PR80N1540D	262PR80N1540E	262PR80N1540F	262PR80N1540G	262PR80N1540H
1765 mm	400,70	408,20	427,70	462,20	493,70	523,70	573,20	609,20	262PR80N1765A	262PR80N1765B	262PR80N1765C	262PR80N1765D	262PR80N1765E	262PR80N1765F	262PR80N1765G	262PR80N1765H
1990 mm	435,50	444,00	466,10	505,20	540,90	574,90	631,00	671,80	262PR80N1990A	262PR80N1990B	262PR80N1990C	262PR80N1990D	262PR80N1990E	262PR80N1990F	262PR80N1990G	262PR80N1990H
2215 mm	495,00	504,50	529,20	572,90	612,80	650,80	713,50	759,10	262PR80N2215A	262PR80N2215B	262PR80N2215C	262PR80N2215D	262PR80N2215E	262PR80N2215F	262PR80N2215G	262PR80N2215H
2440 mm	529,80	540,70	567,60	615,90	660,00	702,00	771,30	821,70	262PR80N2440A	262PR80N2440B	262PR80N2440C	262PR80N2440D	262PR80N2440E	262PR80N2440F	262PR80N2440G	262PR80N2440H
2665 mm	596,20	607,70	637,60	690,50	738,80	784,80	860,70	915,90	262PR80N2665A	262PR80N2665B	262PR80N2665C	262PR80N2665D	262PR80N2665E	262PR80N2665F	262PR80N2665G	262PR80N2665H
2890 mm	631,00	643,50	676,00	733,50	786,00	839,00	918,50	978,50	262PR80N2890A	262PR80N2890B	262PR80N2890C	262PR80N2890D	262PR80N2890E	262PR80N2890F	262PR80N2890G	262PR80N2890H
3145 mm	688,30	701,80	736,90	799,00	852,70	900,90	998,80	1063,60	262PR80N3145A	262PR80N3145B	262PR80N3145C	262PR80N3145D	262PR80N3145E	262PR80N3145F	262PR80N3145G	262PR80N3145H
3340 mm	723,10	737,60	775,30	842,00	902,90	960,90	1056,60	1126,20	262PR80N3340A	262PR80N3340B	262PR80N3340C	262PR80N3340D	262PR80N3340E	262PR80N3340F	262PR80N3340G	262PR80N3340H
3565 mm	789,50	805,00	845,30	916,60	981,70	1043,70	1146,00	1220,40	262PR80N3565A	262PR80N3565B	262PR80N3565C	262PR80N3565D	262PR80N3565E	262PR80N3565F	262PR80N3565G	262PR80N3565H
3790 mm	824,30	840,80	883,70	959,60	1028,90	1094,90	1203,80	1283,00	262PR80N3790A	262PR80N3790B	262PR80N3790C	262PR80N3790D	262PR80N3790E	262PR80N3790F	262PR80N3790G	262PR80N3790H

Autres dimensions : nous consulter

NOTA : Pour calculer les dimensions du rideau 2620, prendre la largeur de la baie finie, ajouter 40 mm et, pour une fixation avec supports plafond, prendre la hauteur sous plafond





RIDEAUX FIXES À LANIÈRES N°2620 AVEC RECROUVREMENT 50%

Bandeau équipé de crochets prémontés en COMPOSITE - Lanières en PVC POSITIF 300 mm x Ep. 3 mm

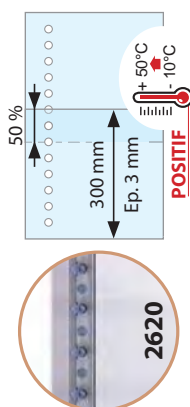

LARGEURS RIDEAUX	HAUTEURS LANIÈRES (mm)									
	Code	2580 D	2880 E	3080 F	3580 G	3880 H	Code	3080 F	3580 G	3880 H
1200 mm	2620R50P1200D	312,90	337,40	356,90	401,90	425,40	2620R50P1200F	2620R50P1200G	2620R50P1200H	2620R50P1200H
1650 mm	2620R50P1650D	436,60	470,90	498,20	561,20	594,10	2620R50P1650F	2620R50P1650G	2620R50P1650H	2620R50P1650H
2100 mm	2620R50P2100D	549,00	593,10	628,20	709,20	751,50	2620R50P2100F	2620R50P2100G	2620R50P2100H	2620R50P2100H
2550 mm	2620R50P2550D	668,30	722,20	765,10	864,10	915,80	2620R50P2550F	2620R50P2550G	2620R50P2550H	2620R50P2550H
3000 mm	2620R50P3000D	778,50	842,20	892,90	1 009,90	1 071,00	2620R50P3000F	2620R50P3000G	2620R50P3000H	2620R50P3000H
3450 mm	2620R50P3450D	897,80	971,30	1 029,80	1 164,80	1 235,30	2620R50P3450F	2620R50P3450G	2620R50P3450H	2620R50P3450H

Autres dimensions : nous consulter



Bandeau équipé de crochets prémontés en COMPOSITE - Lanières en PVC NEGATIF 300 mm x Ep. 3 mm

LARGEURS RIDEAUX	HAUTEURS LANIÈRES (mm)									
	Code	2580 D	2880 E	3080 F	3580 G	3880 H	Code	3080 F	3580 G	3880 H
1200 mm	2620R50N1200D	335,40	362,40	387,40	437,90	467,40	2620R50N1200F	2620R50N1200G	2620R50N1200H	2620R50N1200H
1650 mm	2620R50N1650D	468,10	505,90	540,90	611,60	652,90	2620R50N1650F	2620R50N1650G	2620R50N1650H	2620R50N1650H
2100 mm	2620R50N2100D	589,50	638,10	683,10	774,00	827,10	2620R50N2100F	2620R50N2100G	2620R50N2100H	2620R50N2100H
2550 mm	2620R50N2550D	717,80	777,20	832,20	943,30	1 008,20	2620R50N2550F	2620R50N2550G	2620R50N2550H	2620R50N2550H
3000 mm	2620R50N3000D	837,00	907,20	972,20	1 103,50	1 180,20	2620R50N3000F	2620R50N3000G	2620R50N3000H	2620R50N3000H
3450 mm	2620R50N3450D	965,30	1 046,30	1 121,30	1 272,80	1 361,30	2620R50N3450F	2620R50N3450G	2620R50N3450H	2620R50N3450H

Autres dimensions : nous consulter



NOTA : Pour calculer les dimensions du rideau 2620, prendre les dimensions de la baie finie, ajouter 40 mm en largeur et 80 mm en hauteur



RIDEAUX FIXES À LANIÈRES N°2620 AVEC RECOUVREMENT 50%

Bandeau équipé de crochets prémontés en COMPOSITE AVEC SUPPORTS POUR FIXATION PLAFOND Lanières en PVC POSITIF 300 mm x Ep. 3 mm

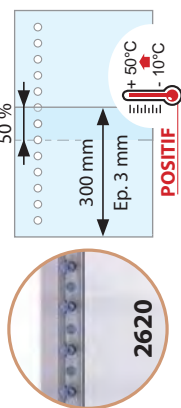

LARGEURS RIDEAUX	HAUTEURS LANIÈRES (mm)										
	Code	2580 D		2880 E		3080 F		3580 G		3880 H	
		Code	Code	Code	Code	Code	Code	Code	Code	Code	Code
1200 mm	262PR50P1200D	339,70	262PR50P1200E	364,20	262PR50P1200F	383,70	262PR50P1200G	428,70	262PR50P1200H	452,20	
1650 mm	262PR50P1650D	470,10	262PR50P1650E	504,40	262PR50P1650F	531,70	262PR50P1650G	594,70	262PR50P1650H	627,60	
2100 mm	262PR50P2100D	589,20	262PR50P2100E	633,30	262PR50P2100F	668,40	262PR50P2100G	749,40	262PR50P2100H	791,70	
2550 mm	262PR50P2550D	715,20	262PR50P2550E	769,10	262PR50P2550F	812,00	262PR50P2550G	911,00	262PR50P2550H	962,70	
3000 mm	262PR50P3000D	832,10	262PR50P3000E	895,80	262PR50P3000F	946,50	262PR50P3000G	1 063,50	262PR50P3000H	1 124,60	
3450 mm	262PR50P3450D	958,10	262PR50P3450E	1 031,60	262PR50P3450F	1 090,10	262PR50P3450G	1 225,10	262PR50P3450H	1 295,60	

Autres dimensions : nous consulter



Bandeau équipé de crochets prémontés en COMPOSITE AVEC SUPPORTS POUR FIXATION PLAFOND Lanières en PVC NEGATIF 300 mm x Ep. 3 mm

LARGEURS RIDEAUX	HAUTEURS LANIÈRES (mm)										
	Code	2580 D		2880 E		3080 F		3580 G		3880 H	
		Code	Code	Code	Code	Code	Code	Code	Code	Code	Code
1200 mm	262PR50N1200D	362,20	262PR50N1200E	389,20	262PR50N1200F	414,20	262PR50N1200G	464,70	262PR50N1200H	494,20	
1650 mm	262PR50N1650D	501,60	262PR50N1650E	539,40	262PR50N1650F	574,40	262PR50N1650G	645,10	262PR50N1650H	686,40	
2100 mm	262PR50N2100D	629,70	262PR50N2100E	678,30	262PR50N2100F	723,30	262PR50N2100G	814,20	262PR50N2100H	867,30	
2550 mm	262PR50N2550D	764,70	262PR50N2550E	824,10	262PR50N2550F	879,10	262PR50N2550G	990,20	262PR50N2550H	1 055,10	
3000 mm	262PR50N3000D	890,60	262PR50N3000E	960,80	262PR50N3000F	1 025,80	262PR50N3000G	1 157,10	262PR50N3000H	1 233,80	
3450 mm	262PR50N3450D	1 025,60	262PR50N3450E	1 106,60	262PR50N3450F	1 181,60	262PR50N3450G	1 333,10	262PR50N3450H	1 421,60	

Autres dimensions : nous consulter



NOTA : Pour calculer les dimensions du rideau 2620, prendre la largeur de la baie finie, ajouter 40 mm et, pour une fixation avec supports plafond, prendre la hauteur sous plafond



RIDEAUX FIXES À LANIÈRES N°2600 AVEC RECROUVREMENT 40%

Bandeau et éléments de bandeau en DURALINOX - Lanières en PVC POSITIF 190 mm x Ep. 2 mm

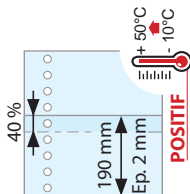
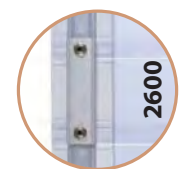

LARGEURS RIDEAUX	HAUTEURS LANIÈRES (mm)															
	1980 A	2080 B	2280 C	2580 D	2880 E	3080 F	3580 G	3880 H	Code	Code	Code	Code				
1090 mm	175,80	180,70	189,80	207,30	220,60	229,00	257,70	284,30	2600R40P1090A	2600R40P1090B	2600R40P1090C	2600R40P1090D	2600R40P1090E	2600R40P1090F	2600R40P1090G	2600R40P1090H
1390 mm	220,60	226,90	238,60	261,10	278,20	289,00	325,90	360,10	2600R40P1390A	2600R40P1390B	2600R40P1390C	2600R40P1390D	2600R40P1390E	2600R40P1390F	2600R40P1390G	2600R40P1390H
1690 mm	279,30	287,00	301,30	328,80	349,70	362,90	408,00	449,80	2600R40P1690A	2600R40P1690B	2600R40P1690C	2600R40P1690D	2600R40P1690E	2600R40P1690F	2600R40P1690G	2600R40P1690H
1990 mm	308,70	317,80	334,70	367,20	391,90	407,50	460,80	510,20	2600R40P1990A	2600R40P1990B	2600R40P1990C	2600R40P1990D	2600R40P1990E	2600R40P1990F	2600R40P1990G	2600R40P1990H
2290 mm	357,00	367,50	387,00	424,50	453,00	471,00	532,50	589,50	2600R40P2290A	2600R40P2290B	2600R40P2290C	2600R40P2290D	2600R40P2290E	2600R40P2290F	2600R40P2290G	2600R40P2290H
2590 mm	414,70	426,60	448,70	491,20	523,50	543,90	613,60	678,20	2600R40P2590A	2600R40P2590B	2600R40P2590C	2600R40P2590D	2600R40P2590E	2600R40P2590F	2600R40P2590G	2600R40P2590H
2890 mm	444,10	457,40	482,10	529,60	565,70	588,50	666,40	738,60	2600R40P2890A	2600R40P2890B	2600R40P2890C	2600R40P2890D	2600R40P2890E	2600R40P2890F	2600R40P2890G	2600R40P2890H
3190 mm	491,20	505,90	533,20	585,70	625,60	650,80	736,90	816,70	2600R40P3190A	2600R40P3190B	2600R40P3190C	2600R40P3190D	2600R40P3190E	2600R40P3190F	2600R40P3190G	2600R40P3190H
3490 mm	548,80	564,90	594,80	652,30	696,00	723,60	817,90	905,30	2600R40P3490A	2600R40P3490B	2600R40P3490C	2600R40P3490D	2600R40P3490E	2600R40P3490F	2600R40P3490G	2600R40P3490H
3790 mm	578,20	595,70	628,20	690,70	738,20	768,20	870,70	965,70	2600R40P3790A	2600R40P3790B	2600R40P3790C	2600R40P3790D	2600R40P3790E	2600R40P3790F	2600R40P3790G	2600R40P3790H

Autres dimensions : nous consulter

Bandeau et éléments de bandeau en DURALINOX - Lanières en PVC NEGATIF 190 mm x Ep. 2 mm



LARGEURS RIDEAUX	HAUTEURS LANIÈRES (mm)															
	1980 A	2080 B	2280 C	2580 D	2880 E	3080 F	3580 G	3880 H	Code	Code	Code	Code				
1090 mm	194,70	198,20	207,30	223,40	238,10	252,10	275,20	292,00	2600R40N1090A	2600R40N1090B	2600R40N1090C	2600R40N1090D	2600R40N1090E	2600R40N1090F	2600R40N1090G	2600R40N1090H
1390 mm	244,90	249,40	261,10	281,80	300,70	318,70	348,40	370,00	2600R40N1390A	2600R40N1390B	2600R40N1390C	2600R40N1390D	2600R40N1390E	2600R40N1390F	2600R40N1390G	2600R40N1390H
1690 mm	309,00	314,50	328,80	354,10	377,20	399,20	435,50	461,90	2600R40N1690A	2600R40N1690B	2600R40N1690C	2600R40N1690D	2600R40N1690E	2600R40N1690F	2600R40N1690G	2600R40N1690H
1990 mm	343,80	350,30	367,20	397,10	424,40	450,40	493,30	524,50	2600R40N1990A	2600R40N1990B	2600R40N1990C	2600R40N1990D	2600R40N1990E	2600R40N1990F	2600R40N1990G	2600R40N1990H
2290 mm	397,50	405,00	424,50	459,00	490,50	520,50	570,00	606,00	2600R40N2290A	2600R40N2290B	2600R40N2290C	2600R40N2290D	2600R40N2290E	2600R40N2290F	2600R40N2290G	2600R40N2290H
2590 mm	460,60	469,10	491,20	530,30	566,00	600,00	656,10	696,90	2600R40N2590A	2600R40N2590B	2600R40N2590C	2600R40N2590D	2600R40N2590E	2600R40N2590F	2600R40N2590G	2600R40N2590H
2890 mm	495,40	504,90	529,60	573,30	613,20	651,20	713,90	759,50	2600R40N2890A	2600R40N2890B	2600R40N2890C	2600R40N2890D	2600R40N2890E	2600R40N2890F	2600R40N2890G	2600R40N2890H
3190 mm	547,90	558,40	585,70	634,00	678,10	720,10	789,40	839,80	2600R40N3190A	2600R40N3190B	2600R40N3190C	2600R40N3190D	2600R40N3190E	2600R40N3190F	2600R40N3190G	2600R40N3190H
3490 mm	610,90	622,40	652,30	705,20	753,50	799,50	875,40	930,60	2600R40N3490A	2600R40N3490B	2600R40N3490C	2600R40N3490D	2600R40N3490E	2600R40N3490F	2600R40N3490G	2600R40N3490H
3790 mm	645,70	658,20	690,70	748,20	800,70	850,70	933,20	993,20	2600R40N3790A	2600R40N3790B	2600R40N3790C	2600R40N3790D	2600R40N3790E	2600R40N3790F	2600R40N3790G	2600R40N3790H

Autres dimensions : nous consulter



RIDEAUX FIXES À LANIÈRES N°2600 AVEC RECouvreMENT 80%

Bandeau et éléments de bandeau en DURALINOX - Lanières en PVC POSITIF 190 mm x Ep. 2 mm

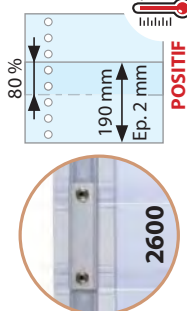

LARGEURS RIDEAUX	HAUTEURS LANIÈRES (mm)											
	1980 A	2080 Code	2280 Code	2580 Code	2880 E	3080 F	3580 G	3880 H				
865 mm	2600R80P865A	2600R80P865B	2600R80P865C	2600R80P865D	2600R80P865E	2600R80P865F	2600R80P865G	2600R80P865H				
1090 mm	2600R80P1090A	2600R80P1090B	2600R80P1090C	2600R80P1090D	2600R80P1090E	2600R80P1090F	2600R80P1090G	2600R80P1090H				
1315 mm	2600R80P1315A	2600R80P1315B	2600R80P1315C	2600R80P1315D	2600R80P1315E	2600R80P1315F	2600R80P1315G	2600R80P1315H				
1540 mm	2600R80P1540A	2600R80P1540B	2600R80P1540C	2600R80P1540D	2600R80P1540E	2600R80P1540F	2600R80P1540G	2600R80P1540H				
1765 mm	2600R80P1765A	2600R80P1765B	2600R80P1765C	2600R80P1765D	2600R80P1765E	2600R80P1765F	2600R80P1765G	2600R80P1765H				
1990 mm	2600R80P1990A	2600R80P1990B	2600R80P1990C	2600R80P1990D	2600R80P1990E	2600R80P1990F	2600R80P1990G	2600R80P1990H				
2215 mm	2600R80P2215A	2600R80P2215B	2600R80P2215C	2600R80P2215D	2600R80P2215E	2600R80P2215F	2600R80P2215G	2600R80P2215H				
2440 mm	2600R80P2440A	2600R80P2440B	2600R80P2440C	2600R80P2440D	2600R80P2440E	2600R80P2440F	2600R80P2440G	2600R80P2440H				
2665 mm	2600R80P2665A	2600R80P2665B	2600R80P2665C	2600R80P2665D	2600R80P2665E	2600R80P2665F	2600R80P2665G	2600R80P2665H				
2890 mm	2600R80P2890A	2600R80P2890B	2600R80P2890C	2600R80P2890D	2600R80P2890E	2600R80P2890F	2600R80P2890G	2600R80P2890H				
3115 mm	2600R80P3115A	2600R80P3115B	2600R80P3115C	2600R80P3115D	2600R80P3115E	2600R80P3115F	2600R80P3115G	2600R80P3115H				
3340 mm	2600R80P3340A	2600R80P3340B	2600R80P3340C	2600R80P3340D	2600R80P3340E	2600R80P3340F	2600R80P3340G	2600R80P3340H				
3565 mm	2600R80P3565A	2600R80P3565B	2600R80P3565C	2600R80P3565D	2600R80P3565E	2600R80P3565F	2600R80P3565G	2600R80P3565H				
3790 mm	2600R80P3790A	2600R80P3790B	2600R80P3790C	2600R80P3790D	2600R80P3790E	2600R80P3790F	2600R80P3790G	2600R80P3790H				

Autres dimensions : nous consulter



Bandeau et éléments de bandeau en DURALINOX - Lanières en PVC NEGATIF 190 mm x Ep. 2 mm

LARGEURS RIDEAUX	HAUTEURS LANIÈRES (mm)											
	1980 A	2080 Code	2280 Code	2580 Code	2880 E	3080 F	3580 G	3880 H				
865 mm	2600R80N865A	2600R80N865B	2600R80N865C	2600R80N865D	2600R80N865E	2600R80N865F	2600R80N865G	2600R80N865H				
1090 mm	2600R80N1090A	2600R80N1090B	2600R80N1090C	2600R80N1090D	2600R80N1090E	2600R80N1090F	2600R80N1090G	2600R80N1090H				
1315 mm	2600R80N1315A	2600R80N1315B	2600R80N1315C	2600R80N1315D	2600R80N1315E	2600R80N1315F	2600R80N1315G	2600R80N1315H				
1540 mm	2600R80N1540A	2600R80N1540B	2600R80N1540C	2600R80N1540D	2600R80N1540E	2600R80N1540F	2600R80N1540G	2600R80N1540H				
1765 mm	2600R80N1765A	2600R80N1765B	2600R80N1765C	2600R80N1765D	2600R80N1765E	2600R80N1765F	2600R80N1765G	2600R80N1765H				
1990 mm	2600R80N1990A	2600R80N1990B	2600R80N1990C	2600R80N1990D	2600R80N1990E	2600R80N1990F	2600R80N1990G	2600R80N1990H				
2215 mm	2600R80N2215A	2600R80N2215B	2600R80N2215C	2600R80N2215D	2600R80N2215E	2600R80N2215F	2600R80N2215G	2600R80N2215H				
2440 mm	2600R80N2440A	2600R80N2440B	2600R80N2440C	2600R80N2440D	2600R80N2440E	2600R80N2440F	2600R80N2440G	2600R80N2440H				
2665 mm	2600R80N2665A	2600R80N2665B	2600R80N2665C	2600R80N2665D	2600R80N2665E	2600R80N2665F	2600R80N2665G	2600R80N2665H				
2890 mm	2600R80N2890A	2600R80N2890B	2600R80N2890C	2600R80N2890D	2600R80N2890E	2600R80N2890F	2600R80N2890G	2600R80N2890H				
3115 mm	2600R80N3115A	2600R80N3115B	2600R80N3115C	2600R80N3115D	2600R80N3115E	2600R80N3115F	2600R80N3115G	2600R80N3115H				
3340 mm	2600R80N3340A	2600R80N3340B	2600R80N3340C	2600R80N3340D	2600R80N3340E	2600R80N3340F	2600R80N3340G	2600R80N3340H				
3565 mm	2600R80N3565A	2600R80N3565B	2600R80N3565C	2600R80N3565D	2600R80N3565E	2600R80N3565F	2600R80N3565G	2600R80N3565H				
3790 mm	2600R80N3790A	2600R80N3790B	2600R80N3790C	2600R80N3790D	2600R80N3790E	2600R80N3790F	2600R80N3790G	2600R80N3790H				

Autres dimensions : nous consulter



NOTA : Pour calculer les dimensions du rideau 2600, prendre les dimensions de la baie finie, ajouter 40 mm en largeur et 80 mm en hauteur





RIDEAUX FIXES À LANIÈRES N°2600 AVEC RECOUVREMENT 50%

Bandeau et éléments de bandeau en DURALINOX - Lanières en PVC POSITIF 300 mm x Ep. 3 mm

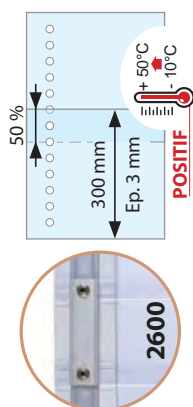

LARGEURS RIDEAUX	HAUTEURS LANIÈRES (mm)								
	Code	2580 D	2880 E	3080 F	Code	3080 F	3580 G	3880 H	
1200 mm	2600R50P1200D	326,90	351,40	2600R50P1200E	2600R50P1200F	370,90	2600R50P1200G	2600R50P1200H	439,40
1650 mm	2600R50P1650D	442,20	476,50	2600R50P1650E	2600R50P1650F	503,80	2600R50P1650G	2600R50P1650H	599,70
2100 mm	2600R50P2100D	558,90	603,00	2600R50P2100E	2600R50P2100F	638,10	2600R50P2100G	2600R50P2100H	761,40
2550 mm	2600R50P2550D	679,30	733,20	2600R50P2550E	2600R50P2550F	776,10	2600R50P2550G	2600R50P2550H	926,80
3000 mm	2600R50P3000D	795,00	858,70	2600R50P3000E	2600R50P3000F	909,40	2600R50P3000G	2600R50P3000H	1 087,50
3450 mm	2600R50P3450D	913,50	987,00	2600R50P3450E	2600R50P3450F	1 045,50	2600R50P3450G	2600R50P3450H	1 251,00

Autres dimensions : nous consulter



Bandeau et éléments de bandeau en DURALINOX - Lanières en PVC NEGATIF 300 mm x Ep. 3 mm

LARGEURS RIDEAUX	HAUTEURS LANIÈRES (mm)								
	Code	2580 D	2880 E	3080 F	Code	3080 F	3580 G	3880 H	
1200 mm	2600R50N1200D	349,40	376,40	2600R50N1200E	2600R50N1200F	401,40	2600R50N1200G	2600R50N1200H	481,40
1650 mm	2600R50N1650D	473,70	511,50	2600R50N1650E	2600R50N1650F	546,50	2600R50N1650G	2600R50N1650H	658,50
2100 mm	2600R50N2100D	599,40	648,00	2600R50N2100E	2600R50N2100F	693,00	2600R50N2100G	2600R50N2100H	837,00
2550 mm	2600R50N2550D	728,80	788,20	2600R50N2550E	2600R50N2550F	843,20	2600R50N2550G	2600R50N2550H	1 019,20
3000 mm	2600R50N3000D	853,50	923,70	2600R50N3000E	2600R50N3000F	988,70	2600R50N3000G	2600R50N3000H	1 196,70
3450 mm	2600R50N3450D	981,00	1 062,00	2600R50N3450E	2600R50N3450F	1 137,00	2600R50N3450G	2600R50N3450H	1 377,00

Autres dimensions : nous consulter



NOTA : Pour calculer les dimensions du rideau 2600, prendre les dimensions de la baie finie, ajouter 40 mm en largeur et 80 mm en hauteur

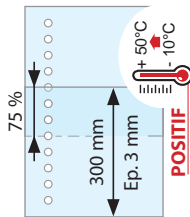
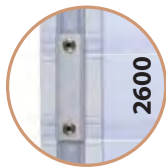

RIDEAUX FIXES À LANIÈRES N°2600 AVEC RECOURVEMENT 75%

Bandeau et éléments de bandeau en DURALINOX - Lanières en PVC POSITIF 300 mm x Ep. 3 mm

LARGEURS RIDEAUX	HAUTEURS LANIÈRES (mm)								
	Code	2580 D	2880 E	Code	3080 F	Code	3580 G	Code	3880 H
1050 mm	2600R75P1050D	306,80	331,30	2600R75P1050F	350,80	2600R75P1050G	395,80	2600R75P1050H	419,30
1425 mm	2600R75P1425D	422,40	456,70	2600R75P1425F	484,00	2600R75P1425G	547,00	2600R75P1425H	579,90
1800 mm	2600R75P1800D	537,90	582,00	2600R75P1800F	617,10	2600R75P1800G	698,10	2600R75P1800H	740,40
2175 mm	2600R75P2175D	655,70	709,60	2600R75P2175F	752,50	2600R75P2175G	851,50	2600R75P2175H	903,20
2550 mm	2600R75P2550D	773,70	837,40	2600R75P2550F	888,10	2600R75P2550G	1 005,10	2600R75P2550H	1 066,20
2925 mm	2600R75P2925D	868,10	941,60	2600R75P2925F	1 000,10	2600R75P2925G	1 135,10	2600R75P2925H	1 205,60
3300 mm	2600R75P3300D	997,90	1 081,20	2600R75P3300F	1 147,50	2600R75P3300G	1 300,50	2600R75P3300H	1 380,40
3675 mm	2600R75P3675D	1 113,30	1 206,40	2600R75P3675F	1 280,50	2600R75P3675G	1 451,50	2600R75P3675H	1 540,80

Autres dimensions : nous consulter



Bandeau et éléments de bandeau en DURALINOX - Lanières en PVC NEGATIF 300 mm x Ep. 3 mm

LARGEURS RIDEAUX	HAUTEURS LANIÈRES (mm)								
	Code	2580 D	2880 E	Code	3080 F	Code	3580 G	Code	3880 H
1050 mm	2600R75N1050D	329,30	356,30	2600R75N1050F	381,30	2600R75N1050G	431,80	2600R75N1050H	461,30
1425 mm	2600R75N1425D	453,90	491,70	2600R75N1425F	526,70	2600R75N1425G	597,40	2600R75N1425H	638,70
1800 mm	2600R75N1800D	578,40	627,00	2600R75N1800F	672,00	2600R75N1800G	762,90	2600R75N1800H	816,00
2175 mm	2600R75N2175D	705,20	764,60	2600R75N2175F	819,60	2600R75N2175G	930,70	2600R75N2175H	995,60
2550 mm	2600R75N2550D	832,20	902,40	2600R75N2550F	967,40	2600R75N2550G	1 098,70	2600R75N2550H	1 175,40
2925 mm	2600R75N2925D	935,60	1 016,60	2600R75N2925F	1 091,60	2600R75N2925G	1 243,10	2600R75N2925H	1 331,60
3300 mm	2600R75N3300D	1 074,40	1 166,20	2600R75N3300F	1 251,20	2600R75N3300G	1 422,90	2600R75N3300H	1 523,20
3675 mm	2600R75N3675D	1 198,80	1 301,40	2600R75N3675F	1 396,40	2600R75N3675G	1 588,30	2600R75N3675H	1 700,40

Autres dimensions : nous consulter



NOTA : Pour calculer les dimensions du rideau 2600, prendre les dimensions de la baie finie, ajouter 40 mm en largeur et 80 mm en hauteur



RIDEAUX BASCULANTS À LANIÈRES N°2700 AVEC RECOUVREMENT 80%

Bandeau et éléments de bandeau en DURALINOX - Lanières en PVC POSITIF 190 mm x Ep. 2 mm

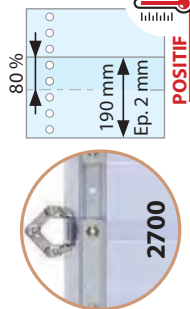

LARGEURS RIDEAUX	HAUTEURS LANIÈRES (mm)													
	Code	1980 A	2080 B	2280 C	Code	2580 D	Code	2880 E	Code	3080 F	Code	3580 G	Code	3880 H
1019 mm	2700R80P1019A	251,30	2700R80P1019B	265,30	2700R80P1019D	282,80	2700R80P1019E	296,10	2700R80P1019F	304,50	2700R80P1019G	333,20	2700R80P1019H	359,80
1244 mm	2700R80P1244A	280,70	2700R80P1244B	298,90	2700R80P1244D	321,20	2700R80P1244E	338,30	2700R80P1244F	349,10	2700R80P1244G	386,00	2700R80P1244H	420,20
1469 mm	2700R80P1469A	368,90	2700R80P1469B	390,90	2700R80P1469D	418,40	2700R80P1469E	439,30	2700R80P1469F	452,50	2700R80P1469G	497,60	2700R80P1469H	539,40
1694 mm	2700R80P1694A	398,30	2700R80P1694B	424,30	2700R80P1694D	456,80	2700R80P1694E	481,50	2700R80P1694F	497,10	2700R80P1694G	550,40	2700R80P1694H	599,80
1919 mm	2700R80P1919A	477,20	2700R80P1919B	507,20	2700R80P1919D	544,70	2700R80P1919E	573,20	2700R80P1919F	591,20	2700R80P1919G	652,70	2700R80P1919H	709,70
2144 mm	2700R80P2144A	506,60	2700R80P2144B	540,60	2700R80P2144D	583,10	2700R80P2144E	615,40	2700R80P2144F	635,80	2700R80P2144G	705,50	2700R80P2144H	770,10
2369 mm	2700R80P2369A	578,30	2700R80P2369B	616,30	2700R80P2369D	663,80	2700R80P2369E	699,90	2700R80P2369F	722,70	2700R80P2369G	800,60	2700R80P2369H	872,80
2594 mm	2700R80P2594A	607,70	2700R80P2594B	649,70	2700R80P2594D	702,20	2700R80P2594E	742,90	2700R80P2594F	767,30	2700R80P2594G	853,40	2700R80P2594H	933,20
2819 mm	2700R80P2819A	691,10	2700R80P2819B	737,10	2700R80P2819D	794,60	2700R80P2819E	838,30	2700R80P2819F	865,90	2700R80P2819G	960,20	2700R80P2819H	1 047,60
3044 mm	2700R80P3044A	720,50	2700R80P3044B	770,50	2700R80P3044D	833,00	2700R80P3044E	880,50	2700R80P3044F	910,50	2700R80P3044G	1 013,00	2700R80P3044H	1 108,00
3269 mm	2700R80P3269A	797,50	2700R80P3269B	851,50	2700R80P3269D	919,00	2700R80P3269E	970,30	2700R80P3269F	1 002,70	2700R80P3269G	1 113,40	2700R80P3269H	1 216,00
3494 mm	2700R80P3494A	826,90	2700R80P3494B	884,90	2700R80P3494D	957,40	2700R80P3494E	1 012,50	2700R80P3494F	1 047,30	2700R80P3494G	1 166,20	2700R80P3494H	1 276,40
3719 mm	2700R80P3719A	902,90	2700R80P3719B	964,90	2700R80P3719D	1 042,40	2700R80P3719E	1 101,30	2700R80P3719F	1 138,50	2700R80P3719G	1 265,60	2700R80P3719H	1 383,40
3940 mm	2700R80P3940A	932,30	2700R80P3940B	998,30	2700R80P3940D	1 080,80	2700R80P3940E	1 143,50	2700R80P3940F	1 183,10	2700R80P3940G	1 318,40	2700R80P3940H	1 443,80

Autres dimensions : nous consulter



Bandeau et éléments de bandeau en DURALINOX - Lanières en PVC NEGATIF 190 mm x Ep. 2 mm

LARGEURS RIDEAUX	HAUTEURS LANIÈRES (mm)													
	Code	1980 A	2080 B	2280 C	Code	2580 D	Code	2880 E	Code	3080 F	Code	3580 G	Code	3880 H
1019 mm	2700R80N1019A	270,20	2700R80N1019B	282,80	2700R80N1019D	298,90	2700R80N1019E	313,60	2700R80N1019F	327,60	2700R80N1019G	350,70	2700R80N1019H	367,50
1244 mm	2700R80N1244A	305,00	2700R80N1244B	321,20	2700R80N1244D	341,90	2700R80N1244E	360,80	2700R80N1244F	378,80	2700R80N1244G	408,50	2700R80N1244H	430,10
1469 mm	2700R80N1469A	398,60	2700R80N1469B	418,40	2700R80N1469D	443,70	2700R80N1469E	466,80	2700R80N1469F	488,80	2700R80N1469G	525,10	2700R80N1469H	551,50
1694 mm	2700R80N1694A	433,40	2700R80N1694B	456,80	2700R80N1694D	486,70	2700R80N1694E	514,00	2700R80N1694F	540,00	2700R80N1694G	582,90	2700R80N1694H	614,10
1919 mm	2700R80N1919A	517,70	2700R80N1919B	544,70	2700R80N1919D	579,20	2700R80N1919E	610,70	2700R80N1919F	640,70	2700R80N1919G	690,20	2700R80N1919H	726,20
2144 mm	2700R80N2144A	552,50	2700R80N2144B	583,10	2700R80N2144D	622,20	2700R80N2144E	657,90	2700R80N2144F	691,90	2700R80N2144G	748,10	2700R80N2144H	788,80
2369 mm	2700R80N2369A	629,60	2700R80N2369B	663,80	2700R80N2369D	707,50	2700R80N2369E	747,40	2700R80N2369F	785,40	2700R80N2369G	848,10	2700R80N2369H	893,70
2594 mm	2700R80N2594A	664,40	2700R80N2594B	702,20	2700R80N2594D	750,50	2700R80N2594E	794,60	2700R80N2594F	836,60	2700R80N2594G	905,90	2700R80N2594H	956,30
2819 mm	2700R80N2819A	753,20	2700R80N2819B	794,60	2700R80N2819D	847,50	2700R80N2819E	895,80	2700R80N2819F	941,80	2700R80N2819G	1 017,70	2700R80N2819H	1 072,90
3044 mm	2700R80N3044A	788,00	2700R80N3044B	833,00	2700R80N3044D	890,50	2700R80N3044E	943,00	2700R80N3044F	993,00	2700R80N3044G	1 075,50	2700R80N3044H	1 135,50
3269 mm	2700R80N3269A	870,40	2700R80N3269B	919,00	2700R80N3269D	981,10	2700R80N3269E	1 037,80	2700R80N3269F	1 091,80	2700R80N3269G	1 180,90	2700R80N3269H	1 245,70
3494 mm	2700R80N3494A	905,20	2700R80N3494B	957,40	2700R80N3494D	1 024,10	2700R80N3494E	1 085,00	2700R80N3494F	1 143,00	2700R80N3494G	1 238,70	2700R80N3494H	1 308,30
3719 mm	2700R80N3719A	986,60	2700R80N3719B	1 042,40	2700R80N3719D	1 113,70	2700R80N3719E	1 178,80	2700R80N3719F	1 240,80	2700R80N3719G	1 343,10	2700R80N3719H	1 417,50
3940 mm	2700R80N3940A	1 021,40	2700R80N3940B	1 080,80	2700R80N3940D	1 156,70	2700R80N3940E	1 226,00	2700R80N3940F	1 292,00	2700R80N3940G	1 400,90	2700R80N3940H	1 480,10

Autres dimensions : nous consulter

NOTA : Pour calculer les dimensions du rideau 2700, prendre les dimensions du passage libre



PRIX DES PIÈCES DÉTACHÉES

PIÈCES DÉTACHÉES POUR RIDEAUX A FAIRE SOI-MÊME	REFERENCE	PRIX
Bandeau arrière 2600 percé en longueur de 6000 mm	1509691	164,90 €
Élément de bandeau 2600 avec fixation pour lanières 190 mm	6390891	10,30 €
Élément de bandeau 2600 avec fixation pour lanières 300 mm	6390991	11,70 €
Sachet visserie (2 par élément de bandeau) 2600	6139403	5,20 €
Crochet encliquetable pour bandeau 2620	15485	2,50 €
Cale PVC d'extrémité (2 cales par rideau)	61845	1,00 € prix net
Kit d'accrochage rideau basculant 2700 (1 fixation tous les 500 mm)	61296	20,00 €
Support fixation plafond pour bandeau 2620 (1 support tous les 450 mm)	61793	6,70 €
Support fixation plafond pour bandeau 2600 (1 support tous les 750 mm)		

BANDEAU EQUIPÉ	REFERENCE	PRIX
Bandeau équipé 2620 en longueur de 6000 mm	61791X6000	314,00 €

KIT FERMOFLEX Rideau à lanières 2620 - 1090 X 2080 mm	REFERENCE	PRIX
Avec lanières en PVC négatif 190 mm x Ep. 2 mm - Recouvrement 40%	02620KIT	188,60 €

Quantité mini : 10 unités - Autres dimensions : nous consulter

ROULEAU DE LANIERES (50 m) Largeur 190 mm - Epaisseur 2 mm			
POSITIVES		NEGATIVES	
REFERENCE	PRIX	REFERENCE	PRIX
90201	7,30 le m	90200SPE	8,30 le m

ROULEAU DE LANIERES (50 m) Largeur 300 mm - Epaisseur 3 mm			
POSITIVES		NEGATIVES	
REFERENCE	PRIX	REFERENCE	PRIX
90197	17,40 le m	90196	19,00 le m

PRIX en € hors taxes, départ Senlis, emballage en sus (forfait)

CALCULER LE PRIX DE SON RIDEAU

Pour calculer soi-même le prix d'un rideau à lanières :

- 1 - Calculer les dimensions du rideau : prendre les dimensions de la baie finie, ajouter 40 mm en largeur et 80 mm en hauteur
- 2 - Sélectionner le bandeau ou la lanière de la dimension supérieure la plus proche. Relever le prix du bandeau en fonction de la référence du rideau choisie (p. 124/125). Noter le nombre de lanières nécessaires selon leur largeur (190 ou 300 mm) et le recouvrement (40, 50 ou 80 %).
- 3 - Calculer le prix des lanières (tableaux ci-dessous)
- 4 - Additionner le prix du bandeau à celui des lanières

A - PRIX DES LANIERES

LANIÈRES EN PVC

Largeur 190 mm x Ep. 2 mm

HAUTEURS LANIERES (mm)	POSITIF	NEGATIF
	PRIX D'UNE LANIERE	PRIX D'UNE LANIERE
1980	14,70	17,40
2080	15,40	17,90
2280	16,70	19,20
2580	19,20	21,50
2880	21,10	23,60
3080	22,30	25,60
3580	26,40	28,90
3880	30,20	31,30

LANIÈRES EN PVC

Largeur 300 mm x Ep. 3 mm

HAUTEURS LANIERES (mm)	POSITIF	NEGATIF
	PRIX D'UNE LANIERE	PRIX D'UNE LANIERE
2580	47,20	51,70
2880	52,10	57,10
3080	56,00	62,10
3580	65,00	72,20
3880	69,70	78,10

B - PRIX DES BANDEAUX

RECOUVREMENT 40%

RIDEAUX FIXES N° 2620 - Fixation MURALE - Largeur 190 mm x Ep. 2 mm - POSITIF ou NEGATIF

	LARGEURS RIDEAUX (mm)													
	940	1090	1390	1690	1990	2290	2590	2890	3190	3490	3790			
NBRE DE LANIERES	6	7	9	11	13	15	17	19	21	23	25			
N° DU BANDEAU	1	1	2	3	3	4	5	5	6	7	7			
LARGEUR BANDEAU	1090		1540		1990		2440		2890		3340		3790	
PRIX DU BANDEAU	63,30	63,30	76,90	106,20	106,20	124,20	149,10	149,10	164,90	189,80	189,80			

RIDEAUX FIXES N° 2620 - Fixation PLAFOND - Largeur 190 mm x Ep. 2 mm - POSITIF ou NEGATIF

	LARGEURS RIDEAUX (mm)													
	940	1090	1390	1690	1990	2290	2590	2890	3190	3490	3790			
NBRE DE LANIERES	6	7	9	11	13	15	17	19	21	23	25			
N° DU BANDEAU	1	1	2	3	3	4	5	5	6	7	7			
LARGEUR BANDEAU	1090		1540		1990		2440		2890		3340		3790	
NBRE DE SUPPORTS	3		4		5		6		7		8		9	
PRIX DU BANDEAU*	83,40	83,40	103,70	139,70	139,70	164,40	196,00	196,00	218,50	250,10	250,10			

Prix du support plafond : 6,70 €

Autres dimensions : nous consulter

* Compris supports plafond

RIDEAUX FIXES N° 2620 - Fixation MURALE - Largeur 190 mm x Ep. 2 mm - POSITIF ou NEGATIF

	LARGEURS RIDEAUX (mm)													
	865	1090	1315	1540	1765	1990	2215	2440	2665	2890	3115	3340	3565	3790
NBRE DE LANIERES	7	9	11	13	15	17	19	21	23	25	27	29	31	33
N° DU BANDEAU	1	1	2	2	3	3	4	4	5	5	6	6	7	7
LARGEUR BANDEAU	1090		1540		1990		2440		2890		3340		3790	
PRIX DU BANDEAU	63,30	63,30	76,90	76,90	106,20	106,20	124,20	124,20	149,10	149,10	164,90	164,90	189,80	189,80

RIDEAUX FIXES N° 2620 - Fixation PLAFOND - Largeur 190 mm x Ep. 2 mm - POSITIF ou NEGATIF

	LARGEURS RIDEAUX (mm)													
	865	1090	1315	1540	1765	1990	2215	2440	2665	2890	3115	3340	3565	3790
NBRE DE LANIERES	7	9	11	13	15	17	19	21	23	25	27	29	31	33
N° DU BANDEAU	1	1	2	2	3	3	4	4	5	5	6	6	7	7
LARGEUR BANDEAU	1090		1540		1990		2440		2890		3340		3790	
NBRE DE SUPPORT	3		4		5		6		7		8		9	
PRIX DU BANDEAU*	83,40	83,40	103,70	103,70	139,70	139,70	164,40	164,40	196,00	196,00	218,50	218,50	250,10	250,10

Prix du support plafond : 6,70 €

Autres dimensions : nous consulter

* Compris supports plafond

RIDEAUX FIXES N° 2620 - Fixation MURALE - Largeur 300 mm x Ep. 3 mm - POSITIF ou NEGATIF

	LARGEURS RIDEAUX (mm)					
	1200	1650	2100	2550	3000	3450
NBRE DE LANIERES	5	7	9	11	13	15
N° DU BANDEAU	2	3	4	5	6	7
LARGEUR BANDEAU	1540	1990	2440	2890	3340	3790
PRIX DU BANDEAU	76,90	106,20	124,20	149,10	164,90	189,80

RIDEAUX FIXES N° 2620 - Fixation PLAFOND - Largeur 300 mm x Ep. 3 mm - POSITIF ou NEGATIF

	LARGEURS RIDEAUX (mm)					
	1200	1650	2100	2550	3000	3450
NBRE DE LANIERES	5	7	9	11	13	15
N° DU BANDEAU	2	3	4	5	6	7
LARGEUR BANDEAU	1540	1990	2440	2890	3340	3790
NBRE DE SUPPORTS	4	5	6	7	8	9
PRIX DU BANDEAU*	103,70	139,70	164,40	196,00	218,50	250,10

Prix du support plafond : 6,70 €

Autres dimensions : nous consulter

* Compris supports plafond

RECOUVREMENT 50%

RIDEAUX FIXES N° 2600 - Recouvrement 40% - Largeur 190 mm x Ep. 2 mm - POSITIF ou NEGATIF

	LARGEURS RIDEAUX (mm)									
	1090	1390	1690	1990	2290	2590	2890	3190	3490	3790
NBRE DE LANIERES	7	9	11	13	15	17	19	21	23	25
N° DU BANDEAU	1	2	3	3	4	5	5	6	7	7
PRIX DU BANDEAU	72,90	88,30	117,60	117,60	136,50	164,80	164,80	182,50	210,70	210,70

RIDEAUX FIXES N° 2600 - Recouvrement 80% - Largeur 190 mm x Ep. 2 mm - POSITIF ou NEGATIF

	LARGEURS RIDEAUX (mm)													
	865	1090	1315	1540	1765	1990	2215	2440	2665	2890	3115	3340	3565	3790
NBRE DE LANIERES	7	9	11	13	15	17	19	21	23	25	27	29	31	33
N° DU BANDEAU	11	11	12	12	13	13	14	14	15	15	16	16	17	17
PRIX DU BANDEAU	81,30	81,30	103,80	103,80	130,60	130,60	158,50	158,50	186,50	186,50	195,90	195,90	244,80	244,80

Autres dimensions : nous consulter

RIDEAUX FIXES N° 2600 - Recouvrement 50% - Largeur 300 mm x Ep. 3 mm - POSITIF ou NEGATIF

	LARGEURS RIDEAUX (mm)					
	1200	1650	2100	2550	3000	3450
NBRE DE LANIERES	5	7	9	11	13	15
N° DU BANDEAU	21	22	23	24	25	26
PRIX DU BANDEAU	90,90	111,80	134,10	160,10	181,40	205,50

RIDEAUX FIXES N° 2600 - Recouvrement 75% - Largeur 300 mm x Ep. 3 mm - POSITIF ou NEGATIF

	LARGEURS RIDEAUX (mm)							
	1050	1425	1800	2175	2550	2925	3300	3675
NBRE DE LANIERES	5	7	9	11	13	15	17	19
N° DU BANDEAU	31	32	33	34	35	35	36	37
PRIX DU BANDEAU	70,80	92,00	113,10	136,50	160,10	160,10	195,50	216,50

Autres dimensions : nous consulter

RIDEAUX BASCULANTS N° 2700 - Recouvrement 80% - Largeur 190 mm x Ep. 2 mm - POSITIF ou NEGATIF

	LARGEURS RIDEAUX (mm)													
	1019	1244	1469	1694	1919	2144	2369	2594	2819	3044	3269	3494	3719	3940
NBRE DE LANIERES	7	9	11	13	15	17	19	21	23	25	27	29	31	33
N° DU BANDEAU	41	41	42	42	43	43	44	44	45	45	46	46	47	47
PRIX DU BANDEAU	148,40	148,40	207,20	207,20	256,70	256,70	299,00	299,00	353,00	353,00	400,60	400,60	447,20	447,20

Autres dimensions : nous consulter

DEMANDE DE PRIX

COMMANDE

Photocopiez ce document ou téléchargez le sur notre site internet www.fermod.fr/fermoflex

Société : Adresse : Tél : Email :	Pour commande, signature + tampon SVP Date : Interlocuteur :
---	--

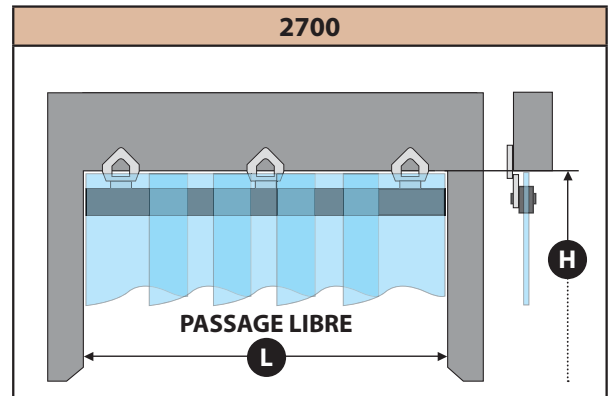
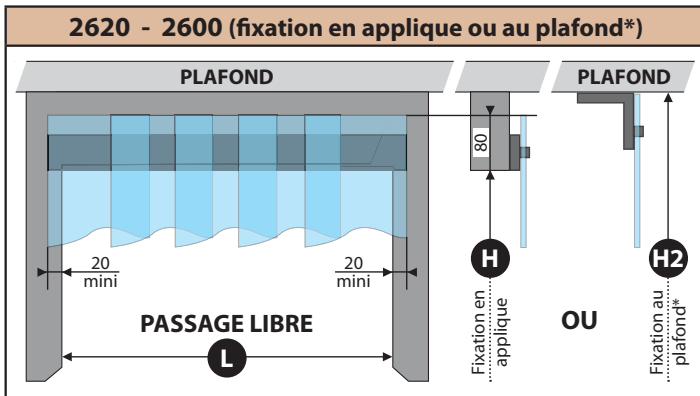

HAUTEUR
(fixation en applique)

H =

OU

HAUTEUR 2
(fixation au plafond*)

H2 =

LARGEUR

L =

QUANTITÉ

*Option / Pour réf. 2600 et 2620

		LANIÈRES								DELAI	
		190 X 2				300 X 3				Standard	Express
		Positif		Négatif		Positif		Négatif			
Recouvrement ▶		40%	80%	40%	80%	50%	75%	50%	75%		
	2620 Fixe suspension composite en applique										
	au plafond (option)										
	2600 Fixe suspension Duralinox en applique										
	au plafond (option)										
	2700 Basculant suspension Duralinox (en applique ou au plafond)										
	2700 COULISSANT Basculant et coulissant suspension Duralinox (en applique ou au plafond)										

Autres configurations nous consulter

COMMENTAIRES

.....

.....



FERMOFLEX®

TARIF N° FLEX/14 - 2019

Portes souples va-et-vient



CONDITIONS :

- Prix en € HORS TVA
- Départ Senlis
- Port : 50€ par porte / Franco d'emballage



**Vous pouvez retrouver toutes nos documentations sur notre site
<http://www.fermod.fr>**

FERMOFLEX® Portes souples va-et-vient



Bâti polyester gris moulé, armé de fibre de verre et teinté dans la masse.
Démontable et indéformable.

Charnières à ressorts double action réglables, en inox ou acier peinte.

Panneau PVC

En positif : PVC 4 mm (-10° C à +50° C) en standard (ou 5 mm et 6 mm sur demande), en 1 zone, 2 zones et 3 zones (Parties opaques de couleur grise, jaune ou orange).

En négatif : Sur demande, PVC 5 mm (-25° C à +10° C) en 1 zone (transparent) uniquement.

PVC dépassant du bâti en haut et sur les côtés pour assurer une parfaite étanchéité.

Deux joncs en fibre de carbone sont placés entre deux bourrelets soudés à 0,20 m et 1,20 m du sol, pour raidir les panneaux en 2 et 3 zones.

Option : Arrêt de porte à 90°

- Montage simple (livrée avec dormants Omega inox ou acier galvanisé, sur lesquels sont fixées les charnières).
- Esthétique, fiabilité et résistance à la corrosion, avec son bâti polyester.
- Hygiène : conforme au texte de la norme NF XP60010, vérifié par le laboratoire de l'AFSSA. Procès verbal d'essai n°007-MD-05.

Descriptif Technique

FERMOFLEX®

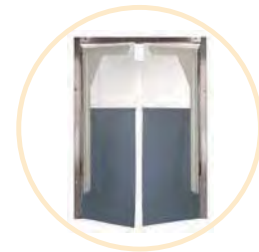

PORTES SOUPLES VA-ET-VIENT FERMOFLEX à 2 vantaux



- DESCRIPTIF :**
- **Bâti** gris, armé de fibre de verre, en polyester, moulé.
 - **Charnière** à ressort va-et-vient, double effet :
 - En inox 18/10 ou
 - En acier peinte
 - **Panneau PVC**
 - En positif : PVC 4 mm (-10° C à +50° C) en standard (ou 5 mm et 6 mm sur demande), 1 zone, 2 zones et 3 zones. (Parties opaques de couleur grise, jaune ou orange).
 - En négatif : Sur demande, PVC 5 mm (-25° C à +10° C) en 1 zone (transparent) uniquement. PVC dépassant du bâti en haut et sur les côtés pour assurer une parfaite étanchéité. Pour raidir le panneau des 2 et 3 zones, deux joncs en fibre de carbone sont placés entre deux bourrelets soudés sur le panneau à environ 0m20 et 1m20 du sol.
 - **Dormant** : Un profil de forme Oméga en acier galvanisé ou en inox 18/10, avec ses charnières, fixé sur toute la hauteur du chant du passage utile, reçoit le battant de porte.
- Les portes sont réalisées sur mesure en partant des côtes de la baie finie.
- Pour obtenir le passage utile, déduire 210 mm pour les charnières n° 2 et 230 mm pour les charnières n° 3, pour deux battants (Voir légendes sous le tableau des tarifs).
- Pour calculer le prix d'une porte à un vantail, prendre le prix d'une porte à double vantail, correspondant à 2 fois la largeur de la dimension désirée, et diviser par 2.
- AVANTAGES :**
- Avis de conformité Hygiène Alimentaire de l'AFSSA,
 - Esthétique et hygiène,
 - Facilité d'utilisation grâce à sa légèreté,
 - Version avec Charnières inox, inoxydable grâce à son bâti polyester imputrescible,
 - Montage simple (livrée avec dormants Oméga inox ou acier galvanisé, sur lesquels sont fixées les charnières).

Ce document est disponible au format
word ou pdf sur notre site :
www.fermod.fr

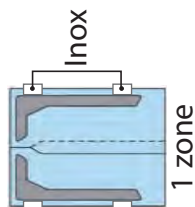

PORTES SOUPLES VA-et-VIENT FERMOFLEX à 2 VANTAUX

PVC POSITIF 4 MM - 1 ZONE - Charnières et Accessoires en INOX

Larg.		1200		1300		1400		1500		1600		1700		Charnières n° 2	
Haut.															
1700		PP111217	1 433	PP111317	1 445	PP111417	1 456	PP111517	1 467	PP111617	1 476	PP111717	1 487		
1800		PP111218	1 440	PP111318	1 452	PP111418	1 466	PP111518	1 475	PP111618	1 487	PP111718	1 498		
1900		PP111219	1 450	PP111319	1 461	PP111419	1 473	PP111519	1 485	PP111619	1 498	PP111719	1 512		
2000		PP111220	1 458	PP111320	1 471	PP111420	1 482	PP111520	1 494	PP111620	1 509	PP111720	1 521		
2100		PP111221	1 467	PP111321	1 478	PP111421	1 492	PP111521	1 506	PP111621	1 520	PP111721	1 532		
2200		PP111222	1 473	PP111322	1 487	PP111422	1 501	PP111522	1 516	PP111622	1 531	PP111722	1 544		
2300		PP111223	1 482	PP111323	1 497	PP111423	1 513	PP111523	1 526	PP111623	1 541	PP111723	1 556		
2400		PP111224	1 491	PP111324	1 506	PP111424	1 521	PP111524	1 538	PP111624	1 552	PP111724	1 568		
2500		PP111225	1 498	PP111325	1 515	PP111425	1 531	PP111525	1 546	PP111625	1 563	PP111725	1 579		
2600		PP111226	1 509	PP111326	1 523	PP111426	1 541	PP111526	1 557	PP111626	1 575	PP111726	1 803		
2700		PP111227	1 515	PP111327	1 532	PP111427	1 550	PP111527	1 568	PP111627	1 585	PP111727	1 816		

Larg.		1800		1900		2000		2100		2200		2300		2400	
Haut.															
1700		PP111817	1 498	PP111917	1 632	PP112017	1 642	PP112117	1 653	PP112217	1 663	PP112317	1 674	PP112417	1 684
1800		PP111818	1 512	PP111918	1 644	PP112018	1 655	PP112118	1 667	PP112218	1 678	PP112318	1 690	PP112418	1 699
1900		PP111819	1 522	PP111919	1 655	PP112019	1 668	PP112119	1 681	PP112219	1 692	PP112319	1 706	PP112419	1 718
2000		PP111820	1 534	PP111920	1 669	PP112020	1 682	PP112120	1 694	PP112220	1 709	PP112320	1 720	PP112420	1 732
2100		PP111821	1 546	PP111921	1 682	PP112021	1 694	PP112121	1 709	PP112221	1 723	PP112321	1 735	PP112421	1 748
2200		PP111822	1 558	PP111922	1 694	PP112022	1 709	PP112122	1 725	PP112222	1 736	PP112322	1 752	PP112422	1 766
2300		PP111823	1 569	PP111923	1 709	PP112023	1 723	PP112123	1 736	PP112223	1 753	PP112323	1 768	PP112423	1 780
2400		PP111824	1 583	PP111924	1 721	PP112024	1 735	PP112124	1 752	PP112224	1 768	PP112324	1 780	PP112424	1 796
2500		PP111825	1 595	PP111925	1 732	PP112025	1 748	PP112125	1 766	PP112225	1 780	PP112325	1 796	PP112425	1 815
2600		PP111826	1 819	PP111926	1 837	PP112026	1 853	PP112126	1 868	PP112226	1 885	PP112326	1 903	PP112426	1 920
2700		PP111827	1 832	PP111927	1 848	PP112027	1 866	PP112127	1 884	PP112227	1 902	PP112327	1 919	PP112427	1 934

Les portes sont réalisées sur mesure en partant des côtes de la baie finie. Pour obtenir le passage utile, déduire 210 mm pour les charnières n°2 et 230 mm pour les charnières n°3, pour deux battants. Prix des portes à double vantail en fonction des dimensions de leur baie. Pour calculer le prix d'une porte à un vantail, prendre le prix d'une porte à double vantail, correspondant à 2 fois la largeur de la dimension désirée, et diviser par 2.



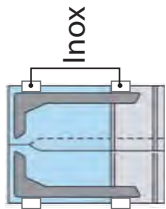

PORTES SOUPLES VA-et-VIENT FERMOFLEX à 2 VANTAUX

PVC POSITIF 4 MM - 2 ZONES - Charnières et Accessoires en INOX

Haut.	Larg.	1200		1300		1400		1500		1600		1700		Charnières n° 2
1700		PP211217	1 523	PP211317	1 541	PP211417	1 555	PP211517	1 568	PP211617	1 583	PP211717	1 596	
1800		PP211218	1 534	PP211318	1 547	PP211418	1 563	PP211518	1 577	PP211618	1 592	PP211718	1 607	
1900		PP211219	1 542	PP211319	1 557	PP211419	1 572	PP211519	1 587	PP211619	1 604	PP211719	1 618	
2000		PP211220	1 550	PP211320	1 565	PP211420	1 583	PP211520	1 598	PP211620	1 613	PP211720	1 632	
2100		PP211221	1 558	PP211321	1 576	PP211421	1 590	PP211521	1 607	PP211621	1 624	PP211721	1 643	
2200		PP211222	1 565	PP211322	1 585	PP211422	1 603	PP211522	1 618	PP211622	1 635	PP211722	1 652	
2300		PP211223	1 576	PP211323	1 592	PP211423	1 611	PP211523	1 628	PP211623	1 646	PP211723	1 664	
2400		PP211224	1 584	PP211324	1 603	PP211424	1 620	PP211524	1 640	PP211624	1 657	PP211724	1 676	
2500		PP211225	1 590	PP211325	1 611	PP211425	1 630	PP211525	1 649	PP211625	1 668	PP211725	1 688	
2600		PP211226	1 600	PP211326	1 620	PP211426	1 640	PP211526	1 659	PP211626	1 678	PP211726	1 913	
2700		PP211227	1 607	PP211327	1 628	PP211427	1 649	PP211527	1 669	PP211627	1 690	PP211727	1 924	

Haut.	Larg.	1800		1900		2000		2100		2200		2300		2400	
1700		PP211817	1 609	PP211917	1 747	PP212017	1 761	PP212117	1 775	PP212217	1 790	PP212317	1 803	PP212417	1 818
1800		PP211818	1 621	PP211918	1 760	PP212018	1 774	PP212118	1 790	PP212218	1 803	PP212318	1 819	PP212418	1 836
1900		PP211819	1 634	PP211919	1 772	PP212019	1 789	PP212119	1 803	PP212219	1 819	PP212319	1 836	PP212419	1 849
2000		PP211820	1 646	PP211920	1 785	PP212020	1 801	PP212120	1 818	PP212220	1 833	PP212320	1 849	PP212420	1 866
2100		PP211821	1 659	PP211921	1 798	PP212021	1 816	PP212121	1 832	PP212221	1 848	PP212321	1 866	PP212421	1 881
2200		PP211822	1 670	PP211922	1 810	PP212022	1 829	PP212122	1 845	PP212222	1 863	PP212322	1 880	PP212422	1 898
2300		PP211823	1 683	PP211923	1 823	PP212023	1 842	PP212123	1 859	PP212223	1 879	PP212323	1 894	PP212423	1 914
2400		PP211824	1 694	PP211924	1 837	PP212024	1 856	PP212124	1 873	PP212224	1 892	PP212324	1 911	PP212424	1 928
2500		PP211825	1 707	PP211925	1 848	PP212025	1 868	PP212125	1 886	PP212225	1 908	PP212325	1 925	PP212425	1 948
2600		PP211826	1 930	PP211926	1 953	PP212026	1 971	PP212126	1 993	PP212226	2 012	PP212326	2 033	PP212426	2 050
2700		PP211827	1 944	PP211927	1 965	PP212027	1 986	PP212127	2 007	PP212227	2 025	PP212327	2 047	PP212427	2 067

Les portes sont réalisées sur mesure en partant des côtes de la baie finie. Pour obtenir le passage utile, déduire 210 mm pour les charnières n°2 et 230 mm pour les charnières n°3, pour deux battants. Prix des portes à double vantail en fonction des dimensions de leur baie. Pour calculer le prix d'une porte à un vantail, prendre le prix d'une porte à double vantail, correspondant à 2 fois la largeur de la dimension désirée, et diviser par 2.



PORTES SOUPLES VA-et-VIENT FERMOFLEX à 2 VANTAUX

PVC POSITIF 4 MM - 3 ZONES - Charnières et Accessoires en INOX

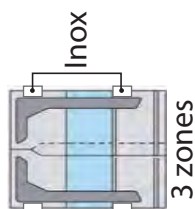

Larg.		1200		1300		1400		1500		1600		1700		Charnières n° 2
Haut.														
1700		PP311217	1 568	PP311317	1 583	PP311417	1 598	PP311517	1 612	PP311617	1 630	PP311717	1 645	
1800		PP311218	1 576	PP311318	1 592	PP311418	1 607	PP311518	1 624	PP311618	1 642	PP311718	1 656	
1900		PP311219	1 585	PP311319	1 603	PP311419	1 618	PP311519	1 635	PP311619	1 653	PP311719	1 669	
2000		PP311220	1 595	PP311320	1 612	PP311420	1 630	PP311520	1 646	PP311620	1 665	PP311720	1 682	
2100		PP311221	1 604	PP311321	1 621	PP311421	1 641	PP311521	1 659	PP311621	1 677	PP311721	1 695	
2200		PP311222	1 612	PP311322	1 632	PP311422	1 651	PP311522	1 669	PP311622	1 688	PP311722	1 709	
2300		PP311223	1 621	PP311323	1 642	PP311423	1 662	PP311523	1 681	PP311623	1 699	PP311723	1 720	
2400		PP311224	1 632	PP311324	1 651	PP311424	1 670	PP311524	1 692	PP311624	1 713	PP311724	1 732	
2500		PP311225	1 641	PP311325	1 662	PP311425	1 682	PP311525	1 705	PP311625	1 726	PP311725	1 746	
2600		PP311226	1 649	PP311326	1 670	PP311426	1 692	PP311526	1 715	PP311626	1 736	PP311726	1 971	
2700		PP311227	1 659	PP311327	1 681	PP311427	1 705	PP311527	1 727	PP311627	1 748	PP311727	1 985	

Charnières n° 3

Larg.		1800		1900		2000		2100		2200		2300		2400	
Haut.															
1700		PP311817	1 661	PP311917	1 800	PP312017	1 816	PP312117	1 830	PP312217	1 845	PP312317	1 860	PP312417	1 879
1800		PP311818	1 673	PP311918	1 815	PP312018	1 830	PP312118	1 845	PP312218	1 863	PP312318	1 879	PP312418	1 894
1900		PP311819	1 687	PP311919	1 827	PP312019	1 844	PP312119	1 860	PP312219	1 879	PP312319	1 894	PP312419	1 913
2000		PP311820	1 699	PP311920	1 842	PP312020	1 859	PP312120	1 878	PP312220	1 894	PP312320	1 913	PP312420	1 929
2100		PP311821	1 715	PP311921	1 857	PP312021	1 873	PP312121	1 893	PP312221	1 911	PP312321	1 928	PP312421	1 950
2200		PP311822	1 727	PP311922	1 870	PP312022	1 887	PP312122	1 908	PP312222	1 927	PP312322	1 948	PP312422	1 965
2300		PP311823	1 738	PP311923	1 882	PP312023	1 905	PP312123	1 922	PP312223	1 943	PP312323	1 963	PP312423	1 981
2400		PP311824	1 754	PP311924	1 898	PP312024	1 919	PP312124	1 937	PP312224	1 959	PP312324	1 978	PP312424	2 000
2500		PP311825	1 768	PP311925	1 913	PP312025	1 932	PP312125	1 954	PP312225	1 974	PP312325	1 998	PP312425	2 018
2600		PP311826	1 994	PP311926	2 015	PP312026	2 036	PP312126	2 059	PP312226	2 082	PP312326	2 103	PP312426	2 124
2700		PP311827	2 008	PP311927	2 028	PP312027	2 053	PP312127	2 074	PP312227	2 098	PP312327	2 120	PP312427	2 143

Les portes sont réalisées sur mesure en partant des côtes de la baie finie. Pour obtenir le passage utile, déduire 210 mm pour les charnières n° 2 et 230 mm pour les charnières n° 3, pour deux battants. Prix des portes à double vantail en fonction des dimensions de leur baie. Pour calculer le prix d'une porte à un vantail, prendre le prix d'une porte à double vantail, correspondant à 2 fois la largeur de la dimension désirée, et diviser par 2.



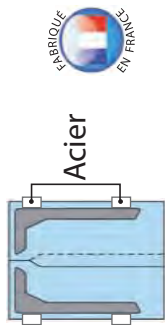

PORTES SOUPLES VA-et-VIENT FERMOFLEX à 2 VANTAUX

PVC POSITIF 4 MM - 1 ZONE - Charnières et Accessoires en ACIER

Haut.	Larg.	1200		1300		1400		1500		1600		1700		Charnières n° 2
1700		PP1A1217	1 218	PP1A1317	1 231	PP1A1417	1 240	PP1A1517	1 251	PP1A1617	1 263	PP1A1717	1 343	Charnières n° 3
1800		PP1A1218	1 228	PP1A1318	1 239	PP1A1418	1 249	PP1A1518	1 263	PP1A1618	1 274	PP1A1718	1 356	
1900		PP1A1219	1 236	PP1A1319	1 247	PP1A1419	1 262	PP1A1519	1 273	PP1A1619	1 283	PP1A1719	1 365	
2000		PP1A1220	1 243	PP1A1320	1 257	PP1A1420	1 271	PP1A1520	1 282	PP1A1620	1 295	PP1A1720	1 379	
2100		PP1A1221	1 251	PP1A1321	1 266	PP1A1421	1 280	PP1A1521	1 293	PP1A1621	1 304	PP1A1721	1 389	
2200		PP1A1222	1 262	PP1A1322	1 276	PP1A1422	1 287	PP1A1522	1 302	PP1A1622	1 317	PP1A1722	1 400	
2300		PP1A1223	1 270	PP1A1323	1 283	PP1A1423	1 297	PP1A1523	1 314	PP1A1623	1 395	PP1A1723	1 413	
2400		PP1A1224	1 278	PP1A1324	1 293	PP1A1424	1 307	PP1A1524	1 392	PP1A1624	1 407	PP1A1724	1 425	
2500		PP1A1225	1 285	PP1A1325	1 301	PP1A1425	1 318	PP1A1525	1 402	PP1A1625	1 418	PP1A1725	1 434	
2600		PP1A1226	1 363	PP1A1326	1 380	PP1A1426	1 395	PP1A1526	1 415	PP1A1626	1 429	PP1A1726	1 446	
2700		PP1A1227	1 371	PP1A1327	1 389	PP1A1427	1 406	PP1A1527	1 425	PP1A1627	1 437	PP1A1727	1 457	

Haut.	Larg.	1800		1900		2000		2100		2200		2300		2400	
1700		PP1A1817	1 353	PP1A1917	1 364	PP1A2017	1 375	PP1A2117	1 386	PP1A2217	1 395	PP1A2317	1 491	PP1A2417	1 501
1800		PP1A1818	1 365	PP1A1918	1 379	PP1A2018	1 389	PP1A2118	1 400	PP1A2218	1 413	PP1A2318	1 506	PP1A2418	1 516
1900		PP1A1819	1 379	PP1A1919	1 390	PP1A2019	1 402	PP1A2119	1 416	PP1A2219	1 428	PP1A2319	1 521	PP1A2419	1 532
2000		PP1A1820	1 390	PP1A1920	1 402	PP1A2020	1 416	PP1A2120	1 429	PP1A2220	1 440	PP1A2320	1 536	PP1A2420	1 547
2100		PP1A1821	1 402	PP1A1921	1 416	PP1A2021	1 429	PP1A2121	1 440	PP1A2221	1 457	PP1A2321	1 550	PP1A2421	1 564
2200		PP1A1822	1 416	PP1A1922	1 429	PP1A2022	1 440	PP1A2122	1 457	PP1A2222	1 471	PP1A2322	1 565	PP1A2422	1 581
2300		PP1A1823	1 428	PP1A1923	1 440	PP1A2023	1 457	PP1A2123	1 471	PP1A2223	1 483	PP1A2323	1 583	PP1A2423	1 596
2400		PP1A1824	1 436	PP1A1924	1 453	PP1A2024	1 470	PP1A2124	1 483	PP1A2224	1 500	PP1A2324	1 597	PP1A2424	1 612
2500		PP1A1825	1 451	PP1A1925	1 467	PP1A2025	1 482	PP1A2125	1 498	PP1A2225	1 596	PP1A2325	1 612	PP1A2425	1 628
2600		PP1A1826	1 464	PP1A1926	1 478	PP1A2026	1 494	PP1A2126	1 595	PP1A2226	1 611	PP1A2326	1 628	PP1A2426	1 730
2700		PP1A1827	1 475	PP1A1927	1 492	PP1A2027	1 590	PP1A2127	1 607	PP1A2227	1 624	PP1A2327	1 730	PP1A2427	1 747

Les portes sont réalisées sur mesure en partant des côtes de la baie finie. Pour obtenir le passage utile, déduire 210 mm pour les charnières n°2 et 230 mm pour les charnières n°3, pour deux battants. Prix des portes à double vantail en fonction des dimensions de leur baie. Pour calculer le prix d'une porte à un vantail, prendre le prix d'une porte à double vantail, correspondant à 2 fois la largeur de la dimension désirée, et diviser par 2.



PORTES SOUPLES VA-et-VIENT FERMOFLEX à 2 VANTAUX

PVC POSITIF 4 MM - 2 ZONES - Charnières et Accessoires en ACIER

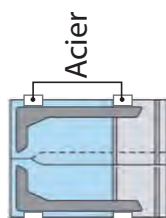

Acier

2 zones

Larg.		1200		1300		1400		1500		1600		1700		Charnières n° 2	
Haut.															
1700		PP2A1217	1 311	PP2A1317	1 325	PP2A1417	1 340	PP2A1517	1 353	PP2A1617	1 368	PP2A1717	1 452		
1800		PP2A1218	1 319	PP2A1318	1 337	PP2A1418	1 348	PP2A1518	1 364	PP2A1618	1 380	PP2A1718	1 464		
1900		PP2A1219	1 326	PP2A1319	1 343	PP2A1419	1 358	PP2A1519	1 372	PP2A1619	1 390	PP2A1719	1 475		
2000		PP2A1220	1 338	PP2A1320	1 352	PP2A1420	1 368	PP2A1520	1 385	PP2A1620	1 401	PP2A1720	1 485		
2100		PP2A1221	1 344	PP2A1321	1 360	PP2A1421	1 379	PP2A1521	1 394	PP2A1621	1 413	PP2A1721	1 498		
2200		PP2A1222	1 353	PP2A1322	1 370	PP2A1422	1 388	PP2A1522	1 404	PP2A1622	1 423	PP2A1722	1 510		
2300		PP2A1223	1 360	PP2A1323	1 380	PP2A1423	1 395	PP2A1523	1 416	PP2A1623	1 502	PP2A1723	1 521		
2400		PP2A1224	1 368	PP2A1324	1 388	PP2A1424	1 406	PP2A1524	1 494	PP2A1624	1 514	PP2A1724	1 532		
2500		PP2A1225	1 379	PP2A1325	1 395	PP2A1425	1 417	PP2A1525	1 506	PP2A1625	1 523	PP2A1725	1 543		
2600		PP2A1226	1 456	PP2A1326	1 475	PP2A1426	1 494	PP2A1526	1 515	PP2A1626	1 536	PP2A1726	1 556		
2700		PP2A1227	1 466	PP2A1327	1 483	PP2A1427	1 504	PP2A1527	1 526	PP2A1627	1 546	PP2A1727	1 565		

Larg.		1800		1900		2000		2100		2200		2300		2400	
Haut.															
1700		PP2A1817	1 467	PP2A1917	1 478	PP2A2017	1 494	PP2A2117	1 510	PP2A2217	1 522	PP2A2317	1 618	PP2A2417	1 634
1800		PP2A1818	1 477	PP2A1918	1 493	PP2A2018	1 509	PP2A2118	1 522	PP2A2218	1 540	PP2A2318	1 634	PP2A2418	1 649
1900		PP2A1819	1 491	PP2A1919	1 506	PP2A2019	1 521	PP2A2119	1 538	PP2A2219	1 552	PP2A2319	1 649	PP2A2419	1 665
2000		PP2A1820	1 502	PP2A1920	1 519	PP2A2020	1 536	PP2A2120	1 550	PP2A2220	1 568	PP2A2320	1 665	PP2A2420	1 682
2100		PP2A1821	1 514	PP2A1921	1 531	PP2A2021	1 547	PP2A2121	1 564	PP2A2221	1 583	PP2A2321	1 681	PP2A2421	1 696
2200		PP2A1822	1 526	PP2A1922	1 544	PP2A2022	1 561	PP2A2122	1 579	PP2A2222	1 596	PP2A2322	1 695	PP2A2422	1 713
2300		PP2A1823	1 540	PP2A1923	1 557	PP2A2023	1 576	PP2A2123	1 592	PP2A2223	1 611	PP2A2323	1 711	PP2A2423	1 729
2400		PP2A1824	1 550	PP2A1924	1 569	PP2A2024	1 587	PP2A2124	1 606	PP2A2224	1 624	PP2A2324	1 726	PP2A2424	1 746
2500		PP2A1825	1 563	PP2A1925	1 584	PP2A2025	1 603	PP2A2125	1 620	PP2A2225	1 723	PP2A2325	1 739	PP2A2425	1 761
2600		PP2A1826	1 576	PP2A1926	1 596	PP2A2026	1 613	PP2A2126	1 718	PP2A2226	1 735	PP2A2326	1 758	PP2A2426	1 864
2700		PP2A1827	1 587	PP2A1927	1 607	PP2A2027	1 711	PP2A2127	1 731	PP2A2227	1 753	PP2A2327	1 858	PP2A2427	1 880

Les portes sont réalisées sur mesure en partant des côtes de la baie finie. Pour obtenir le passage utile, déduire 210 mm pour les charnières n°2 et 230 mm pour les charnières n°3, pour deux battants. Prix des portes à double vantail en fonction des dimensions de leur baie. Pour calculer le prix d'une porte à un vantail, prendre le prix d'une porte à double vantail, correspondant à 2 fois la largeur de la dimension désirée, et diviser par 2.



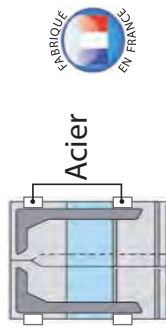

PORTES SOUPLES VA-et-VIENT FERMOFLEX à 2 VANTAUX

PVC POSITIF 4 MM - 3 ZONES - Charnières et Accessoires en ACIER

Larg.		1200		1300		1400		1500		1600		1700		Charnières n° 2
Haut.														
1700		PP3A1217	1 353	PP3A1317	1 368	PP3A1417	1 385	PP3A1517	1 400	PP3A1617	1 416	PP3A1717	1 501	
1800		PP3A1218	1 363	PP3A1318	1 379	PP3A1418	1 394	PP3A1518	1 413	PP3A1618	1 428	PP3A1718	1 514	
1900		PP3A1219	1 371	PP3A1319	1 389	PP3A1419	1 406	PP3A1519	1 423	PP3A1619	1 437	PP3A1719	1 527	
2000		PP3A1220	1 380	PP3A1320	1 399	PP3A1420	1 417	PP3A1520	1 433	PP3A1620	1 451	PP3A1720	1 541	
2100		PP3A1221	1 390	PP3A1321	1 407	PP3A1421	1 427	PP3A1521	1 445	PP3A1621	1 464	PP3A1721	1 552	
2200		PP3A1222	1 400	PP3A1322	1 418	PP3A1422	1 435	PP3A1522	1 457	PP3A1622	1 475	PP3A1722	1 564	
2300		PP3A1223	1 407	PP3A1323	1 428	PP3A1423	1 449	PP3A1523	1 469	PP3A1623	1 558	PP3A1723	1 577	
2400		PP3A1224	1 417	PP3A1324	1 436	PP3A1424	1 458	PP3A1524	1 548	PP3A1624	1 569	PP3A1724	1 590	
2500		PP3A1225	1 427	PP3A1325	1 449	PP3A1425	1 470	PP3A1525	1 560	PP3A1625	1 583	PP3A1725	1 604	
2600		PP3A1226	1 506	PP3A1326	1 527	PP3A1426	1 548	PP3A1526	1 572	PP3A1626	1 595	PP3A1726	1 616	
2700		PP3A1227	1 515	PP3A1327	1 540	PP3A1427	1 560	PP3A1527	1 584	PP3A1627	1 606	PP3A1727	1 628	

Charnières n° 3

Larg.		1800		1900		2000		2100		2200		2300		2400	
Haut.															
1700		PP3A1817	1 516	PP3A1917	1 534	PP3A2017	1 547	PP3A2117	1 563	PP3A2217	1 579	PP3A2317	1 676	PP3A2417	1 691
1800		PP3A1818	1 531	PP3A1918	1 546	PP3A2018	1 563	PP3A2118	1 579	PP3A2218	1 596	PP3A2318	1 692	PP3A2418	1 709
1900		PP3A1819	1 544	PP3A1919	1 561	PP3A2019	1 577	PP3A2119	1 595	PP3A2219	1 612	PP3A2319	1 710	PP3A2419	1 727
2000		PP3A1820	1 557	PP3A1920	1 576	PP3A2020	1 592	PP3A2120	1 609	PP3A2220	1 628	PP3A2320	1 727	PP3A2420	1 743
2100		PP3A1821	1 570	PP3A1921	1 589	PP3A2021	1 607	PP3A2121	1 626	PP3A2221	1 645	PP3A2321	1 743	PP3A2421	1 762
2200		PP3A1822	1 584	PP3A1922	1 604	PP3A2022	1 621	PP3A2122	1 642	PP3A2222	1 661	PP3A2322	1 761	PP3A2422	1 779
2300		PP3A1823	1 597	PP3A1923	1 617	PP3A2023	1 639	PP3A2123	1 656	PP3A2223	1 676	PP3A2323	1 778	PP3A2423	1 798
2400		PP3A1824	1 611	PP3A1924	1 632	PP3A2024	1 651	PP3A2124	1 673	PP3A2224	1 692	PP3A2324	1 795	PP3A2424	1 816
2500		PP3A1825	1 624	PP3A1925	1 645	PP3A2025	1 667	PP3A2125	1 688	PP3A2225	1 709	PP3A2325	1 812	PP3A2425	1 832
2600		PP3A1826	1 639	PP3A1926	1 659	PP3A2026	1 682	PP3A2126	1 782	PP3A2226	1 806	PP3A2326	1 829	PP3A2426	1 935
2700		PP3A1827	1 651	PP3A1927	1 673	PP3A2027	1 778	PP3A2127	1 800	PP3A2227	1 822	PP3A2327	1 929	PP3A2427	1 954

Les portes sont réalisées sur mesure en partant des côtes de la baie finie. Pour obtenir le passage utile, déduire 210 mm pour les charnières n°2 et 230 mm pour les charnières n°3, pour deux battants. Prix des portes à double vantail en fonction des dimensions de leur baie. Pour calculer le prix d'une porte à un vantail, prendre le prix d'une porte à double vantail, correspondant à 2 fois la largeur de la dimension désirée, et diviser par 2.





CARACTÉRISTIQUES

Portes souples va-et-vient FERMOFLEX à 2 vantaux

Options

- Arrêt de porte à 90° 19,00 € par vantail
- P. V. C. négatif 5 mm (-25° C/+10° C) Nous consulter
- Pour toutes autres épaisseurs et dimensions hors tarif..... Nous consulter
- Pour charnières n° 2 et n° 3 avec équerres en Inox ou en Acier..... Nous consulter

Nos prix s'entendent

- En € Hors Taxes
- Départ Senlis
- Port : 50€ par porte / Franco d'emballage



CONDITIONS GÉNÉRALES DE VENTE

1. Clause générale

Nos ventes sont soumises aux présentes conditions générales qui prévalent sur toute condition d'achat, sauf dérogation formelle et expresse de notre part. Les indications générales fournies par FERMOD, quelle qu'en soit la nature (prix, performance, caractéristiques techniques, cotes, etc...), la forme ou l'origine ne sont données qu'à titre purement indicatif. Toute commande implique l'adhésion sans réserve aux présentes conditions générales de vente qui prévalent sur toute autre condition, à l'exception de celles qui ont été acceptées expressément par FERMOD.

2. Confidentialité

Les études, plans, dessins et documents remis ou envoyés par nous-mêmes demeurent notre propriété ; ils ne peuvent donc être communiqués à des tiers sous quelque motif que ce soit par l'acheteur.

3. Formation du contrat

Lorsqu'un devis est établi par nous, il constitue les conditions particulières venant modifier ou compléter les présentes conditions générales. En cas de commande reçue de l'acheteur, celle-ci ne sera considérée comme acceptée définitivement par nous qu'après acceptation écrite de notre part. C'est cette acceptation qui constituera dans ce cas les conditions particulières. Il est expressément convenu entre les parties qu'en dehors des dites conditions particulières, les présentes conditions générales de vente continueront de s'appliquer à l'exclusion de toutes autres conditions générales.

4. Livraisons - Transport

Nos délais de livraison sont donnés à titre indicatif et sans garantie. Le dépassement de ces délais ne peut donner lieu à aucune retenue ou indemnités. Sauf stipulation contraire, la livraison est réputée effectuée dans nos usines. Si cette livraison est retardée pour une raison indépendante de notre volonté, elle sera réputée avoir été effectuée à la date convenue. Il incombe à l'acheteur, sauf stipulation contraire, d'assurer les frais et risques du transport des biens vendus, postérieurement à la livraison. Il appartient au client, en cas d'avarie des marchandises livrées ou de manquants, d'effectuer toutes les réserves nécessaires auprès du transporteur. La responsabilité de notre société ne peut en aucun cas être mise en cause pour des faits en cours de transport que ce soit de destruction, avarie, perte ou vol, même si elle a choisi le transporteur. Tout produit n'ayant pas fait l'objet de réserves par lettre recommandée avec accusé de réception dans les 3 jours de sa réception auprès du transporteur, conformément à l'article L. 133-3 du Code de Commerce, et dont copie sera adressée simultanément à notre société, sera considéré comme accepté par le client.

5. Réserve de propriété

Le vendeur conserve la propriété des biens vendus jusqu'au paiement effectif de l'intégralité du prix en principal et accessoire. Le défaut de paiement de l'une quelconque des échéances peut entraîner la revendication des biens. Ces dispositions ne font pas obstacle au transfert à l'acheteur, dès la livraison, des risques de perte et de détérioration des biens vendus ainsi que des dommages qu'ils pourraient occasionner.

6. Gestion des déchets

Dans la mesure où les équipements vendus sont des équipements électriques et électroniques professionnels visés par le décret transposant la directive 2002/96/CE du 27 janvier 2003, il est convenu que l'acheteur détenant ces équipements assurera, sauf convention contraire, le financement et l'organisation de l'élimination des déchets issus de ces équipements. L'acheteur devra au moment de l'élimination du déchet, apporter au constructeur la preuve de l'exécution de ces obligations. A défaut, l'acheteur sera présumé responsable de l'inexécution desdites obligations et le constructeur se réserve le droit de lui demander la réparation de tous dommages qu'il pourrait subir de ce fait.

7. Prix - Conditions de paiement - Pénalités

Les prix sont stipulés hors taxe ; leur nature (ferme ou révisable), leur montant sont précisés dans les conditions particulières. Sauf stipulation contraire, nos factures sont payables comptant à réception. De plus, à titre de clause pénale et en application des dispositions légales, l'acheteur sera de plein droit redevable :

- d'une pénalité pour retard de paiement, calculée par application à l'intégralité des sommes restant dues, d'un taux d'intérêt égal à 3 fois le taux d'intérêt légal.
- d'une indemnité forfaitaire pour frais de recouvrement d'un montant de 40 euros.

8. Garantie

Les biens vendus sont garantis contre tout vice de fonctionnement provenant d'un défaut de matière, de fabrication ou de conception dans les conditions ci-dessous. Le vice de fonctionnement doit apparaître dans une période de 12 mois à compter de la livraison pour une utilisation du bien définie dans la commande. La garantie est exclue :

- si la matière ou la conception défectueuse provient de l'acheteur ;
- si le vice de fonctionnement résulte d'une intervention sur le bien effectuée sans autorisation ;
- si le fonctionnement défectueux provient de l'usure normale du bien ou d'une négligence ou défaut d'entretien de la part de l'acheteur ;
- si la mise en œuvre n'est pas conforme aux prescriptions FERMOD ou à défaut aux règles de l'art ;
- si le fonctionnement défectueux résulte de la force majeure.

Au titre de la garantie, FERMOD remplacera gratuitement les pièces reconnues défectueuses par ses services techniques. Cette garantie exclut expressément tous autres frais tels que, et sans que cette liste soit limitative, démontage, remontage, transport sur site, etc.

Le remplacement des pièces n'a pas pour conséquence de prolonger la durée précisée au paragraphe ci-dessus. Par ailleurs, si l'expédition du bien est retardée pour une raison indépendante du vendeur, le point de départ de la période de garantie est repoussé sans que ce décalage puisse excéder 2 mois.

9. Clause résolutoire de plein droit

En cas d'inexécution de ses obligations par une partie, le présent contrat sera résolu de plein droit au profit de l'autre partie sans préjudice des dommages-intérêts qui pourraient être réclamés à la partie défaillante. La résolution prendra effet 15 jours après l'envoi d'une mise en demeure restée infructueuse.

10. Règlement des litiges

Tout litige relatif à la présente vente, même en cas de recours en garantie ou de pluralité de défendeurs, serait à défaut d'accord amiable de la compétence exclusive du tribunal de commerce de Senlis. Le fait pour notre société de ne pas se prévaloir à un moment donné de l'une quelconque des présentes conditions générales ne vaut aucunement renonciation définitive à se prévaloir ultérieurement de ces mêmes clauses.

« Dans le but d'une amélioration permanente de nos produits et de nos services, la société FERMOD se réserve le droit d'apporter sans préavis, toute modification qu'elle jugera nécessaire. Les caractéristiques et photos ne sont pas contractuelles. Toute erreur ou omission ne saurait engager la responsabilité de la société. »



75, rue de Richelieu - 75002 PARIS - FRANCE
Tél. +33 (0)1 42 96 94 06 - Fax +33 (0)1 42 86 84 51
<http://www.fermod.com> • e-mail: contact@fermod.com

Siège Social : Senlis (Oise) - Société Anonyme au Capital de 1 004 400 €
RCS Compiègne B 301 468 211 - Siret 301 468 211 00018 - APE 2572 Z

Vous pouvez retrouver toutes nos documentations sur notre site
<http://www.fermod.fr>

Retrouvez notre logiciel de calcul de rayonnages en ligne :

FERMOSTOCK
line



FERMOD



75, rue de Richelieu - 75002 PARIS - FRANCE
Tél. +33 (0)1 42 96 94 06 - Fax +33 (0)1 42 86 84 51

<http://www.fermod.fr> - e-mail: contact@fermod.com

Siège Social : Senlis (Oise) - Société Anonyme au Capital de 1 004 400 €
RCS Compiègne B 301 468 211 - Siret 301 468 211 00018 - APE 2572 Z

DISTRIBUTEUR